

gebo[®]
ORIGINAL



Für Trinkwasser ...



Das Trinkwasser-Special!

**Neue Baureihen und mehr
speziell für Trinkwasser**

Seite 3–22

Für andere Medien ...



Für Stahlrohre:

Unsere bekannte Verschraubung ist für Stahlrohre von 17,2 mm–114,3 mm erhältlich, und das für die Medien Wasser, Gas (außerhalb von Gebäuden), Druckluft, Heizöl.

Grundlegende Informationen und unterschiedliche Ausführungen finden Sie von **Seite 23–51**.



Für Siederohre:

Unsere Problemlösung, wenn aus sicherheitstechnischen Gründen nicht geschweißt werden kann:

Für 20 mm–108 mm Siederohr bieten wir unterschiedliche Verschraubungs-Ausführungen an: **Seite 23–51**.



Für PE-Rohre:

Die Gebo-Verschraubung ist nicht nur als Rohrverbindung für PE-Rohre, sondern auch als Stahl-PE-Übergang erhältlich. Von 21,3 mm bzw. 20 mm bis 114,3 mm bzw. 110 mm ist alles im Sortiment.

Alle Informationen hierzu finden Sie auf **Seite 23–51**.



HTB für Gas:

Die hochtemperaturbeständige Verschraubung für die Gas-Hausinstallation ist für Stahlrohre von 21,3 mm–114,3 mm erhältlich. Genaue Informationen zum Sinn und Zweck der HTB, zu den erhältlichen Ausführungen und Tipps zum Montagevorgang erhalten Sie auf **Seite 52–64**.



Dichtschellen:

Der Klassiker zum Abdichten von Löchern, Rissen und porösen Stellen in wasserführenden Stahlrohrleitungen 17,2 mm–114,3 mm.

Seite 65–69



Anbohrschellen:

Die Anbohrschellen aus Temperguss eignen sich bestens, um nachträgliche Abzweige in wasserführenden Stahlrohrleitungen zu installieren.

Seite 65–69

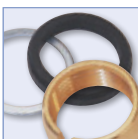

Ersatzteile:

Ersatzteile oder Umbau-Sets finden Sie direkt im Anschluss an den jeweiligen Produktbereich: Ersatzteile bzw. Umbausätze für unsere Temperguss-Klemmverbinder für Stahl-, Siede- und PE-Rohr finden Sie auf **Seite 46–47**. Ersatzteile für unsere HTB-Serie auf **Seite 62** und Ersatzdichtungen für unsere Dichtschelle auf der **Seite 70**.

Das
gebo[®]

Trinkwasser- Special

kurz & knapp:

DIN 50930-6

Metall-Bewertungs-
grundlage

Elastomerleitlinie

DIN EN 681-1

DVGW W 270

Trinkwasser-
Dichtungen
für Temper-
guss-
Klemm-
verbinder

Neue
Baureihen
für Trink-
wasser

Messing-
Klemm-
verbinder
für heißes
Trinkwasser



KEEP
CALM
AND USE

gebo[®]

Kein Problem! Nimm



gebo[®]

Trinkwasser-Special

Inhalt

kurz & knapp!

6-7

DIN 50930-6

Metall-Bewertungsgrundlage

Elastomerleitlinie

DIN EN 681-1

DVGW W 270

Neue Dichtungen für Trinkwasser!

8-9

**Alles einzeln vs.
Komplettsortiment**

**Wie mache ich es
richtig?**

**Temperguss-
Klemmverbinder
für Trinkwasser!**

10-18

**Komplett wie
man es kennt**

**Messing-Klemm-
verbinder für
heißes
Trinkwasser!**

19-21

**Wenn nichts
mehr geht,
ist die genau
richtig!**



Editorial

Trinkwasserhygiene – es könnte so einfach sein, wenn es nicht so kompliziert wäre...

Wir vergessen viel zu oft, dass Trinkwasser das wertvollste Lebensmittel der Welt ist.

In Deutschland kann man Trinkwasser aus der Leitung ohne Bedenken zu sich nehmen, aber das ist in manch anderen europäischen Ländern nicht der Fall...

Es ist daher ein gerechtfertigtes europäisches Ziel, die Qualität des „Wassers für den menschlichen Gebrauch“ weiter verbessern zu wollen!

Alle Mitgliedstaaten Europas haben sich zu diesem Ziel bekannt und stehen nun in der Pflicht, entsprechende nationale Regelungen zu verfassen und umzusetzen.

Das tun sie auch, aber auf unterschiedlichen Wegen und mit unterschiedlichen Geschwindigkeiten...

Die Deutschen sind hier mal wieder sehr schnell. Alle relevanten Regularien zur Trinkwasser-Hygiene, mittlerweile in den Händen des Umweltbundesamtes, sind nahezu in trockenen Tüchern oder werden gerade eingewickelt...

Schwierig ist es nun in der Übergangszeit. Für alle!

Manche Hersteller sind gezwungen eine Werkstoffumstellung vorzunehmen und gegebenenfalls sogar die Produktionsprozesse anzupassen, um den neuen Hygieneanforderungen gerecht zu werden.

Unter Umständen wird sogar eine neue Baumusterprüfung an den Produkten erforderlich. Ein riesiges Investment!

Der Handel muss sicherstellen, dass er ausschließlich Waren führt, die den neuesten technischen Regeln entsprechen...

Und das Fachhandwerk? Kann man sicher sein, dass die Produkte, die auf Basis der heute geltenden Regeln derzeit verbaut werden, auch noch im nächsten Jahr bei der Bauabnahme dem neuesten Stand der Technik entsprechen?

Mit unserem Trinkwasser-Special möchten wir – zumindest bezogen auf unsere Produkte – Hilfestellung bieten, mit einigen Missverständnissen aufräumen und Problemlösungen für die Trinkwasserinstallation empfehlen.

Mit pragmatischen Grüßen,
die Redaktion

Elke Süssgeler

Gebo Klemmverbinder und die neuen Hygieneanforderungen an Metalle

kurz & knapp!

Ein wesentlicher Schritt zur Verbesserung der Trinkwasserqualität war die Neufassung der **DIN 50930-6** (Korrosion der Metalle – Korrosion metallener Werkstoffe im Innern von Rohrleitungen, Behältern und Apparaten bei Korrosionsbelastung durch Wässer – Teil 6: Bewertungsverfahren und Anforderungen hinsichtlich der hygienischen Eignung in Kontakt mit Trinkwasser) aus Oktober 2013.

Hier wurden unter anderem die Anforderungen für die Qualität der Zinküberzüge bei feuerverzinkten Werkstoffen neu geregelt. Der bis dahin erlaubte Bleigehalt von 0,25 % wurde beispielsweise auf 0,1 % herabgesetzt.

Diese neu geforderten Qualitäten erfüllt der Gebo Temperguss-Klemmverbinder bereits seit Dekaden...

Weiter wurde in der oben genannten Norm die Eignung schmelztauchverzinkter Eisenwerkstoffe bei unterschiedlichen Trinkwasserqualitäten neu definiert.

Heute dürfen nur noch in den Versorgungsgebieten Deutschlands feuerverzinkte Werkstoffe eingesetzt werden, in denen das Trinkwasser die neu festgelegten Grenzwerte bzgl. Basekapazität und Neutralsalzquotient nicht überschreitet.

Für Regionen mit „ungünstiger Trinkwasserbeschaffenheit“ bedeutet dies, dass auf den Einsatz von feuerverzinkten Bauteilen jedweder Art (Rohre, Verbindungsteile, etc.) zu verzichtet ist. Auch dann, wenn es vorher erlaubt und gängige Praxis war...

In der **Metall-Bewertungsgrundlage** des Umweltbundesamtes finden sich gleichermaßen die Botschaften der DIN 50930-6 wieder; auch hier wird im Kapitel 1.4. „Schmelztauchverzinkte Eisenwerkstoffe“ für die Produktgruppe B „Werkstoffe für Armaturen, Rohrverbinder, Apparate und Pumpen“ sowie für die Produktgruppe C „Werkstoffe für Bauteile in Armaturen, Rohrverbindern, Apparaten und Pumpen“ ein maximal zulässiger Bleigehalt von 0,1% festgelegt.

Die Regelungen innerhalb der Metall-Bewertungsgrundlage des Umweltbundesamtes sind aber noch etwas feiner formuliert: Zum Beispiel gibt es für die Produktgruppe A „Rohre“ weitere Einschränkungen, wie die zusätzliche Herabsetzung des maximal zulässigen Bleigehalts auf 0,05%. Grund hierfür ist unter anderem, dass die wasserbenetzte Fläche bei Rohren um ein Vielfaches höher ist, als dies bei den Produktgruppen B und C, also auch bei unseren Klemmverbindern (Produktgruppe B), der Fall ist.

Aber selbst wenn dieser (verschärfte) Grenzwert auch für unsere feuerverzinkten Rohrverbindungen gelten würde, wären wir gut aufgestellt!

Hier eine kleine Bewertung unsererseits:

Die Metall-Bewertungsgrundlage ist wirklich für ALLE – Hersteller, Handel und Fachhandwerk – ein Segen. Endlich ist klar geregelt, welche Materialien sich für den Kontakt mit Trinkwasser eignen.

Die Metall-Bewertungsgrundlage des Umweltbundesamtes berücksichtigt auch Ausnahmeregelungen für Reparaturen und Instandhaltungsmaßnahmen im Bestand.

Im Abschnitt 1.4. „Schmelztauchverzinkte Eisenwerkstoffe“ heißt es, dass in den Regionen, in denen eigentlich der Einsatz feuerverzinkter Werkstoffe nicht erlaubt ist, weiterhin feuerverzinkte Produkte zur Instandhaltung und Reparatur in Beständen verwendet werden dürfen, wenn keine Verschlechterung der Trinkwasserqualität vorhanden bzw. zu erwarten ist.

Noch ein kleiner Ausflug in den Bereich „Einsatz feuerverzinkter Werkstoffe für warmwasserführende Trinkwasserleitungen aus verzinktem Stahl“: Dies ist mittlerweile ganz klar geregelt. Die Infos finden Sie in der DIN 1988-200:2012:05, allerdings erst auf der Seite 49 in einer Fußnote unter der Tabelle A.1

Da heißt es: „In warmgehenden Systemen ist auf den Einsatz von Rohrleitungen und Bauteilen aus schmelztauchverzinkten Werkstoffen wegen der erhöhten Korrosionswahrscheinlichkeit [...] zu verzichten“.

In der Vergangenheit war das allerdings lange Zeit gängige Praxis, dies belegen die alten Kommentare zur TRWI...

Stand der Technik heute ist aber:

Feuerverzinkte Werkstoffe dürfen nur in kaltwasserführenden Trinkwasserleitungen eingesetzt werden! Das steht auch in der Metall-Bewertungsgrundlage des Umweltbundesamtes und in der DIN 50930-6.

Kaltwasserführend heißt: bis 25 °C.

Wenn Sie eine Problemlösung für warmwasserführende Trinkwasserleitungen (in verzinktem Stahlrohr ausgeführt) brauchen, können Sie unsere Messingverschraubung MAS verwenden. Die funktioniert sehr gut!

Weitere Infos ab Seite 19...

Good bye KTW-Empfehlung Teil 1.3.13, Hello Elastomerleitlinie: Gebo Klemmverbinder und die neuen Hygieneanforderungen an Elastomere

Die Ältesten und Weisesten unter Ihnen kennen die Gebo Temperguss-Verschraubung bereits seit 80 Jahren.

Seit vielen Jahrzehnten wird die Gebo Verschraubung für verzinktes Stahlrohr für die Medien Gas, Trinkwasser, Öl, Heizung und Druckluft verbaut. Dies war nur unserer multifunktionalen Dichtung aus NBR zu verdanken.

Multifunktionsdichtungen dieser Art (bezogen auf unsere Anforderungen) erfüllen nach heutigem Stand die in der Elastomerleitlinie geforderten Hygieneigenschaften für die Trinkwasseranwendung nicht mehr. Das liegt daran, dass bestimmte Beimischungen, die z. B. für die Gewährleistung der Ozonbeständigkeit zwingend erforderlich sind, mit den für Trinkwasseranwendung fixierten Hygieneanforderungen kollidieren. Das ist zwar bedauerlich, aber leider nicht zu ändern. Folgendes ist sicher:

Die Elastomerleitlinie hat derzeit einen Empfehlungsstatus, der aber nach einer entsprechenden Übergangszeit in eine Rechtsverbindlichkeit übergehen wird.

Darauf bereiten wir Sie und uns vor, und deshalb machen wir es jetzt so:

Die Verschraubung bleibt so wie sie ist, mit NBR Dichtung, und ist somit für die Bereiche Gas, Druckluft, Öl, Heizung und Wasser (Feuerlöschleitungen und Brauchwasser) einsetzbar.

Für TRINKWASSER bieten wir ab sofort eine gesonderte „Austausch-Umrüst-Trinkwasser-Dichtung“ aus EPDM an, die auch ausschließlich für Trinkwasserinstallationen genutzt werden darf.

Übrigens:

Unser neuer EPDM Dichtring für Trinkwasser ist DVGW-zertifiziert, das heißt, dass die Prüfungen gemäß **Elastomerleitlinie, DIN EN 681-1** und **DVGW W 270** erfolgreich bestanden wurden.

Und unsere Tempergussverschraubungen haben wir unter Verwendung des neuen EPDM Dichtrings natürlich auch noch einmal gesondert baumusterprüfen und DVGW-zertifizieren lassen.

So sind wir eben...

Irrtümer und Druckfehler vorbehalten.



Unsere **neuen Trinkwasser-Dichtungen!**

EPDM – DVGW-zertifiziert

Alles einzeln erhältlich!!!



Zum Umrüsten der Serien 150 + 220 (Temperguss-Klemmverbinder für Stahlrohr nach DIN EN 10255) auf Trinkwasseranwendung

Gummiformring aus EPDM für Serie 150 + 220

Rohr außen-Ø [mm]	Artikelnr.
17,2 (3/8")	V00365600
21,3 (1/2")	V00366600
26,9 (3/4")	V00036700
33,7 (1")	V00036800
42,4 (1 1/4")	V00036900
48,3 (1 1/2")	V00037000
60,3 (2")	V00037100
76,1 (2 1/2")	V00365700
88,9 (3")	V00365800
114,3 (4")	V00365900

3/8" – 2"

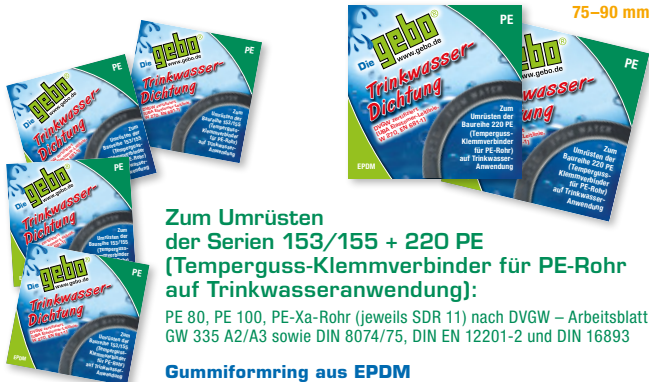

Zum Umrüsten der Serien 153/155 + 220 PE (Temperguss-Klemmverbinder für PE-Rohr auf Trinkwasseranwendung):

PE 80, PE 100, PE-Xa-Rohr (jeweils SDR 11) nach DVGW – Arbeitsblatt GW 335 A2/A3 sowie DIN 8074/75, DIN EN 12201-2 und DIN 16893

Gummiformring aus EPDM für Serie 153/155 + 220 PE

32–63 mm

Rohr außen-Ø [mm]	Artikelnr.
32	V00366300
40	V00366400
50	V00366500
63	V00366600
75	V00371100
90	V00371200

Unsere **neuen Trinkwasser-Dichtungen!**

Bei der Umrüstung der Verschraubung ist Sorgfalt geboten!

Bitte beachten Sie die nachfolgenden Schritte am Beispiel der Baureihe 150:



Bild 1: Verschraubung der Baureihe 150 nehmen und Sicherungsfaden durchtrennen.



Bild 2: Konusmutter abschrauben, Klemmring und Vorlegering anheben und den Dichtring aus NBR herausnehmen und beiseite legen.



Bild 3: Den neuen EPDM Dichtring aus der Verpackung nehmen und in die Dichtkammer einlegen.

Achtung! Dichtung keinesfalls mit Fett in Verbindung bringen!

Sitz der Dichtung prüfen (**Schrift muss sichtbar sein!**).



Bild 4: Vorlegering auflegen, Klemmring auflegen, Konusmutter aufschrauben

Fertig ist die neue Trinkwasser-verschraubung! (Baureihe 150 + EPDM = Baureihe 151 für Trinkwasser!)



Bild 5: Zum Schluss unbedingt den kleinen blauen Aufkleber mit der Aufschrift „nur für Trinkwasser (bis 25 °C)“ auf die Verschraubung kleben. Dann können Sie nämlich auch noch nach Jahren beweisen, dass Sie rechtzeitig das richtige Material verbaut haben.

...wie mache ich es richtig?!

Noch nicht ganz sicher?

Dann schauen Sie sich einfach noch unser Infovideo dazu an!



...als „Full-Service“ bieten wir auf den Folgeseiten auch die fertig montierten Produkte an!



Für Stahlrohr (DIN EN 10255)

Serie 151

- Druckstufen: bis 3/4" max. PN 10; ab 1" max. PN 16
- Temperaturen: bis 25 °C

Serie 222

- Druckstufen: max. PN 16
- Temperaturen: bis 25 °C



NEU! mit EPDM-Dichtung



NEU! mit EPDM-Dichtung

DN	Gewindeanschluss x Rohraußen-Ø [mm]	Artikelnr.
10	3/8" x 17,2	01.151.00.00
15	1/2" x 21,3	01.151.00.01
20	3/4" x 26,9	01.151.00.02
25	1" x 33,7	01.151.00.03
32	1 1/4" x 42,4	01.151.00.04
40	1 1/2" x 48,3	01.151.00.05
50	2" x 60,3	01.151.00.06
65	2 1/2" x 76,1	01.222.00.07
80	3" x 88,9	01.222.00.08
100	4" x 114,3	01.222.00.09



Zertifizierungen mit EPDM-Dichtung

Serie 151 Trinkwasser: DVGW W 534, DVGW-Reg.-Nr.: DW-8511AU2216

Serie 222 Trinkwasser: DVGW W 534, DVGW-Reg.-Nr.: DW-8511AU2217

Serie 156 Trinkwasser: DIN 8076/DVGW GW 335-B4, DVGW-Reg.-Nr.: DW-7511CP0561

Für PE-Rohr (PE 80, PE 100, PE-Xa-Rohr (jeweils SDR 11) nach DVGW – Arbeitsblatt GW 335 A2/A3 sowie DIN 8074/75, DIN EN 12201-2 und DIN 16893)

Serie 156

- Druckstufen: PE 80 und PE-Xa max. PN 12,5, PE 100 max. PN 16
- Temperaturen: bis 25 °C

Serie 223

- Druckstufen: max. PN 10
- Temperaturen: bis 25 °C



NEU! mit EPDM-Dichtung



NEU! mit EPDM-Dichtung

DN	Gewindeanschluss x Rohraußen-Ø [mm]	Artikelnr.
25	1" x 32	03.156.00.0332
32	1 1/4" x 40	03.156.00.0440
40	1 1/2" x 50	03.156.00.0550
50	2" x 63	03.156.00.0663
65	2 1/2" x 75	03.223.00.0775
80	3" x 90	03.223.00.0890

Der Einsatz von Stützhülsen ist notwendig.

Nicht im Lieferumfang enthalten, bitte separat bestellen (Seite 70).

Abmessungen und Gewichte siehe Seite 25–45

(analog Gebo Original Klemmverbinder Serie 150, 153/155 + 220)

Temperguss-Klemmverbinder

speziell geeignet für Trinkwasser gemäß Elastomer-Leitlinie und Metall-Bewertungsgrundlage des Umweltbundesamtes

gebo[®]
ORIGINAL

Typ I + IF mit Innengewinde

Für Stahlrohr (DIN EN 10255)

Serie 151

- **Druckstufen:** bis 3/4" max. PN 10; ab 1" max. PN 16
- **Temperaturen:** bis 25 °C

Serie 222

- **Druckstufen:** max. PN 16
- **Temperaturen:** bis 25 °C

DN	Gewindeanschluss x Rohraußen-Ø [mm]	Artikelnr.
10	3/8" x 17,2	01.151.01.00
15	1/2" x 21,3	01.151.01.01
20	3/4" x 26,9	01.151.01.02
25	1" x 33,7	01.151.01.03
32	1 1/4" x 42,4	01.151.01.04
40	1 1/2" x 48,3	01.151.01.05
50	2" x 60,3	01.151.01.06
65	2 1/2" x 76,1	01.222.01.07
80	3" x 88,9	01.222.01.08
100	4" x 114,3	01.222.01.09



NEU! mit EPDM-Dichtung



NEU! mit EPDM-Dichtung

Zertifizierungen mit EPDM-Dichtung

Serie 151 Trinkwasser: DVGW W 534, DVGW-Reg.-Nr.: DW-8511AU2216

Serie 222 Trinkwasser: DVGW W 534, DVGW-Reg.-Nr.: DW-8511AU2217

Serie 156 Trinkwasser: DIN 8076/DVGW GW 335-B4, DVGW-Reg.-Nr.: DW-7511CP0561



Für PE-Rohr (PE 80, PE 100, PE-Xa-Rohr (jeweils SDR 11) nach DVGW – Arbeitsblatt GW 335 A2/A3 sowie DIN 8074/75, DIN EN 12201-2 und DIN 16893)

Serie 156

- **Druckstufen:** PE 80 und PE-Xa max. PN 12,5, PE 100 max. PN 16
- **Temperaturen:** bis 25 °C

Serie 223

- **Druckstufen:** max. PN 10
- **Temperaturen:** bis 25 °C

DN	Gewindeanschluss x Rohraußen-Ø [mm]	Artikelnr.
25	1" x 32	03.156.01.0332
32	1 1/4" x 40	03.156.01.0440
40	1 1/2" x 50	03.156.01.0550
50	2" x 63	03.156.01.0663
65	2 1/2" x 75	03.223.01.0775
80	3" x 90	03.223.01.0890



NEU! mit EPDM-Dichtung



NEU! mit EPDM-Dichtung

Der Einsatz von Stützhülsen ist notwendig.

Nicht im Lieferumfang enthalten, bitte separat bestellen (Seite 70).

Abmessungen und Gewichte siehe Seite 25–45
(analog Gebo Original Klemmverbinder Serie 150, 153/155 + 220)

Technische Änderungen vorbehalten.



NEU! mit EPDM-Dichtung



NEU! mit EPDM-Dichtung

Für Stahlrohr (DIN EN 10255)

Serie 151

- Druckstufen: bis 3/4" max. PN 10; ab 1" max. PN 16
- Temperaturen: bis 25 °C

Serie 222

- Druckstufen: max. PN 16
- Temperaturen: bis 25 °C

DN	Rohr außen-Ø [mm]	Artikelnr.
10	17,2 x 17,2 (3/8")	01.151.02.00
15	21,3 x 21,3 (1/2")	01.151.02.01
20	26,9 x 26,9 (3/4")	01.151.02.02
25	33,7 x 33,7 (1")	01.151.02.03
32	42,4 x 42,4 (1 1/4")	01.151.02.04
40	48,3 x 48,3 (1 1/2")	01.151.02.05
50	60,3 x 60,3 (2")	01.151.02.06
65	76,1 x 76,1 (2 1/2")	01.222.02.07
80	88,9 x 88,9 (3")	01.222.02.08
100	114,3 x 114,3 (4")	01.222.02.09



Zertifizierungen mit EPDM-Dichtung

Serie 151 Trinkwasser: DVGW W 534, DVGW-Reg.-Nr.: DW-8511AU2216

Serie 222 Trinkwasser: DVGW W 534, DVGW-Reg.-Nr.: DW-8511AU2217

Serie 156 Trinkwasser: DIN 8076/DVGW GW 335-B4, DVGW-Reg.-Nr.: DW-7511CP0561

Für PE-Rohr (PE 80, PE 100, PE-Xa-Rohr (jeweils SDR 11) nach DVGW – Arbeitsblatt GW 335 A2/A3 sowie DIN 8074/75, DIN EN 12201-2 und DIN 16893)

Serie 156

- Druckstufen: PE 80 und PE-Xa max. PN 12,5, PE 100 max. PN 16
- Temperaturen: bis 25 °C



NEU! mit EPDM-Dichtung

Serie 223

- Druckstufen: max. PN 10
- Temperaturen: bis 25 °C



NEU! mit EPDM-Dichtung

DN	Rohr außen-Ø [mm]	Artikelnr.
Stahl/PE-Übergänge:		
25	33,7 x 32	03.156.02.0332
32	42,4 x 40	03.156.02.0440
40	48,3 x 50	03.156.02.0550
50	60,3 x 63	03.156.02.0663
65	76,1 x 75	03.223.02.0775
80	88,9 x 90	03.223.02.0890

DN	Rohr außen-Ø [mm]	Artikelnr.
PE/PE-Übergänge:		
25	32 x 32	03.156.02.32
32	40 x 40	03.156.02.40
40	50 x 50	03.156.02.50
50	63 x 63	03.156.02.63
65	75 x 75	03.223.02.75
80	90 x 90	03.223.02.90

Der Einsatz von Stützhülsen ist notwendig.

Nicht im Lieferumfang enthalten, bitte separat bestellen (Seite 70).

Abmessungen und Gewichte siehe Seite 25–45
(analog Gebo Original Klemmverbinder Serie 150, 153/155 + 220)

Temperguss-Klemmverbinder

speziell geeignet für Trinkwasser gemäß Elastomer-Leitlinie und Metall-Bewertungsgrundlage des Umweltbundesamtes

Typ T + TF beidseitig zum Klemmen, Abgang mit Innengewinde

gebo[®]
ORIGINAL

Für Stahlrohr (DIN EN 10255)

Serie 151

- **Druckstufen:** bis 3/4" max. PN 10; ab 1" max. PN 16
- **Temperaturen:** bis 25 °C

Serie 222

- **Druckstufen:** max. PN 16
- **Temperaturen:** bis 25 °C

DN	Rohr außen-Ø [mm] x Gewindeanschluss, 1 x 2 x 3	Artikelnr.
10	17,2 x 17,2 x 3/8"	01.151.04.00
15	21,3 x 21,3 x 1/2"	01.151.04.01
20	26,9 x 26,9 x 3/4"	01.151.04.02
25	33,7 x 33,7 x 1"	01.151.04.03
32	42,4 x 42,4 x 1 1/4"	01.151.04.04
40	48,3 x 48,3 x 1 1/2"	01.151.04.05
50	60,3 x 60,3 x 2"	01.151.04.06
65	76,1 x 76,1 x 2 1/2"	01.222.04.07
80	88,9 x 88,9 x 3"	01.222.04.08
100	114,3 x 114,3 x 4"	01.222.04.09



NEU! mit EPDM-Dichtung



NEU! mit EPDM-Dichtung

Zertifizierungen mit EPDM-Dichtung

Serie 151 Trinkwasser: DVGW W 534, DVGW-Reg.-Nr.: DW-8511AU2216

Serie 222 Trinkwasser: DVGW W 534, DVGW-Reg.-Nr.: DW-8511AU2217

Serie 156 Trinkwasser: DIN 8076/DVGW GW 335-B4, DVGW-Reg.-Nr.: DW-7511CP0561



Für PE-Rohr (PE 80, PE 100, PE-Xa-Rohr (jeweils SDR 11) nach DVGW – Arbeitsblatt GW 335 A2/A3 sowie DIN 8074/75, DIN EN 12201-2 und DIN 16893)

Serie 156

- **Druckstufen:** PE 80 und PE-Xa max. PN 12,5, PE 100 max. PN 16
- **Temperaturen:** bis 25 °C

Serie 223

- **Druckstufen:** max. PN 10
- **Temperaturen:** bis 25 °C

DN	Rohr außen-Ø [mm] x Gewindeanschluss, 1 x 2 x 3	Artikelnr.
25	32 x 32 x 1"	03.156.04.32
32	40 x 40 x 1 1/4"	03.156.04.40
40	50 x 50 x 1 1/2"	03.156.04.50
50	63 x 63 x 2"	03.156.04.63
65	75 x 75 x 2 1/2"	03.223.04.75
80	90 x 90 x 3"	03.223.04.90



NEU! mit EPDM-Dichtung



NEU! mit EPDM-Dichtung

Stahl/PE-Übergänge auf Anfrage

Der Einsatz von Stützhülsen ist notwendig.

Nicht im Lieferumfang enthalten, bitte separat bestellen (Seite 70).

Abmessungen und Gewichte siehe Seite 25–45
(analog Gebo Original Klemmverbinder Serie 150, 153/155 + 220)

Technische Änderungen vorbehalten.

Für Stahlrohr (DIN EN 10255)

Serie 151

■ **Druckstufen:** bis 3/4" max. PN 10; ab 1" max. PN 16

■ **Temperaturen:** bis 25 °C

DN	Rohraußen-Ø [mm]	Artikelnr.
25 x 20	33,7 x 26,9 (1" x 3/4")	01.151.02.0302
32 x 20	42,4 x 26,9 (1 1/4" x 3/4")	01.151.02.0402
32 x 25	42,4 x 33,7 (1 1/4" x 1")	01.151.02.0403
40 x 25	48,3 x 33,7 (1 1/2" x 1")	01.151.02.0503
40 x 32	48,3 x 42,4 (1 1/2" x 1 1/4")	01.151.02.0504
50 x 32	60,3 x 42,4 (2" x 1 1/4")	01.151.02.0604
50 x 40	60,3 x 48,3 (2" x 1 1/2")	01.151.02.0605



Zertifizierungen mit EPDM-Dichtung

Serie 151 **Trinkwasser:** DVGW W 534, DVGW-Reg.-Nr.: DW-8511AU2216

Serie 156 **Trinkwasser:** DIN 8076/DVGW GW 335-B4, DVGW-Reg.-Nr.: DW-7511CP0561

Für PE-Rohr (PE 80, PE 100, PE-Xa-Rohr (jeweils SDR 11) nach DVGW – Arbeitsblatt GW 335 A2/A3 sowie DIN 8074/75, DIN EN 12201-2 und DIN 16893)

Serie 156

■ **Druckstufen:** PE 80 und PE-Xa max. PN 12,5, PE 100 max. PN 16

■ **Temperaturen:** bis 25 °C

DN	Rohraußen-Ø [mm]	Artikelnr.
Stahl/PE-Übergänge:		
20 x 25	26,9 x 32	03.156.02.0232
20 x 32	26,9 x 40	03.156.02.0240
25 x 32	33,7 x 40	03.156.02.0340
25 x 40	33,7 x 50	03.156.02.0350
32 x 25	42,4 x 32	03.156.02.0432
32 x 40	42,4 x 50	03.156.02.0450
32 x 50	42,4 x 63	03.156.02.0463
40 x 25	48,3 x 32	03.156.02.0532
40 x 32	48,3 x 40	03.156.02.0540
40 x 50	48,3 x 63	03.156.02.0563
50 x 32	60,3 x 40	03.156.02.0640
50 x 40	60,3 x 50	03.156.02.0650

PE/PE-Übergänge:

25 x 32	32 x 40	03.156.02.3240
25 x 40	32 x 50	03.156.02.3250
32 x 40	40 x 50	03.156.02.4050
32 x 50	40 x 63	03.156.02.4063
40 x 50	50 x 63	03.156.02.5063

Der Einsatz von Stützhülsen ist notwendig.

Nicht im Lieferumfang enthalten, bitte separat bestellen (Seite 70).

Abmessungen und Gewichte siehe Seite 25–45
(analog Gebo Original Klemmverbinder Serie 150, 153/155 + 220)

Temperguss-Klemmverbinder

speziell geeignet für Trinkwasser gemäß Elastomer-Leitlinie und Metall-Bewertungsgrundlage des Umweltbundesamtes

gebo[®]
ORIGINAL

Typ OL beidseitig zum Klemmen, lange Ausführung

Für Stahlrohr (DIN EN 10255)

Serie 151

■ **Druckstufen:** bis 3/4" max. PN 10; ab 1" max. PN 16

■ **Temperaturen:** bis 25 °C

DN	Rohr außen-Ø [mm]	Artikelnr.
15	21,3 x 21,3 (1/2")	01.151.03.01
20	26,9 x 26,9 (3/4")	01.151.03.02
25	33,7 x 33,7 (1")	01.151.03.03
32	42,4 x 42,4 (1 1/4")	01.151.03.04
40	48,3 x 48,3 (1 1/2")	01.151.03.05
50	60,3 x 60,3 (2")	01.151.03.06



NEU! mit EPDM-Dichtung

Zertifizierungen mit EPDM-Dichtung

Serie 151 Trinkwasser: DVGW W 534, DVGW-Reg.-Nr.: DW-8511AU2216

Serie 156 Trinkwasser: DIN 8076/DVGW GW 335-B4, DVGW-Reg.-Nr.: DW-7511CP0561



Für PE-Rohr (PE 80, PE 100, PE-Xa-Rohr (jeweils SDR 11) nach DVGW – Arbeitsblatt GW 335 A2/A3 sowie DIN 8074/75, DIN EN 12201-2 und DIN 16893)

Serie 156

■ **Druckstufen:** PE 80 und PE-Xa max. PN 12,5, PE 100 max. PN 16

■ **Temperaturen:** bis 25 °C

DN	Rohr außen-Ø [mm]	Artikelnr.
Stahl/PE-Übergänge:		
25	33,7 x 32	03.156.03.0332
32	42,4 x 40	03.156.03.0440
40	48,3 x 50	03.156.03.0550
50	60,3 x 63	03.156.03.0663

PE/PE-Übergänge:

25	32 x 32	03.156.03.32
32	40 x 40	03.156.03.40
40	50 x 50	03.156.03.50
50	63 x 63	03.156.03.63

Der Einsatz von Stützhülsen ist notwendig.

Nicht im Lieferumfang enthalten, bitte separat bestellen (Seite 70).



NEU! mit EPDM-Dichtung

Abmessungen und Gewichte siehe Seite 25–45
(analog Gebo Original Klemmverbinder Serie 150, 153/155 + 220)

Technische Änderungen vorbehalten.



NEU! mit EPDM-Dichtung

Für Stahlrohr (DIN EN 10255)

Serie 151

- **Druckstufen:** bis 3/4" max. PN 10; ab 1" max. PN 16
- **Temperaturen:** bis 25 °C

DN	Rohr außen-Ø [mm]	Artikelnr.
15	21,3 x 21,3 (1/2")	01.151.08.01
20	26,9 x 26,9 (3/4")	01.151.08.02
25	33,7 x 33,7 (1")	01.151.08.03
32	42,4 x 42,4 (1 1/4")	01.151.08.04
40	48,3 x 48,3 (1 1/2")	01.151.08.05
50	60,3 x 60,3 (2")	01.151.08.06



Zertifizierungen mit EPDM-Dichtung

Serie 151 Trinkwasser: DVGW W 534, DVGW-Reg.-Nr.: DW-8511AU2216

Serie 156 Trinkwasser: DIN 8076/DVGW GW 335-B4, DVGW-Reg.-Nr.: DW-7511CP0561

Für PE-Rohr (PE 80, PE 100, PE-Xa-Rohr (jeweils SDR 11) nach DVGW – Arbeitsblatt GW 335 A2/A3 sowie DIN 8074/75, DIN EN 12201-2 und DIN 16893)

Serie 156

- **Druckstufen:** PE 80 und PE-Xa max. PN 12,5, PE 100 max. PN 16
- **Temperaturen:** bis 25 °C



NEU! mit EPDM-Dichtung

DN	Rohr außen-Ø [mm]	Artikelnr.
Stahl/PE-Übergänge:		
25	33,7 x 32	03.156.08.0332
32	42,4 x 40	03.156.08.0440
40	48,3 x 50	03.156.08.0550
50	60,3 x 63	03.156.08.0663

DN	Rohr außen-Ø [mm]	Artikelnr.
PE/PE-Übergänge:		
25	32 x 32	03.156.08.32
32	40 x 40	03.156.08.40
40	50 x 50	03.156.08.50
50	63 x 63	03.156.08.63

Der Einsatz von Stützhülsen ist notwendig.

Nicht im Lieferumfang enthalten, bitte separat bestellen (Seite 70).

Abmessungen und Gewichte siehe Seite 25–45
(analog Gebo Original Klemmverbinder Serie 150, 153/155 + 220)

Temperguss-Klemmverbinder

speziell geeignet für Trinkwasser gemäß Elastomer-Leitlinie und Metall-Bewertungsgrundlage des Umweltbundesamtes

gebo[®]
ORIGINAL

Typ WA Winkel, mit Außengewinde

Für Stahlrohr (DIN EN 10255)

Serie 151

- **Druckstufen:** bis 3/4" max. PN 10; ab 1" max. PN 16
- **Temperaturen:** bis 25 °C

DN	Gewindeanschluss x Rohraußen-Ø [mm]	Artikelnr.
25	1" x 33,7	01.151.09.03
40	1 1/2" x 48,3	01.151.09.05
50	2" x 60,3	01.151.09.06



NEU! mit EPDM-Dichtung

Zertifizierungen mit EPDM-Dichtung

Serie 151 Trinkwasser: DVGW W 534, DVGW-Reg.-Nr.: DW-8511AU2216

Serie 156 Trinkwasser: DIN 8076/DVGW GW 335-B4, DVGW-Reg.-Nr.: DW-7511CP0561



Für PE-Rohr (PE 80, PE 100, PE-Xa-Rohr (jeweils SDR 11) nach DVGW – Arbeitsblatt GW 335 A2/A3 sowie DIN 8074/75, DIN EN 12201-2 und DIN 16893)

Serie 156

- **Druckstufen:** PE 80 und PE-Xa max. PN 12,5, PE 100 max. PN 16
- **Temperaturen:** bis 25 °C

DN	Gewindeanschluss x Rohraußen-Ø [mm]	Artikelnr.
25	1" x 32	03.156.09.0332
40	1 1/2" x 50	03.156.09.0550
50	2" x 63	03.156.09.0663



NEU! mit EPDM-Dichtung

Der Einsatz von Stützhülsen ist notwendig.

Nicht im Lieferumfang enthalten, bitte separat bestellen (Seite 70).

Abmessungen und Gewichte siehe Seite 25–45
(analog Gebo Original Klemmverbinder Serie 150, 153/155 + 220)

Technische Änderungen vorbehalten.

Für Stahlrohr (DIN EN 10255)

Serie 151

- **Druckstufen:** bis 3/4" max. PN 10; ab 1" max. PN 16
- **Temperaturen:** bis 25 °C

Serie 222

- **Druckstufen:** max. PN 16
- **Temperaturen:** bis 25 °C

DN	Rohr außen-Ø [mm]	Artikelnr.
15	21,3 (1/2")	01.151.07.01
20	26,9 (3/4")	01.151.07.02
25	33,7 (1")	01.151.07.03
32	42,4 (1 1/4")	01.151.07.04
40	48,3 (1 1/2")	01.151.07.05
50	60,3 (2")	01.151.07.06
65	76,1 (2 1/2")	01.222.07.07



Zertifizierungen mit EPDM-Dichtung

Serie 151 **Trinkwasser:** DVGW W 534, DVGW-Reg.-Nr.: DW-8511AU2216

Serie 222 **Trinkwasser:** DVGW W 534, DVGW-Reg.-Nr.: DW-8511AU2217

Serie 156 **Trinkwasser:** DIN 8076/DVGW GW 335-B4, DVGW-Reg.-Nr.: DW-7511CP0561

Für PE-Rohr (PE 80, PE 100, PE-Xa-Rohr (jeweils SDR 11) nach DVGW – Arbeitsblatt GW 335 A2/A3 sowie DIN 8074/75, DIN EN 12201-2 und DIN 16893)

Serie 156

- **Druckstufen:** PE 80 und PE-Xa max. PN 12,5, PE 100 max. PN 16
- **Temperaturen:** bis 25 °C

DN	Rohr außen-Ø [mm]	Artikelnr.
25	32	03.156.07.32
32	40	03.156.07.40
40	50	03.156.07.50
50	63	03.156.07.63



Der Einsatz von Stützhülsen ist notwendig.

Nicht im Lieferumfang enthalten, bitte separat bestellen (Seite 70).

Abmessungen und Gewichte siehe Seite 25–45

(analog Gebo Original Klemmverbinder Serie 150, 153/155 + 220)

Charakteristika & Materialien der Gebo Temperguss-Klemmverbinder (Seite 10–18):

Klemmverbinder für die Reparatur an bestehenden Rohrleitungen und die Neuinstallation von Rohrleitungen für das Medium Trinkwasser:

- für den dauerhaften Einsatz geeignet
- kraftschlüssig, das heißt zug- und schubfest
- **Verschraubungskörper:** Temperguss EN-GJMB-350-10, EN 1562
- **Konusmutter/Flansch:** Temperguss EN-GJMB-350-10, EN 1562
- **Klemmring:** Stahl verzinkt bzw. Messing (teilweise Verwendung bei Temperguss-Klemmverbindern für PE-Rohr)
- **Vorlegering:** Stahl verzinkt
- **Dichtring:** EPDM
- **Verzinkung:** Feuerverzinkung der Verschraubungskörper, Flansch-teller und Konusmutter (Schmelztauchverzinkung nach DIN EN 10242) Die im Rahmen der Zerspanung anfallende Freilegung von Flächen wird galvanisch verzinkt nach DIN 50961. Stahlklemmringe und Vorlegeringe sind ebenfalls galvanisch verzinkt nach DIN 50961.
- **Anschlussgewinde:** nach ISO 7/1 bzw. DIN EN 10226-1

Temperguss-Klemmverbinder

speziell geeignet für Trinkwasser gemäß Elastomer-Leitlinie und Metall-Bewertungsgrundlage des Umweltbundesamtes

gebo[®]
messing

MAS, Serie 313: Unser Problemlöser für **heißes** und **kaltes** Trinkwasser !!!



*Wenn nichts
mehr geht,
ist die genau
richtig!*

Für Stahlrohr (DIN EN 10255)

Serie 313 21,3–60,3 mm:

- **Medien:** Trinkwasser heiß + kalt
- **Temperaturen:** Trinkwassereignung bis 85 °C
- **Druckstufen:** max. PN 10 (bis 80 °C) und > 80 °C PN 6

Serie 314 76,1 mm:

- **Medien:** Trinkwasser heiß + kalt
- **Temperaturen:** Trinkwassereignung bis 85 °C
- **Druckstufen:** max. PN 10 (< 60 °C) und max. PN 6 (> 60 °C)



NEU! mit EPDM-Dichtung



NEU! mit EPDM-Dichtung

DN	Gewindeanschluss x Rohraußen-Ø [mm]	Artikelnr.
15	1/2" x 21,3	01.313.00.01
20	3/4" x 26,9	01.313.00.02
25	1" x 33,7	01.313.00.03
32	1 1/4" x 42,4	01.313.00.04
40	1 1/2" x 48,3	01.313.00.05
50	2" x 60,3	01.313.00.06
65	2 1/2" x 76,1	01.314.00.07

- ★ die perfekte Lösung für heißes und kaltes Trinkwasser
- ★ der perfekte Übergang von Stahlrohr auf andere Rohrarten
- ★ die Alternative zu verzinkten Werkstoffen bei ungünstiger Wasserbeschaffenheit
- ★ für Reparaturen im Bestand von heißwasserführenden Trinkwasserleitungen aus verzinktem Stahl geeignet
- ★ Messing-Werkstoff gemäß Metall-Bewertungsgrundlage des UBA
- ★ Dichtung DVGW-zertifiziert für kaltes und heißes Trinkwasser (UBA-Elastomerleitlinie, DVGW W 270 und DIN EN 681-1)

Charakteristika & Materialien des Gebo Messing-Klemmverbinders MAS + MAF:

Klemmverbinder für die Reparatur an bestehenden Rohrleitungen und die Neuinstallation von Rohrleitungen für das Medium Trinkwasser:

- für den dauerhaften Einsatz geeignet
- kraftschlüssig, das heißt zug- und schubfest
- **Verschraubungskörper:** Messing
- **Konusmutter:** Messing
- **Klemmring:** Stahl verzinkt
- **Vorlegering:** Stahl verzinkt
- **Dichtringe:** EPDM
- **Anschlussgewinde:** nach ISO 7/1 bzw. DIN EN 10226-1



Der neue Messing-Klemmverbinder Typ MAS Baureihe 313

Unsere MAS ist eine perfekte Lösung für heißes und kaltes Trinkwasser

und nochmal
kurz & knapp!

Unser Messingwerkstoff erfüllt die neuen Anforderungen der Bewertungsgrundlage Metalle des Umweltbundesamtes voll umfänglich, und ist ungeachtet der unterschiedlichen regionalen Trinkwasserbeschaffenheiten uneingeschränkt einsetzbar. Das EPDM Dichtmaterial ist für kaltes und heißes Trinkwasser DVGW-zertifiziert. Bedingung für die Erlangung dieses Zertifikates ist eine erfolgreich durchgeführte Hygieneprüfung gemäß Elastomerleitlinie des UBA für kaltes und heißes Trinkwasser, das Bestehen der DVGW W 270 Prüfung (Vermehrung von Mikroorganismen auf Werkstoffen) und eine erfolgreich durchgeführte Baumusterprüfung nach DIN EN 681-1 sowie das Bestehen der DVGW W 534 Abschnitt 10.3.

Die MAS eignet sich auch als Übergang von Stahlrohr auf einen anderen Rohrwerkstoff

Wenn man einen Übergang von verzinktem Stahlrohr auf einen anderen Rohrwerkstoff herstellen möchte, steht man generell vor dem Problem einer „Mischinstallation“.

Der langjährige Einsatz unserer MAS auf verzinkten Stahlrohren hat gezeigt, dass sich der Werkstoff Messing hier recht tolerant verhält. Rotguss hat im Gegensatz zu Messing einen höheren Kupferanteil, der im Rahmen einer solchen Anwendung (natürlich in Abhängigkeit von Wasserbeschaffenheit und Temperatur) eventuell eher zu einer Kontaktkorrosion auf dem Stahlrohr neigt als Messing (elektrochemische Reaktion bei Kombination unterschiedlicher metallener Werkstoffe).

Da die Gebo-Messingverschraubung über ein Anschlussgewinde nach ISO 7/1 bzw. DIN EN 10226-1 verfügt, kann z. B. problemlos ein Übergang auf ein Kunststoff-Verbundrohrsystem hergestellt werden, da die jeweiligen zum Kunststoffverbundrohr passenden Verbindungselemente ebenfalls über genormte Anschlussgewinde verfügen. Unsere MAS verfügt darüber hinaus über eine variable Einschubtiefe, die den Einsatz in bereits vorhandenen Leitungssystemen problemlos ermöglicht.

Die MAS ist eine geeignete Alternative zum Einsatz feuerverzinkter Bauteile bei ungünstiger Wasserbeschaffenheit

Mit dem Erscheinen der neuen DIN 50930-6 sind zur Vermeidung von Korrosionseffekten im Trinkwasserbereich die Anforderungen für die Kombination schmelztauchverzinkter Eisenwerkstoffe mit unterschiedlichen Trinkwässern neu fixiert worden. Demnach dürfen nur noch dort feuerverzinkte Werkstoffe eingesetzt werden, wo das Trinkwasser die aktuell gültigen Grenzwerte bzgl. Basekapazität und Neutralsalzquotient nicht überschreitet.

In bestimmten Regionen bedeutet das, dass der Einsatz von feuerverzinkten Bauteilen (Rohre, Verbindungsteile, etc.) nicht zulässig ist. Hier kann in bestehenden Stahlrohrleitungen als Alternative zu feuerverzinkten Reparaturprodukten der MAS Messing-Klemmverbinder ohne Weiteres eingesetzt werden. (Auch bei heißem Trinkwasser :-)

gebo[®]
www.gebo.de



**KEEP
CALM**
AND USE

gebo[®]

Unsere Klemmverbinder sind:

- für den dauerhaften Einsatz geeignet
- kraftschlüssig, das heißt zug- und schubfest
- abwinkelbar (bis zu 3°, bei Kupplungen $2 \times 3^\circ = 6^\circ$)
- als Potentialausgleich geeignet
- zeitsparend, da ein Gewindeschneiden und Schweißen nicht erforderlich ist

Verwendete Werkstoffe:

- **Verschraubungskörper:** Temperguss EN-GJMB-350-10, EN 1562
- **Konusmutter/Flansch:** Temperguss EN-GJMB-350-10, EN 1562
- **Klemmring:** Stahl verzinkt bzw. Messing (teilweise Verwendung bei Temperguss-Klemmverbindern für PE-Rohr und Siederohr)
- **Vorlegering:** Stahl verzinkt
- **Dichtring:** NBR
- **Verzinkung:** Feuerverzinkung der Verschraubungskörper, Flanschsteller und Konusmutter (Schmelztauchverzinkung nach DIN EN 10242)
Die im Rahmen der Zerspanung anfallende Freilegung von Flächen wird galvanisch verzinkt nach DIN 50961.
Stahlklemmringe und Vorlegeringe sind ebenfalls galvanisch verzinkt nach DIN 50961.
- **Anschlussgewinde:** nach ISO 7/1 bzw. DIN EN 10226-1

Anwendungsbereiche:

Reparatur an bestehenden Rohrleitungen und Neuinstallation von Rohrleitungen für die Medien Wasser, Gase gemäß DVGW G 260, Druckluft, Heizöl (nach DIN 51603-1)

- **Klemmverbinder aus Temperguss für Stahlrohr:**
Gewinderohre nach DIN EN 10255 und DIN EN 10220 Reihe 1

Typische Anwendungsbereiche:

Hausanschlussleitungen in der Gaswasserversorgung
Feuerlösleitungen
Druckluftleitungen
Heizölleitungen
Kühlmittelleitungen (bedingt)

- **Klemmverbinder aus Temperguss für Siederohre:**
schwarze Stahlrohre nach DIN EN 10220 Reihe 2 + 3

Typische Anwendungsbereiche:

Heizungsanlagen
Ölfüllleitungen

- **Tempergussklemmverbinder für PE-Rohr:**

PE 80, PE 100, PE-Xa-Rohr (jeweils SDR 11) nach DVGW – Arbeitsblatt GW 335 A2/A3 sowie DIN 8074/75, DIN EN 12201-2 und DIN 16893

Typische Anwendungsbereiche:

Hausanschlussleitungen in der Gasversorgung

Typ A mit Außengewinde

Typ AF mit Außengewinde

Für Stahlrohr: DIN EN 10255 und DIN EN 10220 Reihe 1

- **Medien:** Wasser, Gas (außerhalb von Gebäuden), Druckluft, Heizöl bis 2" (TRBF beachten!)
- **Temperaturen:** Wasser: bis 25 °C; Heizungswasser: bis 80 °C; Gas: -20 bis +60 °C; Öl: 40 °C



Serie 150 17,2–60,3 mm:

- **Druckstufen:** Wasser PN 10 (bis 3/4") bzw. PN 16 (ab 1"), Gas PN 5, Druckluft PN 12,5, Öl PN 6, VdS PN 12,5
- **Prüfungen:** Wasser: DVGW W 534, DVGW-Reg.-Nr.: DW-8511AU2216; Gas: DIN 3387-1, DVGW-Reg.-Nr.: NG-4502AP1454; VdS-geprüft ab DN 25 (Feuerlöschleitungen) Heizöl: bauaufsichtliche Zulassung DIBt, Zul.-Nr.: Z-38.4-212



Serie 220 76,1–114,3 mm:

- **Druckstufen:** Wasser PN 16, Gas PN 5, Druckluft PN 10, VdS PN 16
- **Prüfungen:** Wasser: DVGW W 534, DVGW-Reg.-Nr.: DW-8511AU2217; Gas: DIN 3387-1, DVGW-Reg.-Nr.: NG-4502AP1491; VdS-geprüft (Feuerlöschleitungen)

DN	Gewindeanschluss x Rohraußen-Ø [mm]	Artikelnr.
10	3/8" x 17,2	01.150.00.00
15	1/2" x 21,3	01.150.00.01
20	3/4" x 26,9	01.150.00.02
25	1" x 33,7	01.150.00.03
32	1 1/4" x 42,4	01.150.00.04
40	1 1/2" x 48,3	01.150.00.05
50	2" x 60,3	01.150.00.06
65	2 1/2" x 76,1	01.220.00.07
80	3" x 88,9	01.220.00.08
100	4" x 114,3	01.220.00.09

Für Trinkwasserinstallation bitte Serie 151 und 222 einbauen – Seiten 10–18.

Für Siederrohr: DIN EN 10220, Reihe 2 + 3

- **Medien:** Wasser, Druckluft, Heizöl (nur 57 mm, TRBF beachten!)
- **Temperaturen:** Heizungswasser: bis 80 °C, Öl: 40 °C



Serie 150 Siederrohr 20–63,5 mm:

- **Druckstufen:** Wasser PN 6, Druckluft PN 12,5, Öl PN 6
- **Prüfungen:** Heizöl: für 57 mm bauaufsichtliche Zulassung DIBt, Zul.-Nr.: Z-38.4-212



Serie 220 Siederrohr 70–108 mm:

- **Druckstufen:** Wasser PN 6, Druckluft PN 10

DN	Gewindeanschluss x Rohraußen-Ø [mm]	Artikelnr.
15	1/2" x 20,0	02.150.00.0120
20	3/4" x 25,0	02.150.00.0225
25	1" x 31,8	02.150.00.03318
32	1 1/4" x 38,0	02.150.00.0438
32	1 1/4" x 44,5	02.150.00.04445
40	1 1/2" x 51,0	02.150.00.0551
50	2" x 57,0	02.150.00.0657
50	2" x 63,5	02.150.00.06635
65	2 1/2" x 70	02.220.00.070
65	2 1/2" x 82,5	02.220.00.07825
100	4" x 108	02.220.00.108

Temperguss-Klemmverbinder



Typ A mit Außengewinde

Typ AF mit Außengewinde

Für PE-Rohr: PE 80, PE 100, PE-Xa-Rohr (jeweils SDR 11)
nach DVGW – Arbeitsblatt GW 335 A2/A3 sowie DIN 8074/75,
DIN EN 12201-2 und DIN 16893

Der Einsatz von Stützhülsen ist notwendig.

Nicht im Lieferumfang enthalten, bitte separat bestellen (Seite 70).

Serie 153/155 20–63 mm:

- **Medien:** Wasser, Gas (außerhalb von Gebäuden), Druckluft
- **Druckstufen:** Wasser (20°C): PE80 und PE-Xa PN 12,5, PE100 PN 16;
Gas: PE80, PE100 und PE-Xa PN 4;
Druckluft: PE80, PE-Xa PN 10, PE100 PN 12,5
- **Prüfungen:** Wasser: DIN 8076/DIN EN 10284, DVGW-Reg.-Nr.:
CW-7511CP0631; Gas: DVGW Arbeitsblatt G 5600-1; DVGW-Reg.-
Nr.: DG-7521CP0412



Serie 220 PE 75–110 mm:

- **Medien:** Wasser, Druckluft
- **Druckstufen:** Wasser (20°C), Druckluft PN 10



DN	Gewindeanschluss x Rohr außen-Ø [mm]	Artikelnr.
15	1/2" x 20	03.153.00.0120
20	3/4" x 25	03.153.00.0225
25	1" x 30 *	03.153.00.0330
25	1" x 32	03.153.00.0332
32	1 1/4" x 38 *	03.153.00.0438
32	1 1/4" x 40	03.153.00.0440
40	1 1/2" x 50	03.153.00.0550
50	2" x 63	03.153.00.0663
65	2 1/2" x 75 *	03.220.00.0775
80	3" x 90 *	03.220.00.0890
100	4" x 110 *	03.220.00.09110

* nicht für Gasanwendung

Für Trinkwasserinstallation bitte Serie 156 und 223 einbauen –
Seiten 10–18.

Abmessungen und Gewichte

DN	Anschlussgewinde R ISO 7/1	Stahlrohr		Siederohr		PE-Rohr		Baulänge -A [mm]	Schlüsselweite bzw. Maß Flanschdeckel -SW [mm]	Eckenmaß ~ e [mm]	Einschubtiefe min. [mm]	Einschubtiefe max. [mm]
		Rohr außen-Ø [mm]	Gewicht [kg]	Rohr außen-Ø [mm]	Gewicht [kg]	Rohr außen-Ø [mm]	Gewicht [kg]					
10	3/8"	17,2	0,2					82	31,5	34	25	55
15	1/2"	21,3	0,3	20,0	0,3	20,0	0,3	100	41	44	30	70
20	3/4"	26,9	0,5	25,0	0,5	25,0	0,5	100	50	54	30	70
25	1"	33,7	0,6	31,8	0,6	30,0	0,6	100	55	60	35	65
						32,0	0,6	100	55	60	35	65
32	1 1/4"	42,4	1,0	44,5	0,9	38,0	1,0	115	70	76	40	70
						40,0	1,0	115	70	76	40	70
40	1 1/2"	48,3	1,1	51,0	1,1	50,0	1,1	115	75	81	40	75
50	2"	60,3	1,7	57,0	1,6	63,0	1,6	130	90	97	40	85
				63,5	1,6			130	90	97	40	85
65	2 1/2"	76,1	3,2	70,0	3,3	75,0	3,2	155	100	150	50	95
80	3"	88,9	4,5			90,0	4,5	180	120	160	50	105
100	4"	114,3	6,0	108,0	6,5	110,0	6,0	180	135	185	50	105

Typ A mit Außengewinde

Typ AF mit Außengewinde

Verschraubung für Stahlrohr und Siederohr

17,2–60,3 mm und 20–63,5 mm

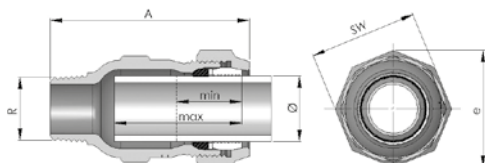

76,1–114,3 mm und 70–108 mm

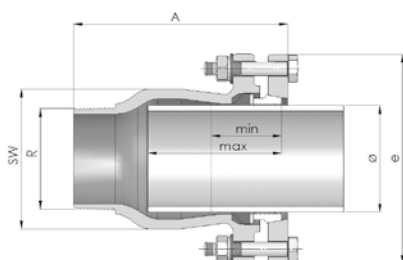

Verschraubung für PE-Rohr inkl. Stützhülse

20–63 mm

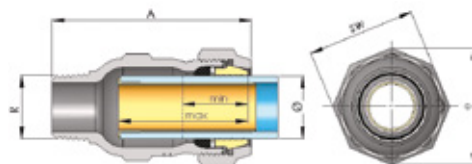

75–110 mm

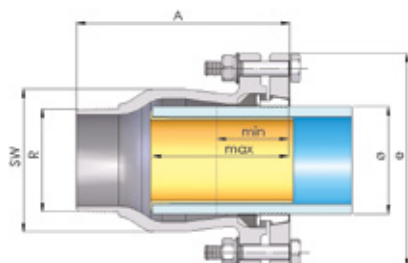

Temperguss-Klemmverbinder



Typ I mit Innengewinde
Typ IF mit Innengewinde

Für Stahlrohr: DIN EN 10255 und DIN EN 10220 Reihe 1

- **Medien:** Wasser, Gas (außerhalb von Gebäuden), Druckluft, Heizöl bis 2" (TRBF beachten!)
- **Temperaturen:** Wasser: bis 25 °C; Heizungswasser: bis 80 °C; Gas: -20 bis +60 °C; Öl: 40 °C

Serie 150 17,2–60,3 mm:

- **Druckstufen:** Wasser PN 10 (bis 3/4") bzw. PN 16 (ab 1"), Gas PN 5, Druckluft PN 12,5; Öl PN 6, VdS PN 12,5
- **Prüfungen:**
Wasser: DVGW W 534, DVGW-Reg.-Nr.: DW-8511AU2216
Gas: DIN 3387-1, DVGW-Reg.-Nr.: NG-4502AP1454
VdS-geprüft ab DN 25 (Feuerlöschleitungen)
Heizöl: bauaufsichtliche Zulassung DIBt, Zul.-Nr.: Z-38.4-212



Serie 220 76,1–114,3 mm:

- **Druckstufen:** Wasser PN 16, Gas PN 5, Druckluft PN 10, VdS PN 16
- **Prüfungen:** Wasser: DVGW W 534, DVGW-Reg.-Nr.: DW-8511AU2217; Gas: DIN 3387-1, DVGW-Reg.-Nr.: NG-4502AP1491; VdS-geprüft (Feuerlöschleitungen)



DN	Gewindeanschluss x Rohraußen-Ø [mm]	Artikelnr.
10	3/8" x 17,2	01.150.01.00
15	1/2" x 21,3	01.150.01.01
20	3/4" x 26,9	01.150.01.02
25	1" x 33,7	01.150.01.03
32	1 1/4" x 42,4	01.150.01.04
40	1 1/2" x 48,3	01.150.01.05
50	2" x 60,3	01.150.01.06
65	2 1/2" x 76,1	01.220.01.07
80	3" x 88,9	01.220.01.08
100	4" x 114,3	01.220.01.09

Für Trinkwasserinstallation bitte Serie 151 und 222 einbauen – Seiten 10–18.

Für Siederrohr: DIN EN 10220, Reihe 2+3

- **Medien:** Wasser, Druckluft, Heizöl (nur 57 mm, TRBF beachten!)
- **Temperaturen:** Heizungswasser: bis 80 °C; Öl: 40 °C

Serie 150 Siederrohr 20–63,5 mm:

- **Druckstufen:** Wasser PN 6, Druckluft PN 12,5, Öl PN 6
- **Prüfungen:** Heizöl: für 57 mm bauaufsichtliche Zulassung DIBt, Zul.-Nr.: Z-38.4-212



Serie 220 Siederrohr 70–108 mm:

- **Druckstufen:** Wasser PN 6, Druckluft PN 10



DN	Gewindeanschluss x Rohraußen-Ø [mm]	Artikelnr.
15	1/2" x 20,0	02.150.01.0120
20	3/4" x 25,0	02.150.01.0225
25	1" x 31,8	02.150.01.03318
32	1 1/4" x 38,0	02.150.01.0438
32	1 1/4" x 44,5	02.150.01.04445
40	1 1/2" x 51,0	02.150.01.0551
50	2" x 57,0	02.150.01.0657
50	2" x 63,5	02.150.01.06635
65	2 1/2" x 70	02.220.01.70
65	2 1/2" x 82,5	02.220.01.07825
100	4" x 108	02.220.01.108

Typ I mit Innengewinde

Typ IF mit Innengewinde

Für PE-Rohr: PE 80, PE 100, PE-Xa-Rohr (jeweils SDR 11)
nach DVGW – Arbeitsblatt GW 335 A2/A3 sowie DIN 8074/75,
DIN EN 12201-2 und DIN 16893

Der Einsatz von Stützhülsen ist notwendig.

Nicht im Lieferumfang enthalten, bitte separat bestellen (Seite 70).



Serie 153/155 20–63 mm:

- **Medien:** Wasser, Gas (außerhalb von Gebäuden), Druckluft
- **Druckstufen:** Wasser (20°C): PE80 und PE-Xa PN 12,5, PE100 PN 16;
Gas: PE80, PE100 und PE-Xa PN 4;
Druckluft: PE80, PE-Xa PN 10; PE100 PN 12,5
- **Prüfungen:** Wasser: DIN 8076/DIN EN 10284, DVGW-Reg.-Nr.:
CW-7511CP0631; Gas: DVGW Arbeitsblatt G 5600-1; DVGW-Reg.-
Nr.: DG-7521CP0412



Serie 220 PE 75–110 mm:

- **Medien:** Wasser, Druckluft
- **Druckstufen:** Wasser (20°C), Druckluft PN 10

DN	Gewindeanschluss x Rohr außen-Ø [mm]	Artikelnr.
15	1/2" x 20	03.153.01.0120
20	3/4" x 25	03.153.01.0225
25	1" x 30 *	03.153.01.0330
25	1" x 32	03.153.01.0332
32	1 1/4" x 38 *	03.153.01.0438
32	1 1/4" x 40	03.153.01.0440
40	1 1/2" x 50	03.153.01.0550
50	2" x 63	03.153.01.0663
65	2 1/2" x 75 *	03.220.01.0775
80	3" x 90 *	03.220.01.0890
100	4" x 110 *	03.220.01.09110

* nicht für Gasanwendung

Für Trinkwasserinstallation bitte Serie 156 und 223 einbauen –
Seiten 10–18.

Abmessungen und Gewichte

DN	Anschlussgewinde R ISO 7/1	Stahlrohr		Siederohr		PE-Rohr		Baulänge -A [mm]	Schlüsselweite bzw. Maß Flanschdeckel -SW [mm]	Eckenmaß -e [mm]	Einschubtiefe min. [mm]	Einschubtiefe max. [mm]
		Rohr außen-Ø [mm]	Gewicht [kg]	Rohr außen-Ø [mm]	Gewicht [kg]	Rohr außen-Ø [mm]	Gewicht [kg]					
10	3/8"	17,2	0,2					82	31,5	34	25	55
15	1/2"	21,3	0,3	20,0	0,3	20,0	0,3	100	41	44	30	70
20	3/4"	26,9	0,6	25,0	0,5	25,0	0,5	100	50	54	30	70
25	1"	33,7	0,6	31,8	0,6	30,0	0,6	100	55	60	35	65
						32,0	0,6	100	55	60	35	65
32	1 1/4"			38,0	1,0	38,0	1,0	115	70	76	40	65
		42,4	1,0	44,5	0,9	40,0	1,0	115	70	76	40	70
40	1 1/2"	48,3	1,1	51,0	1,1	50,0	1,1	115	75	81	40	75
50	2"	60,3	1,6	57,0	1,6	63,0	1,6	130	90	97	40	85
				63,5	1,6			130	90	97	40	85
65	2 1/2"	76,1	3,2	70,0	3,4	75,0	3,3	155	100	150	50	95
80	3"	88,9	4,0			90,0	4,5	170	120	160	50	105
100	4"	114,3	5,4	108,0	6,0	110,0	6,1	160	135	185	50	105

Typ I mit Innengewinde
Typ IF mit Innengewinde

Verschraubung für Stahlrohr und Siederohr

17,2–60,3 mm und 20–63,5 mm

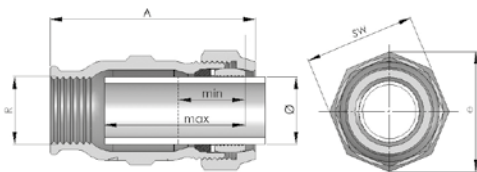

76,1–114,3 mm und 70–108 mm

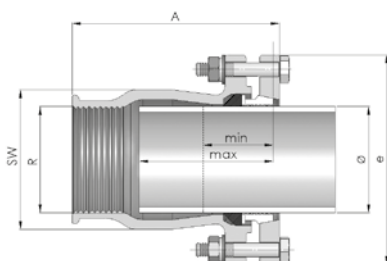

Verschraubung für PE-Rohr inkl. Stützhülse

20–63 mm

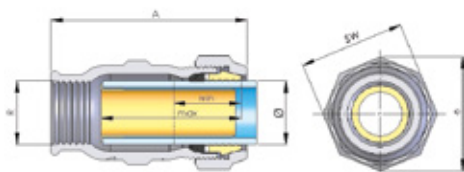

75–110 mm

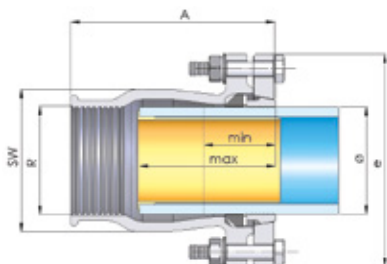

Typ O beidseitig zum Klemmen

Typ OF beidseitig zum Klemmen

Für Stahlrohr: DIN EN 10255 und DIN EN 10220 Reihe 1

- **Medien:** Wasser, Gas (außerhalb von Gebäuden), Druckluft, Heizöl bis 2" (TRBF beachten!)
- **Temperaturen:** Wasser: bis 25 °C; Heizungswasser: bis 80 °C; Gas: -20 bis +60 °C; Öl: 40 °C



Serie 150 17,2–60,3 mm:

- **Druckstufen:** Wasser PN 10 (bis 3/4") bzw. PN 16 (ab 1"), Gas PN 5, Druckluft PN 12,5, Öl PN 6, VdS PN 12,5
- **Prüfungen:** Wasser: DVGW W 534, DVGW-Reg.-Nr.: DW-8511AU2216; Gas: DIN 3387-1, DVGW-Reg.-Nr.: NG-4502AP1454; VdS-geprüft ab DN 25 (Feuerlöschleitungen) Heizöl: bauaufsichtliche Zulassung DIBt, Zul.-Nr.: Z-38.4-212



Serie 220 76,1–114,3 mm:

- **Druckstufen:** Wasser PN 16, Gas PN 5, Druckluft PN 10, VdS PN 16
- **Prüfungen:** Wasser: DVGW W 534, DVGW-Reg.-Nr.: DW-8511AU2217; Gas: DIN 3387-1, DVGW-Nr.: NG-4502AP1491; VdS-geprüft (Feuerlöschleitungen)

DN	Rohr außen-Ø [mm]	Artikelnr.
10	17,2 x 17,2 (3/8")	01.150.02.00
15	21,3 x 21,3 (1/2")	01.150.02.01
20	26,9 x 26,9 (3/4")	01.150.02.02
25	33,7 x 33,7 (1")	01.150.02.03
32	42,4 x 42,4 (1 1/4")	01.150.02.04
40	48,3 x 48,3 (1 1/2")	01.150.02.05
50	60,3 x 60,3 (2")	01.150.02.06
65	76,1 x 76,1 (2 1/2")	01.220.02.07
80	88,9 x 88,9 (3")	01.220.02.08
100	114,3 x 114,3 (4")	01.220.02.09

Für Trinkwasserinstallation bitte Serie 151 und 222 einbauen – Seiten 10–18.

Für Siederrohr: DIN EN 10220, Reihe 2 + 3

- **Medien:** Wasser, Druckluft, Heizöl (nur 57 mm, TRBF beachten!)
- **Temperaturen:** Heizungswasser: bis 80 °C, Öl: 40 °C



Serie 150 Siederrohr 20–63,5 mm:

- **Druckstufen:** Wasser PN 6, Druckluft PN 12,5, Öl PN 6
- **Prüfungen:** Heizöl: für 57 mm bauaufsichtliche Zulassung DIBt, Zul.-Nr.: Z-38.4-212



Serie 220 Siederrohr 70–108 mm:

- **Druckstufen:** Wasser PN 6, Druckluft PN 10

DN	Rohr außen-Ø [mm]	Artikelnr.
15	20,0 x 20,0	02.150.02.20
20	25,0 x 25,0	02.150.02.25
25	31,8 x 31,8	02.150.02.318
32	38,0 x 38,0	02.150.02.38
32	44,5 x 44,5	02.150.02.445
40	51,0 x 51,0	02.150.02.51
50	57,0 x 57,0	02.150.02.57
50	63,5 x 63,5	02.150.02.635
65	70,0 x 70,0	02.220.02.70
100	108,0 x 108,0	02.220.02.108

Temperguss-Klemmverbinder



Typ O beidseitig zum Klemmen

Typ OF beidseitig zum Klemmen

Für PE-Rohr: PE 80, PE 100, PE-Xa-Rohr (jeweils SDR 11)
nach DVGW – Arbeitsblatt GW 335 A2/A3 sowie DIN 8074/75,
DIN EN 12201-2 und DIN 16893

Der Einsatz von Stützhülsen ist notwendig.

Nicht im Lieferumfang enthalten, bitte separat bestellen (Seite 70).

Serie 153/155 20–63 mm:

- **Medien:** Wasser, Gas (außerhalb von Gebäuden), Druckluft
- **Druckstufen:** Wasser (20°C): PE80 und PE-Xa PN 12,5, PE100 PN 16;
Gas: PE100 PN 10, PE80 PN 4, PE-Xa PN 8;
Druckluft: PE80 und PE-Xa PN 10; PE100 PN 12,5
- **Prüfungen:** Wasser: DIN 8076/DIN EN 10284, DVGW-Reg.-Nr.:
CW-7511CP0631; Gas: DVGW Arbeitsblatt G 5600-1; DVGW-Reg.-
Nr.: DG-7521CP0412



Serie 220 PE 75–110 mm:

- **Medien:** Wasser, Druckluft
- **Druckstufen:** Wasser (20°C), Druckluft PN 10



DN	Rohr außen-Ø [mm]	Artikelnr.
Stahl-PE-Übergänge:		
15	21,3 x 20	03.154.02.0120
20	26,9 x 25	03.154.02.0225
25	33,7 x 32	03.154.02.0332
32	42,4 x 38 *	03.154.02.0438
32	42,4 x 40	03.154.02.0440
40	48,3 x 50	03.154.02.0550
50	60,3 x 63	03.154.02.0663
65	76,1 x 75 *	03.220.02.0775
80	88,9 x 90 *	03.220.02.0890
100	114,3 x 110 *	03.220.02.09110
PE-PE-Übergänge:		
15	20 x 20	03.155.02.20
20	25 x 25	03.155.02.25
25	30 x 30 *	03.155.02.30
25	32 x 32	03.155.02.32
32	38 x 38 *	03.155.02.38
32	40 x 40	03.155.02.40
40	50 x 50	03.155.02.50
50	63 x 63	03.155.02.63
65	75 x 75 *	03.220.02.75
80	90 x 90 *	03.220.02.90
100	110 x 110 *	03.220.02.110

* nicht für Gasanwendung

Für Trinkwasserinstallation bitte Serie 156 und 223 einbauen –
Seiten 10–18.

Abmessungen und Gewichte

DN	Stahlrohr		Siederrohr		PE-Rohr		Baulänge ~A [mm]	Schlüsselweite bzw. Maß Flanschdeckel ~SW [mm]	Eckenmaß ~e [mm]	Einschubtiefe min. [mm]	Einschubtiefe max. [mm]
	Rohr außen-Ø [mm]	Gewicht [kg]	Rohr außen-Ø [mm]	Gewicht [kg]	Rohr außen-Ø [mm]	Gewicht [kg]					
10	17,2	0,2					85	31,5	34	25	35
15	21,3	0,4	20,0	0,5	20,0	0,5	120	41	44	30	50
20	26,9	0,7	25,0	0,7	25,0	0,7	120	50	54	30	50
25	33,7	0,8	31,8	0,8	32,0	0,8	120	55	60	35	50
32	42,4	1,3	44,5	1,1	40,0	1,3	130	70	76	40	55
40	48,3	1,5	51,0	1,3	50,0	1,5	130	75	81	40	55
50	60,3	2,2	57,0	2,4	63,0	2,2	145	90	97	40	65
			63,5	2,3			145	90	97	40	65
65	76,1	5,1	70,0	5,5	75,0	5,1	200	100	150	50	75
80	88,9	6,8			90,0	6,0	215	120	160	50	85
100	114,3	7,6	108,0	7,7	110,0	7,6	205	135	185	50	85

Typ O beidseitig zum Klemmen

Typ OF beidseitig zum Klemmen

Verschraubung für Stahlrohr und Siederohr

17,2–60,3 mm und 20–63,5 mm

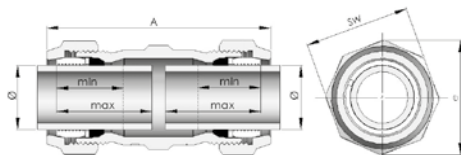

76,1–114,3 mm und 70–108 mm

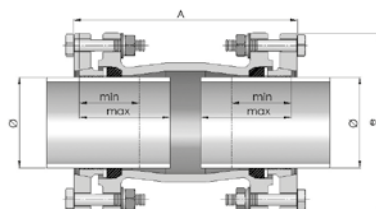

Verschraubung für PE-Rohr inkl. Stützhülse

20–63 mm

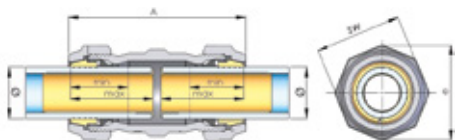

75–110 mm

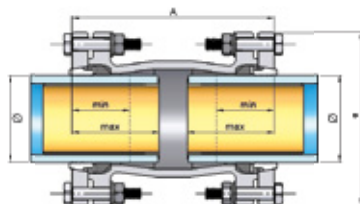

Temperguss-Klemmverbinder



Typ T beidseitig zum Klemmen, Abgang mit Innengewinde

Typ TF beidseitig zum Klemmen, Abgang mit Innengewinde

Für Stahlrohr: DIN EN 10255 und DIN EN 10220 Reihe 1

- **Medien:** Wasser, Gas (außerhalb von Gebäuden), Druckluft, Heizöl bis 2" (TRBF beachten!)
- **Temperaturen:** Wasser: bis 25 °C; Heizungswasser: bis 80 °C; Gas: -20 bis +60 °C; Öl: 40 °C

Serie 150 17,2–60,3 mm:

- **Druckstufen:** Wasser PN 10 (bis 3/4") bzw. PN 16 (ab 1"), Gas PN 5, Druckluft PN 12,5, Öl PN 6
- **Prüfungen:** Wasser: DVGW W 534, DVGW-Reg.-Nr.: DW-8511AU2216; Gas: DIN 3387-1, DVGW-Reg.-Nr.: NG-4502AP1454; Heizöl: bauaufsichtliche Zulassung DIBt, Zul.-Nr.: Z-38.4-212



Serie 220 76,1–114,3 mm:

- **Druckstufen:** Wasser PN 16, Gas PN 5, Druckluft PN 10
- **Prüfungen:** Wasser: DVGW W 534, DVGW-Reg.-Nr.: DW-8511AU2217; Gas: DIN 3387-1, DVGW-Nr.: NG-4502AP1491



DN	Rohr außen-Ø [mm] x Gewindegewindeanschluss, ① x ② x ③	Artikelnr.
10	17,2 x 17,2 x 3/8"	01.150.04.00
15	21,3 x 21,3 x 1/2"	01.150.04.01
20	26,9 x 26,9 x 3/4"	01.150.04.02
25	33,7 x 33,7 x 1"	01.150.04.03
32	42,4 x 42,4 x 1 1/4"	01.150.04.04
40	48,3 x 48,3 x 1 1/2"	01.150.04.05
50	60,3 x 60,3 x 2"	01.150.04.06
65	76,1 x 76,1 x 2 1/2"	01.220.04.07
80	88,9 x 88,9 x 3"	01.220.04.08
100	114,3 x 114,3 x 4"	01.220.04.09

Für Trinkwasserinstallation bitte Serie 151 und 222 einbauen – Seiten 10–18.

Für Siederrohr: DIN EN 10220, Reihe 2+3

- **Medien:** Wasser, Druckluft, Heizöl (nur 57 mm, TRBF beachten!)
- **Temperaturen:** Heizungswasser: bis 80 °C; Öl: 40 °C

Serie 150 Siederrohr 20–63,5 mm:

- **Druckstufen:** Wasser PN 6, Druckluft PN 12,5, Öl PN 6
- **Prüfungen:** Heizöl: für 57 mm bauaufsichtliche Zulassung DIBt, Zul.-Nr.: Z-38.4-212



Serie 220 Siederrohr 70–108 mm:

- **Druckstufen:** Wasser PN 6, Druckluft PN 10



DN	Rohr außen-Ø [mm] x Gewindegewindeanschluss, ① x ② x ③	Artikelnr.
15	20,0 x 20,0 x 1/2"	02.150.04.20
20	25,0 x 25,0 x 3/4"	02.150.04.25
25	31,8 x 31,8 x 1"	02.150.04.318
32	38,0 x 38,0 x 1 1/4"	02.150.04.38
32	44,5 x 44,5 x 1 1/4"	02.150.04.445
40	51,0 x 51,0 x 1 1/2"	02.150.04.51
50	57,0 x 57,0 x 2"	02.150.04.57
50	63,5 x 63,5 x 2"	02.150.04.635
65	70,0 x 70,0 x 2 1/2"	02.220.04.70
100	108,0 x 108,0 x 4"	02.220.04.108

Typ T beidseitig zum Klemmen, Abgang mit Innengewinde

Typ TF beidseitig zum Klemmen, Abgang mit Innengewinde

Für PE-Rohr: PE 80, PE 100, PE-Xa-Rohr (jeweils SDR 11)
nach DVGW – Arbeitsblatt GW 335 A2/A3 sowie DIN 8074/75,
DIN EN 12201-2 und DIN 16893

Der Einsatz von Stützhülsen ist notwendig.

Nicht im Lieferumfang enthalten, bitte separat bestellen (Seite 70).

Serie 153/155 20–63 mm:

- **Medien:** Wasser, Gas (außerhalb von Gebäuden), Druckluft
- **Druckstufen:** Wasser (20°C): PE80 und PE-Xa PN 12,5, PE100 PN 16;
Gas: PE80, PE100 und PE-Xa PN 4; Druckluft: PE80, PE-Xa PN 10,
PE100 PN 12,5
- **Prüfungen:** Wasser: DIN 8076/DIN EN 10284, DVGW-Reg.-Nr.:
CW-7511CP0631; Gas: DVGW Arbeitsblatt G 5600-1; DVGW-Reg.-
Nr.: DG-7521CP0412

Serie 220 PE 75–110 mm:

- **Medien:** Wasser, Druckluft
- **Druckstufen:** Wasser (20°C), Druckluft PN 10



DN	Rohraußen-Ø [mm] x Gewinde-anschluss, ① x ② x ③	Artikelnr.
Stahl-PE-Übergänge:		
15	21,3 x 20 x 1/2"	03.154.04.0120
20	26,9 x 25 x 3/4"	03.154.04.0225
25	33,7 x 32 x 1"	03.154.04.0332
32	42,4 x 38 x 1 1/4" *	03.154.04.0438
32	42,4 x 40 x 1 1/4"	03.154.04.0440
40	48,3 x 50 x 1 1/2"	03.154.04.0550
50	60,3 x 63 x 2"	03.154.04.0663
65	76,1 x 75 x 2 1/2" *	03.220.04.0775
80	88,9 x 90 x 3" *	03.220.04.0890
100	114,3 x 110 x 4" *	03.220.04.09110
PE-PE-Übergänge:		
15	20 x 20 x 1/2"	03.155.04.20
20	25 x 25 x 3/4"	03.155.04.25
25	30 x 30 x 1" *	03.155.04.30
25	32 x 32 x 1"	03.155.04.32
32	38 x 38 x 1 1/4" *	03.155.04.38
32	40 x 40 x 1 1/4"	03.155.04.40
40	50 x 50 x 1 1/2"	03.155.04.50
50	63 x 63 x 2"	03.155.04.63
65	75 x 75 x 2 1/2" *	03.220.04.75
80	90 x 90 x 3" *	03.220.04.90
100	110 x 110 x 4" *	03.220.04.110

* nicht für Gasanwendung

Für Trinkwasserinstallation bitte Serie 156 und 223 einbauen –
Seiten 10–18.

Abmessungen und Gewichte

DN	Anschlussgewinde R ISO 7/1	Stahlrohr		Siederohr		PE-Rohr		Baulänge ~A [mm]	Schlüsselweite bzw. Maß Flanschdeckel ~SW [mm]	Eckenmaß ~e [mm]	Einschubtiefe min. [mm]	Einschubtiefe max. [mm]
		Rohr- außen-Ø [mm]	Gewicht [kg]	Rohr- außen-Ø [mm]	Gewicht [kg]	Rohr- außen-Ø [mm]	Gewicht [kg]					
10	3/8"	17,2	0,3			20	0,5	95	31,5	34	25	35
15	1/2"	21,3	0,5	20,0	0,5	20	0,5	120	41	44	30	40
20	3/4"	26,9	0,8	25,0	0,8	25	0,8	130	50	54	30	40
25	1"	33,7	0,9	31,8	0,9	30	0,9	135	55	60	35	42
						32	0,9	135	55	60	35	42
32	1 1/4"	42,4	1,4	44,5	1,4	38	1,5	140	70	76	40	45
						40	1,5	140	70	76	40	45
40	1 1/2"	48,3	1,6	51,0	1,6	50	1,6	155	75	81	40	45
50	2"	60,3	2,5	57,0	2,5	63	2,5	180	90	97	40	45
		60,3	2,5	63,5	2,7	63	2,5	180	90	97	40	55
65	2 1/2"	76,1	6,0	70,0	6,4	75	5,5	250	./.	150	50	75
80	3"	88,9	6,8			90	7,5	280	./.	160	50	85
100	4"	114,3	9,1	108,0	9,3	110	9,1	280	./.	185	50	85

(180 für PE)

Typ T beidseitig zum Klemmen, Abgang mit Innengewinde
Typ TF beidseitig zum Klemmen, Abgang mit Innengewinde

Verschraubung für Stahlrohr und Siederohr

17,2–60,3 mm und 20–63,5 mm

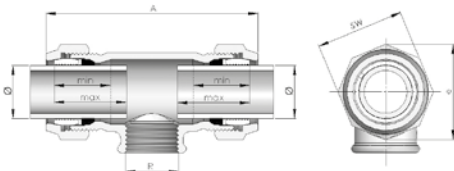

76,1–114,3 mm und 70–108 mm

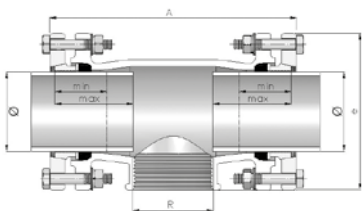

Verschraubung für PE-Rohr inkl. Stützhülse

20–63 mm

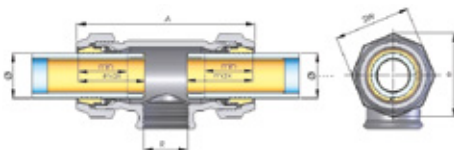

75–110 mm

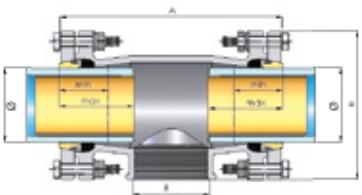

Typ OR beidseitig zum Klemmen, reduziert

Für Stahlrohr: DIN EN 10255 und DIN EN 10220 Reihe 1

- **Medien:** Wasser, Gas (außerhalb von Gebäuden), Druckluft, Heizöl (TRBF beachten!)
- **Temperaturen:** Wasser: bis 25 °C; Heizungswasser: bis 80 °C, Gas: -20 bis +60 °C; Öl: 40 °C



Serie 150 33,7–60,3 mm:

- **Druckstufen:** Wasser PN 10 (bis 3/4") bzw. PN 16 (ab 1"), Gas PN 5, Druckluft PN 12,5, Öl PN 6, VdS PN 12,5
- **Prüfungen:** Wasser: DVGW W 534, DVGW-Reg.-Nr.: DW-8511AU2216; Gas: DIN 3387-1, DVGW-Reg.-Nr.: NG-4502AP1454; VdS-geprüft ab DN 25 (Feuerlöschleitungen) Heizöl: bauaufsichtliche Zulassung DIBt, Zul.-Nr.: Z-38.4-212

DN	Rohr außen-Ø [mm]	Artikelnr.
25 x 20	33,7 x 26,9 (1" x 3/4")	01.150.02.0302
32 x 20	42,4 x 26,9 (1 1/4" x 3/4")	01.150.02.0402
32 x 25	42,4 x 33,7 (1 1/4" x 1")	01.150.02.0403
40 x 25	48,3 x 33,7 (1 1/2" x 1")	01.150.02.0503
40 x 32	48,3 x 42,4 (1 1/2" x 1 1/4")	01.150.02.0504
50 x 32	60,3 x 42,4 (2" x 1 1/4")	01.150.02.0604
50 x 40	60,3 x 48,3 (2" x 1 1/2")	01.150.02.0605

Für Trinkwasserinstallation bitte Serie 151 einbauen – Seiten 10–18.

Für Siederrohr: DIN EN 10220, Reihe 2 + 3

- **Medien:** Wasser, Druckluft, Heizöl (nur 57 mm, TRBF beachten!)
- **Temperaturen:** Heizungswasser: bis 80 °C, Öl: 40 °C



Serie 150 Siederrohr 20–63,5 mm:

- **Druckstufen:** Wasser PN 6, Druckluft PN 12,5, Öl PN 6
- **Prüfungen:** Heizöl: für 57 mm bauaufsichtliche Zulassung DIBt, Zul.-Nr.: Z-38.4-212

DN	Rohr außen-Ø [mm]	Artikelnr.
auf Anfrage		

Abmessungen und Gewichte

DN	Stahlrohr	Siederrohr	PE-Rohr								
	Rohr abmessung [mm]	Rohr abmessung [mm]	Stahl/Sieder Gewicht [kg]	Rohr abmessung [mm]	PE Gewicht [kg]	Baulänge ~A [mm]	Schlüsselweite ~SW [mm]	Eckenmaß ~e [mm]	Einschubtiefe min. 1 [mm]	Einschubtiefe min. 2 [mm]	Einschubtiefe max. [mm]
25 x 20	33,7 x 26,9	31,8 x 25,0	0,8	32 x 25	0,7	117	55	60	35	30	50
32 x 20	42,4 x 26,9	44,5 x 25,0	1,0	38 x 25	1,0	130	70	76	40	30	55
				40 x 25	1,0	130	70	76	40	30	55
32 x 25	42,4 x 33,7	44,5 x 31,8	1,1	32 x 38	1,1	130	70	76	40	35	55
				40 x 32	1,1	130	70	76	40	35	55
40 x 25	48,3 x 33,7	51,0 x 31,8	1,3	50 x 30	1,3	130	75	81	40	35	55
				50 x 32	1,3	130	75	81	40	35	55
40 x 32	48,3 x 42,4	51,0 x 44,5	1,3	50 x 38	1,3	130	75	81	40	40	55
				50 x 40	1,3	130	75	81	40	40	55
50 x 32	60,3 x 42,4	57,0 x 44,5	2,0	63 x 38	2,1	145	90	97	40	40	65
				63 x 40	2,0	145	90	97	40	40	65
50 x 40	60,3 x 48,3	57,0 x 51,0	2,2	63 x 50	2,2	145	90	97	40	40	65

Typ OR beidseitig zum Klemmen, reduziert

Für PE-Rohr: PE 80, PE 100, PE-Xa-Rohr (jeweils SDR 11)
nach DVGW – Arbeitsblatt GW 335 A2/A3 sowie DIN 8074/75,
DIN EN 12201-2 und DIN 16893

Der Einsatz von Stützhülsen ist notwendig.

Nicht im Lieferumfang enthalten, bitte separat bestellen (Seite 70).

Serie 153/155 32–63 mm:

- **Medien:** Wasser, Gas (außerhalb von Gebäuden), Druckluft
- **Druckstufen:** Wasser (20° C): PE80 und PE-Xa PN 12,5, PE100 PN 16; Gas: PE100 PN 10, PE80 PN 4, PE-Xa PN 8; Druckluft: PE80 und PE-Xa PN 10, PE100 PN 12,5
- **Prüfungen:** Wasser: DIN 8076/DIN EN 10284, DVGW-Reg.-Nr.: CW-7511CP0631; Gas: DVGW Arbeitsblatt G 5600-1; DVGW-Reg.-Nr.: DG-7521CP0412



DN	Rohr außen-Ø [mm]	Artikelnr.
Stahl-PE-Übergänge:		
20 x 25	26,9 x 32	03.154.02.0232
20 x 32	26,9 x 40	03.154.02.0240
25 x 20	33,7 x 25	03.154.02.0325
25 x 32	33,7 x 40	03.154.02.0340
25 x 40	33,7 x 50	03.154.02.0350
32 x 20	42,4 x 25	03.154.02.0425
32 x 25	42,4 x 32	03.154.02.0432
32 x 40	42,4 x 50	03.154.02.0450
32 x 50	42,4 x 63	03.154.02.0463
40 x 25	48,3 x 32	03.154.02.0532
40 x 32	48,3 x 40	03.154.02.0540
40 x 50	48,3 x 63	03.154.02.0563
50 x 32	60,3 x 40	03.154.02.0640
50 x 40	60,3 x 50	03.154.02.0650
PE-PE-Übergänge:		
20 x 25	25 x 32	03.155.02.2532
20 x 32	25 x 40	03.155.02.2540
25 x 32	32 x 40	03.155.02.3240
25 x 40	32 x 50	03.155.02.3250
32 x 40	40 x 50	03.155.02.4050
32 x 50	40 x 63	03.155.02.4063
40 x 50	50 x 63	03.155.02.5063

Für Trinkwasserinstallation bitte Serie 156 einbauen – Seiten 10–18.

Verschraubung für Stahlrohr und Siederohr

33,7–60,3 mm und 20–63,5 mm

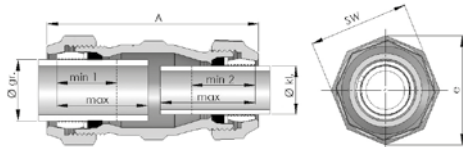

Verschraubung für PE-Rohr inkl. Stützhülse

32–63 mm

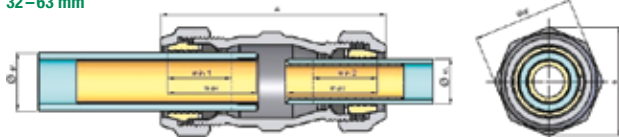

Typ OL beidseitig zum Klemmen, lange Ausführung

Für Stahlrohr: DIN EN 10255 und DIN EN 10220 Reihe 1

- **Medien:** Wasser, Gas (außerhalb von Gebäuden), Druckluft, Heizöl (TRBF beachten!)
- **Temperaturen:** Wasser: bis 25 °C; Heizungswasser: bis 80 °C; Gas: -20 bis +60 °C; Öl: 40 °C



Serie 150 21,3–60,3 mm:

- **Druckstufen:** Wasser PN 10 (bis 3/4") bzw. PN 16 (ab 1"), Gas PN 5, Druckluft PN 12,5, Öl PN 6, VdS PN 12,5
- **Prüfungen:** Wasser: DVGW W 534, DVGW-Reg.-Nr.: DW-8511AU2216; Gas: DIN 3387-1, DVGW-Reg.-Nr.: NG-4502AP1454; VdS-geprüft ab DN 25 (Feuerlöschleitungen) Heizöl: bauaufsichtliche Zulassung DIBt, Zul.-Nr.: Z-38.4-212

DN	Rohr außen-Ø [mm]	Artikelnr.
15	21,3 x 21,3 (1/2")	01.150.03.01
20	26,9 x 26,9 (3/4")	01.150.03.02
25	33,7 x 33,7 (1")	01.150.03.03
32	42,4 x 42,4 (1 1/4")	01.150.03.04
40	48,3 x 48,3 (1 1/2")	01.150.03.05
50	60,3 x 60,3 (2")	01.150.03.06

Für Trinkwasserinstallation bitte Serie 151 einbauen – Seiten 10–18.

Für Siederrohr: DIN EN 10220, Reihe 2 + 3

- **Medien:** Wasser, Druckluft, Heizöl (nur 57 mm, TRBF beachten!)
- **Temperaturen:** Heizungswasser: bis 80 °C; Öl: 40 °C



Serie 150 Siederrohr 20–63,5 mm:

- **Druckstufen:** Wasser PN 6, Druckluft PN 12,5, Öl PN 6
- **Prüfungen:** Heizöl: für 57 mm bauaufsichtliche Zulassung DIBt, Zul.-Nr.: Z-38.4-212

DN	Rohr außen-Ø [mm]	Artikelnr.
auf Anfrage		

Abmessungen und Gewichte

DN	Stahlrohr		Siederrohr		PE-Rohr		Baulänge ~ A [mm]	Schlüsselweite bzw. Maß Flanschdeckel ~ SW [mm]	Eckenmaß ~ e [mm]	Einschubtiefe Stahl-/Siederrohr min. [mm]	Einschubtiefe Stahl-/Siederrohr max. [mm]	Einschubtiefe PE-Rohr min. [mm]	Einschubtiefe PE-Rohr max. [mm]
	Rohr außen-Ø [mm]	Gewicht [kg]	Rohr außen-Ø [mm]	Gewicht [kg]	Rohr außen-Ø [mm]	Gewicht [kg]							
15	21,3	0,8	20,0	0,8	20	0,9	230	41	44	30	100	30	50
20	26,9	1,2	25,0	1,3	25	1,4	230	50	54	30	100	30	60
25	33,7	1,5	31,8	1,4	30	1,5	230	55	60	35	100	35	60
32	42,4	1,7			32	1,5	230	55	60			35	60
					38	2,1	230	70	76	40	100	40	70
40	48,3	2,0			40	1,7	230	70	76	40	100	40	70
					44,5	1,8	40	1,7	230	70	76	40	100
50	60,3	3,2			50	2,0	230	75	81	40	100	40	70
					51,0	2,5	50	2,0	230	75	81	40	100
					63	3,3	230	90	97	40	100	40	80
					63,5	3,3	63	3,3	230	90	97	40	100

Typ OL beidseitig zum Klemmen, lange Ausführung

Für PE-Rohr: PE 80, PE 100, PE-Xa-Rohr (jeweils SDR 11)
nach DVGW – Arbeitsblatt GW 335 A2/A3 sowie DIN 8074/75,
DIN EN 12201-2 und DIN 16893

Der Einsatz von Stützhülsen ist notwendig.

Nicht im Lieferumfang enthalten, bitte separat bestellen (Seite 70).

Serie 153/155 20–63 mm:

- **Medien:** Wasser, Gas (außerhalb von Gebäuden), Druckluft
- **Druckstufen:** Wasser (20°C): PE80 und PE-Xa PN 12,5, PE100 PN 16;
Gas: PE100 PN 10, PE80 PN 4, PE-Xa PN 8;
Druckluft: PE80 und PE-Xa PN 10; PE100 PN 12,5
- **Prüfungen:** Wasser: DIN 8076/DIN EN 10284, DVGW-Reg.-Nr.:
CW-7511CP0631; Gas: DVGW Arbeitsblatt G 5600-1; DVGW-Reg.-
Nr.: DG-7521CP0412



DN	Rohr außen-Ø [mm]	Artikelnr.
Stahl-PE-Übergänge:		
15	21,3 x 20	03.154.03.0120
20	26,9 x 25	03.154.03.0225
25	33,7 x 32	03.154.03.0332
32	42,4 x 40	03.154.03.0440
40	48,3 x 50	03.154.03.0550
50	60,3 x 63	03.154.03.0663
PE-PE-Übergänge:		
15	20 x 20	03.155.03.20
20	25 x 25	03.155.03.25
25	32 x 32	03.155.03.32
32	40 x 40	03.155.03.40
40	50 x 50	03.155.03.50
50	63 x 63	03.155.03.63

Für Trinkwasserinstallation bitte Serie 156 einbauen – Seiten 10–18.

Verschraubung für Stahlrohr und Siederohr

21,3–60,3 mm und 20–63,5 mm

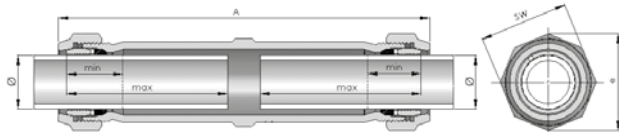

Verschraubung für PE-Rohr inkl. Stützhülse

20–63 mm

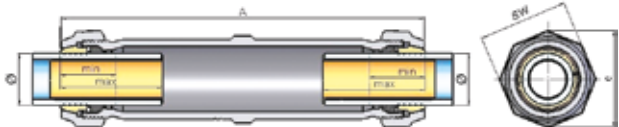

Typ WO Winkel, beidseitig zum Klemmen

Für Stahlrohr: DIN EN 10255 und DIN EN 10220 Reihe 1

- **Medien:** Wasser, Gas (außerhalb von Gebäuden), Druckluft, Heizöl (TRBF beachten!)
- **Temperaturen:** Wasser: bis 25 °C; Heizungswasser: bis 80 °C, Gas: -20 bis +60 °C; Öl: 40 °C



Serie 150 21,3–60,3 mm:

- **Druckstufen:** Wasser PN 10 (bis 3/4") bzw. PN 16 (ab 1"), Gas PN 5, Druckluft PN 12,5, Öl PN 6
- **Prüfungen:** Wasser: DVGW W 534, DVGW-Reg.-Nr.: DW-8511AU2216; Gas: DIN 3387-1, DVGW-Reg.-Nr.: NG-4502AP1454; Heizöl: bauaufsichtliche Zulassung DIBt, Zul.-Nr.: Z-38.4-212

DN	Rohr außen-Ø [mm]	Artikelnr.
15	21,3 x 21,3 (1/2")	01.150.08.01
20	26,9 x 26,9 (3/4")	01.150.08.02
25	33,7 x 33,7 (1")	01.150.08.03
32	42,4 x 42,4 (1 1/4")	01.150.08.04
40	48,3 x 48,3 (1 1/2")	01.150.08.05
50	60,3 x 60,3 (2")	01.150.08.06

Für Trinkwasserinstallation bitte Serie 151 einbauen – Seiten 10–18.

Für Siederrohr: DIN EN 10220, Reihe 2 + 3

- **Medien:** Wasser, Druckluft, Heizöl (nur 57 mm, TRBF beachten!)
- **Temperaturen:** Heizungswasser: bis 80 °C, Öl: 40 °C



Serie 150 Siederrohr 20–63,5 mm:

- **Druckstufen:** Wasser PN 6, Druckluft PN 12,5, Öl PN 6
- **Prüfungen:** Heizöl: für 57 mm bauaufsichtliche Zulassung DIBt, Zul.-Nr.: Z-38.4-212

DN	Rohr außen-Ø [mm]	Artikelnr.
auf Anfrage		

Abmessungen und Gewichte

DN	Stahlrohr		Siederrohr		PE-Rohr		Baulänge ~A [mm]	Schlüsselweite bzw. Maß Flanschdeckel ~SW [mm]	Eckenmaß ~e [mm]	Einschubtiefe min. [mm]	Einschubtiefe max. [mm]
	Rohr außen-Ø [mm]	Gewicht [kg]	Rohr außen-Ø [mm]	Gewicht [kg]	Rohr außen-Ø [mm]	Gewicht [kg]					
15	21,3	0,5	20,0	0,8	20	0,5	100	41	44	30	50
20	26,9	0,7	25,0	0,7	25	0,7	105	50	54	30	50
25	33,7	1,0	31,8	1,0	30	1,0	115	55	60	35	50
32	42,4	1,4	44,5	1,4	38	1,5	125	70	76	40	55
					40	1,4	125	70	76	40	55
40	48,3	1,8	51,0	1,9	50	1,9	150	75	81	40	75
50	60,3	3,3	57,0	3,5	63	3,4	170	90	97	40	85
			63,5	3,4	170	90	97	40	85		

Typ WO Winkel, beidseitig zum Klemmen

Für PE-Rohr: PE 80, PE 100, PE-Xa-Rohr (jeweils SDR 11)
nach DVGW – Arbeitsblatt GW 335 A2/A3 sowie DIN 8074/75,
DIN EN 12201-2 und DIN 16893

Der Einsatz von Stützhülsen ist notwendig.

Nicht im Lieferumfang enthalten, bitte separat bestellen (Seite 70).

Serie 153/155 20–63 mm:

- **Medien:** Wasser, Gas (außerhalb von Gebäuden), Druckluft
- **Druckstufen:** Wasser (20°C): PE80 und PE-Xa PN 12,5, PE100 PN 16;
Gas: PE80 PN 4, PE-Xa PN 8, PE100 PN 10;
Druckluft: PE80 und PE-Xa PN 10, PE100 PN 12,5
- **Prüfungen:** Wasser: DIN 8076/DIN EN 10284, DVGW-Reg.-Nr.:
CW-7511CP0631; Gas: DVGW Arbeitsblatt G 5600-1; DVGW-Reg.-
Nr.: DG-7521CP0412



DN	Rohr außen-Ø [mm]	Artikelnr.
Stahl-PE-Übergänge:		
15	21,3 x 20	03.154.08.0120
20	26,9 x 25	03.154.08.0225
25	33,7 x 32	03.154.08.0332
32	42,4 x 40	03.154.08.0440
40	48,3 x 50	03.154.08.0550
50	60,3 x 63	03.154.08.0663
PE-PE-Übergänge:		
15	20 x 20	03.155.08.20
20	25 x 25	03.155.08.25
25	32 x 32	03.155.08.32
32	40 x 40	03.155.08.40
40	50 x 50	03.155.08.50
50	63 x 63	03.155.08.63

Für Trinkwasserinstallation bitte Serie 156 einbauen – Seiten 10–18.

Verschraubung für Stahlrohr und Siederohr

21,3–60,3 mm und 20–63,5 mm

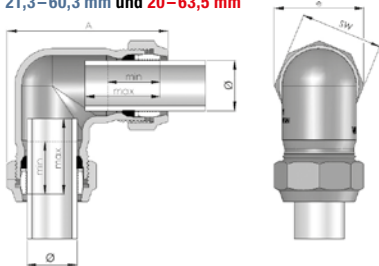

Verschraubung für PE-Rohr inkl. Stützhülse

20–63 mm

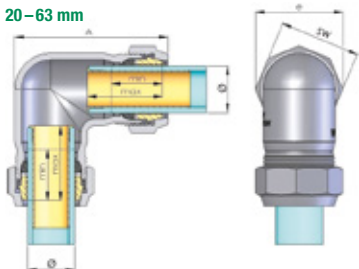

Typ WA Winkel, mit Außengewinde

Für Stahlrohr: DIN EN 10255 und DIN EN 10220 Reihe 1

- **Medien:** Wasser, Gas (außerhalb von Gebäuden), Druckluft, Heizöl (TRBF beachten!)
- **Temperaturen:** Wasser: bis 25 °C; Heizungswasser: bis 80 °C; Gas: -20 bis +60 °C; Öl: 40 °C



Serie 150 33,7–60,3 mm:

- **Druckstufen:** Wasser PN 10 (bis 3/4") bzw. PN 16 (ab 1"), Gas PN 5, Druckluft PN 12,5, Öl PN 6
- **Prüfungen:** Wasser: DVGW W 534, DVGW-Reg.-Nr.: DW-8511AU2216; Gas: DIN 3387-1, DVGW-Reg.-Nr.: NG-4502AP1454; Heizöl: bauaufsichtliche Zulassung DIBt, Zul.-Nr.: Z-38.4-212

DN	Gewindeanschluss x Rohraußen-Ø [mm]	Artikelnr.
25	1" x 33,7	01.150.09.03
40	1 1/2" x 48,3	01.150.09.05
50	2" x 60,3	01.150.09.06

Für Trinkwasserinstallation bitte Serie 151 einbauen – Seiten 10–18.

Für Siederrohr: DIN EN 10220, Reihe 2 + 3

- **Medien:** Wasser, Druckluft, Heizöl (nur 57 mm, TRBF beachten!)
- **Temperaturen:** Heizungswasser: bis 80 °C, Öl: 40 °C



Serie 150 Siederrohr 20–63,5 mm:

- **Druckstufen:** Wasser PN 6, Druckluft PN 12,5, Öl PN 6
- **Prüfungen:** Heizöl: für 57 mm bauaufsichtliche Zulassung DIBt, Zul.-Nr.: Z-38.4-212

DN	Gewindeanschluss x Rohraußen-Ø [mm]	Artikelnr.
auf Anfrage		

Für PE-Rohr: PE 80, PE 100, PE-Xa-Rohr (jeweils SDR 11) nach DVGW – Arbeitsblatt GW 335 A2/A3 sowie DIN 8074/75, DIN EN 12201-2 und DIN 16893

Der Einsatz von Stützhülsen ist notwendig.

Nicht im Lieferumfang enthalten, bitte separat bestellen (Seite 70).



Serie 153/155 32–63 mm:

- **Medien:** Wasser, Gas (außerhalb von Gebäuden), Druckluft
- **Druckstufen:** Wasser (20 °C): PE80 und PE-Xa PN 12,5, PE100 PN 16; Gas: PE80, PE100 und PE-Xa PN 4; Druckluft: PE80 und PE-Xa PN 10, PE100 PN 12,5
- **Prüfungen:** Wasser: DIN 8076/DIN EN 10284, DVGW-Reg.-Nr.: CW-7511CP0631; Gas: DVGW Arbeitsblatt G 5600-1; DVGW-Reg.-Nr.: DG-7521CP0412

DN	Gewindeanschluss x Rohraußen-Ø [mm]	Artikelnr.
25	1" x 32	03.153.09.0332
40	1 1/2" x 50	03.153.09.0550
50	2" x 63	03.153.09.0663

Für Trinkwasserinstallation bitte Serie 156 einbauen – Seiten 10–18.

Typ WA Winkel, mit Außengewinde

Abmessungen und Gewichte

DN	Anschlussgewinde R ISO 7/1	Stahlrohr		Siederohr		PE-Rohr		Baulänge -A [mm]	Schlüsselweite bzw. Maß Flanschdeckel ~SW [mm]	Eckenmaß ~e [mm]	Einschubtiefe min. [mm]	Einschubtiefe max. [mm]
		Rohr außen-Ø [mm]	Gewicht [kg]	Rohr außen-Ø [mm]	Gewicht [kg]	Rohr außen-Ø [mm]	Gewicht [kg]					
25	1"	33,7	0,6	31,8	0,6	32,0	0,7	115	55	60	35	50
40	1 1/2"	48,3	1,2	51,0	1,2	50,0	1,2	150	75	81	40	75
50	2"	60,3	2,2	57,0	2,3	63,0	2,2	170	90	97	40	85

Verschraubung für Stahlrohr und Siederohr

33,7–60,3 mm und 20–63,5 mm

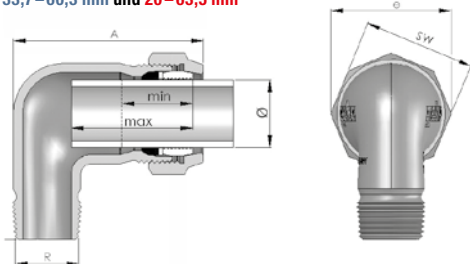

Verschraubung für PE-Rohr inkl. Stützhülse

32–63 mm

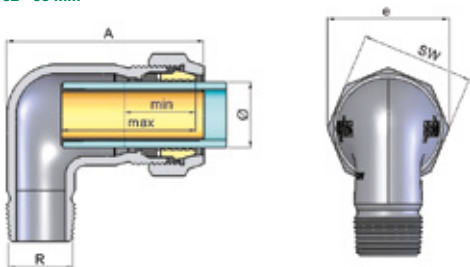

Typ EK + EKf Endkappe

Für Stahlrohr: DIN EN 10255 und DIN EN 10220 Reihe 1

- **Medien:** Wasser, Gas (außerhalb von Gebäuden), Druckluft, Heizöl bis 2" (TRBF beachten!)
- **Temperaturen:** Wasser: bis 25 °C; Heizungswasser: bis 80 °C; Gas: -20 bis +60 °C; Öl: 40 °C



Serie 150 21,3–60,3 mm:

- **Druckstufen:** Wasser PN 10 (bis 3/4") bzw. PN 16 (ab 1"), Gas PN 5, Druckluft PN 12,5, Öl PN 6, VdS PN 12,5
- **Prüfungen:** Wasser: DVGW W 534, DVGW-Reg.-Nr.: DW-8511AU2216; Gas: DIN 3387-1, DVGW-Reg.-Nr.: NG-4502AP1454; VdS geprüft ab DN 25 (Feuerlöschleitungen) Heizöl: bauaufsichtliche Zulassung DIBt, Zul.-Nr.: Z-38.4-212



Serie 220 76,1 mm:

- **Druckstufen:** Wasser PN 16, Gas PN 5, Druckluft PN 10, VdS PN 16
- **Prüfungen:** Wasser: DVGW W 534, DVGW-Reg.-Nr.: DW-8511AU2217; Gas: DIN 3387-1, DVGW-Nr.: NG-4502AP1491; VdS-geprüft (Feuerlöschleitungen)

DN	Rohr außen-Ø [mm]	Artikelnr.
15	21,3 (1/2")	01.150.07.01
20	26,9 (3/4")	01.150.07.02
25	33,7 (1")	01.150.07.03
32	42,4 (1 1/4")	01.150.07.04
40	48,3 (1 1/2")	01.150.07.05
50	60,3 (2")	01.150.07.06
65	76,1 (2 1/2")	01.220.07.07

Für Trinkwasserinstallation bitte Serie 151 und 222 einbauen – Seiten 10–18.

Für Siederrohr: DIN EN 10220, Reihe 2 + 3

- **Medien:** Wasser, Druckluft, Heizöl (nur 57 mm, TRBF beachten!)
- **Temperaturen:** Heizungswasser: bis 80 °C; Öl: 40 °C



Serie 150 Siederrohr 20–63,5 mm:

- **Druckstufen:** Wasser PN 6, Druckluft PN 12,5, Öl PN 6
- **Prüfungen:** Heizöl: für 57 mm bauaufsichtliche Zulassung DIBt, Zul.-Nr.: Z-38.4-212



Serie 220 Siederrohr 70 mm:

- **Druckstufen:** Wasser PN 6, Druckluft PN 10

DN	Rohr außen-Ø [mm]	Artikelnr.
15	20,0	02.150.07.20
20	25,0	02.150.07.25
25	31,8	02.150.07.318
32	38,0	02.150.07.38
32	44,5	02.150.07.445
40	51,0	02.150.07.51
50	57,0	02.150.07.57
50	63,5	02.150.07.635
65	70,0	02.220.07.70

Verschraubung für Stahlrohr und Siederrohr

21,3–60,3 mm und 20–63,5 mm 76,1 mm und 70 mm

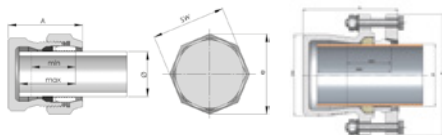

Typ EK + EKF Endkappe

Für PE-Rohr: PE 80, PE 100, PE-Xa-Rohr (jeweils SDR 11)
nach DVGW – Arbeitsblatt GW 335 A2/A3 sowie DIN 8074/75,
DIN EN 12201-2 und DIN 16893

Der Einsatz von Stützhülsen ist notwendig.

Nicht im Lieferumfang enthalten, bitte separat bestellen (Seite 70).

Serie 153/155 20–63 mm:

- **Medien:** Wasser, Gas (außerhalb von Gebäuden), Druckluft
- **Druckstufen:** Wasser (20°C): PE80 und PE-Xa PN 12,5, PE100 PN 16;
Gas: PE100 PN 10, PE80 PN 4, PE-Xa PN 8;
Druckluft: PE80 und PE-Xa PN 10, PE100 PN 12,5
- **Prüfungen:** Wasser: DIN 8076/DIN EN 10284, DVGW-Reg.-Nr.:
CW-7511CP0631; Gas: DVGW Arbeitsblatt G 5600-1; DVGW-Reg.-
Nr.: DG-7521CP0412



DN	Rohr außen-Ø [mm]	Artikelnr.
15	20,0	03.153.07.20
20	25,0	03.153.07.25
25	32,0	03.153.07.32
32	38,0 *	03.153.07.38
32	40,0	03.153.07.40
40	50,0	03.153.07.50
50	63,0	03.153.07.63

* nicht für Gasanwendung

Für Trinkwasserinstallation bitte Serie 156 einbauen – Seiten 10–18.

Verschraubung für PE-Rohr inkl. Stützhülse

20–63 mm

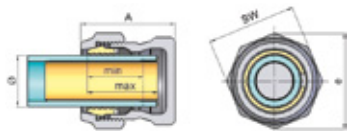

Abmessungen und Gewichte

DN	Stahlrohr		Siederohr		PE-Rohr		Baulänge ~A [mm]	Schlüsselweite bzw. Maß Flanschdeckel ~SW [mm]	Eckenmaß ~e [mm]	Einschubtiefe min. [mm]	Einschubtiefe max. [mm]
	Rohr außen-Ø [mm]	Gewicht [kg]	Rohr außen-Ø [mm]	Gewicht [kg]	Rohr außen-Ø [mm]	Gewicht [kg]					
15	21,3	0,2	20,0	0,2	20,0	0,2	51	41	44	30	40
20	26,9	0,4	25,0	0,3	25,0	0,4	53	50	54	30	40
25	33,7	0,5	31,8	0,4	30,0	0,5	55	55	60	35	40
					32,0	0,5	55	55	60	35	40
32	42,4	0,8	44,5	0,6	38,0	0,8	61	70	76	40	45
					40,0	0,7	61	70	76	40	45
40	48,3	0,9	51,0	0,8	50,0	0,9	63	75	81	40	50
50	60,3	1,3	57,0	1,3	63,0	1,3	72	90	97	40	55
			63,5	1,5	72	90	97	40	55		
65	76,1	3,1	70,0	3,1			118	100	150	50	90

Ersatzteile

Serie 150 + 220

Für Stahlrohr: DIN EN 10255 und DIN EN 10220 Reihe 1

Ersatzteilset: Klemmring, Vorlegering und NBR-Gummiformring



- 3-teilig
- Alle Teile auch einzeln erhältlich!
- Für Trinkwasseranwendung bitte Gummiformring Seite 8 (EPDM) verwenden

3-teilig

Rohr außen-Ø [mm]	Artikelnr.
21,3 (1/2")	01.161.48.01
26,9 (3/4")	01.161.48.02
33,7 (1")	01.161.48.03
42,4 (1 1/4")	01.161.48.04
48,3 (1 1/2")	01.161.48.05
60,3 (2")	01.161.48.06
76,1 (2 1/2")	01.161.48.07
88,9 (3")	01.161.48.08
114,3 (4")	01.161.48.09

Gummiformring aus NBR

Rohr außen-Ø [mm]	Artikelnr.
21,3 (1/2")	91000100
26,9 (3/4")	91000200
33,7 (1")	91000300
42,4 (1 1/4")	91000400
48,3 (1 1/2")	91000500
60,3 (2")	91000600
76,1 (2 1/2")	91000700
88,9 (3")	91000800
114,3 (4")	91000900

Vorlegering

Rohr außen-Ø [mm]	Artikelnr.
21,3 (1/2")	91200100
26,9 (3/4")	91200200
33,7 (1")	91200300
42,4 (1 1/4")	91200400
48,3 (1 1/2")	91200500
60,3 (2")	91200600
76,1 (2 1/2")	91200700
88,9 (3")	91200800
114,3 (4")	91200900

Klemmring

Rohr außen-Ø [mm]	Artikelnr.
21,3 (1/2")	91110100
26,9 (3/4")	91110200
33,7 (1")	91110300
42,4 (1 1/4")	91110400
48,3 (1 1/2")	91110500
60,3 (2")	91110600
76,1 (2 1/2")	91080700
88,9 (3")	91080800
114,3 (4")	00141000

Ersatzteile

Serie 150 Siederrohr + 220 Siederrohr

Für Siederrohr: DIN EN 10220, Reihe 2 + 3

Umbausatz: Klemmring, Vorlegering und NBR-Gummiformring

- 3-teilig
- Für die Rohrdurchmesser 38,0 mm, 44,5 mm, 51 mm, 63,5 mm und 82,5 mm sind nur komplette Rohrverbindungen lieferbar.
- Je nach Abmessung sind die Klemmringe aus Messing oder aber aus verzinktem Stahl gefertigt.

3-teilig

Rohr außen-Ø [mm]	Artikelnr.
20,0	02.163.48.20
25,0	02.163.48.25
31,8	02.163.48.318
57,0	02.163.48.57
70,0	02.163.48.70
108,0	02.163.48.108



Serie 153/155 + 220 PE

Für PE-Rohr: PE 80, PE 100, PE-Xa-Rohr (jeweils SDR 11) nach DVGW – Arbeitsblatt GW 335 A2/A3 sowie DIN 8074/75, DIN EN 12201-2 und DIN 16893

Umbausatz: Klemmring, Vorlegering und NBR-Gummiformring

- 3-teilig
- Für die Rohrdurchmesser 50 mm und 63 mm sind nur komplette Rohrverbindungen lieferbar.
- Für Trinkwasseranwendung bitte Gummiformring Seite 8 (EPDM) verwenden

3-teilig

Rohr außen-Ø [mm]	Artikelnr.
20,0	03.162.48.20
25,0	03.162.48.25
30,0	03.162.48.30
32,0	03.162.48.32
38,0	03.162.48.38
40,0	03.162.48.40
75,0	03.162.48.75
90,0	03.162.48.90
110,0	03.162.48.110



Montageanleitungen

Für Serie 150 + 151

Für Stahlrohr: DIN EN 10255 und DIN EN 10220 Reihe 1

■ Abmessungen:

Anschluss- gewinde ISO 7/1	3/8"	1/2"	3/4"	1"	1 1/4"	1 1/2"	2"
Rohraußen-Ø [mm]	17,2	21,3	26,9	33,7	42,4	48,3	60,3

Montagevorgang:

Der geschlitzte Klemmring (2) ist so ausgelegt, dass sowohl ein starrer, als auch abgewinkelter Einbau der zu verbindenden Rohre möglich ist.

starrer Einbau: Klemmring (2) mit der Markierungsgrillenseite (3) in Richtung Konusmutter (1)

abgewinkelter Einbau: Klemmring mit Markierungsgrillenseite (3) in Richtung Dichtkammer (6)

1. Zu verbindendes Rohrende senkrecht zur Achse abtrennen. Das Rohrende muss gratfrei, unverformt und ohne Gewinde sein. Farbanstriche und Verunreinigungen sind zu entfernen.
2. Konusmutter (1), Klemmring (2), Vorlegering (4) und Dichtelement (5) wie dargestellt auf das Rohrende schieben.
3. Dichtelement (5) mindestens 10 mm über das Rohrende schieben.
4. Rohrende mit den einzelnen Elementen in Dichtkammer (6) des Verschraubungskörpers (7) einschieben, auf einwandfreien Sitz prüfen.
5. Die Konusmutter (1) mit dem Verschraubungskörper (7) fest verschrauben. Hierbei ist zu vermeiden, dass sich das Rohr mitdreht.

Bei Verwendung eines Drehmomentschlüssels dienen folgende Drehmomente als Richtwerte:

3/8" – 1" = 150 Nm

1 1/4" – 2" = 200 Nm

- 1 Konusmutter
- 2 Klemmring
- 3 Markierungsgrille
- 4 Vorlegering
- 5 Dichtelement
- 6 Dichtkammer
- 7 Verschraubungskörper

* **Einbaulänge beachten!** Rohre dürfen nicht bis zum Anschlag eingeführt werden bzw. bei Kupplungen nicht aneinander stoßen.

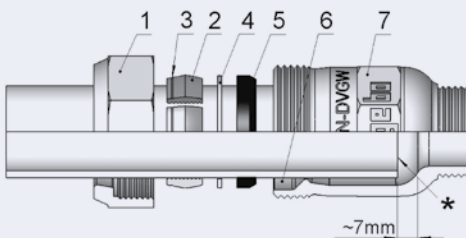

Montageanleitungen

Für Serie 153/155 + 156

Für PE-Rohr: PE 80, PE 100, PE-Xa-Rohr (jeweils SDR 11)
nach DVGW – Arbeitsblatt GW 335 A2/A3 sowie DIN 8074/75,
DIN EN 12201-2 und DIN 16893

■ Abmessungen:

Anschlussgewinde ISO 7/1	1/2"	3/4"	1"
Rohr außen-Ø [mm] x Wanddicke	20 x 1,9	25 x 2,3	32 x 2,9
Anschlussgewinde ISO 7/1	1 1/4"	1 1/2"	2"
Rohr außen-Ø [mm] x Wanddicke	40 x 3,7	50 x 4,6	63 x 5,8

Montagevorgang (inkl. Stützhülse):

1. Zu verbindendes Rohrende senkrecht zur Achse abtrennen.
2. Stützhüslenlänge auf dem Rohrende markieren.
3. Konusmutter (1), Klemmring (2), Vorlegering (3) und Dichtelement (4) wie dargestellt auf das Rohrende schieben. Stützhülse (7) in das Rohrende einschieben.
4. Dichtelement (4) mindestens 10 mm über das Rohrende schieben.
5. Die Stützhülse muss das Klemmelement mindestens 10 mm überragen.
6. Rohrende mit den einzelnen Elementen in Dichtkammer (5) des Verschraubungskörpers (6) einschieben, auf einwandfreien Sitz prüfen.
7. Die Konusmutter (1) mit dem Verschraubungskörper (6) fest verschrauben.

Bei Verwendung eines Drehmomentschlüssels dienen folgende Drehmomente als Richtwerte:

20 mm, 25 mm = 100 Nm

32–50 mm = 140 Nm

63 mm = 180 Nm

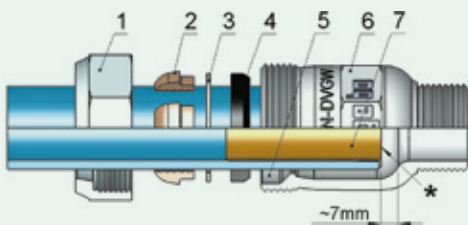

- 1 Konusmutter
- 2 Klemmring
- 3 Vorlegering
- 4 Dichtring
- 5 Dichtkammer
- 6 Verschraubungskörper
- 7 Stützhülse

* **Einbaulänge beachten!** Rohre dürfen nicht bis zum Anschlag eingeführt werden bzw. bei Kupplungen nicht aneinander stoßen.

Montageanleitungen

Für Serie 220 + 222

Für Stahlrohr: DIN EN 10255 und DIN EN 10220 Reihe 1

■ Abmessungen:

Anschlussgewinde ISO 7/1	2 1/2"	3"	4"
Rohr außen-Ø [mm]	76,1	88,9	114,3

Montagevorgang:

1. Zu verbindendes Rohr Ende senkrecht zur Achse abtrennen. Das Rohr muss gratfrei, unverformt und ohne Gewinde sein. Farbanstriche und Verunreinigungen sind zu entfernen.
2. Flansch (1), Klemmring (2), Vorlegering (3) und Dichtelement (4) wie dargestellt auf das Rohr Ende schieben.
3. Dichtelement (4) mindestens 10 mm über das Rohr Ende schieben.
4. Rohr mit den einzelnen Elementen in den Verschraubungskörper (5) einschieben, auf einwandfreien Sitz prüfen.
5. Mittels Überkreuz-Methode Flansch (1) und Verschraubungskörper (5) verschrauben.

Anzugsmoment für Schrauben (Drehmomentenschlüssel) 50 Nm.

Nach 5 Minuten Setzzeit Schrauben nochmals nachziehen.

- 1 Flanschdeckel
- 2 Klemmring
- 3 Vorlegering
- 4 Dichtelement
- 5 Verschraubungskörper

*** Einbaulänge beachten!** Rohre dürfen nicht bis zum Anschlag eingeführt werden bzw. bei Kupplungen nicht aneinander stoßen.

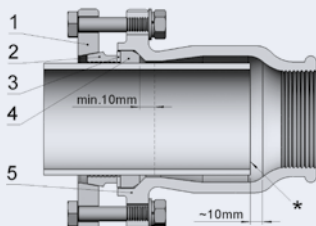

Montageanleitungen

Für Serie 220 PE + 223

Für PE-Rohr: PE 80, PE 100, PE-Xa-Rohr (jeweils SDR 11)
nach DVGW – Arbeitsblatt GW 335 A2/A3 sowie DIN 8074/75,
DIN EN 12201-2 und DIN 16893

■ Abmessungen:

Anschlussgewinde ISO 7/1	2 1/2"	3"	4"
Rohr außen-Ø x Wanddicke [mm]	75 x 6,8	90 x 8,2	110 x 10

Montagevorgang (inkl. Stützhülse):

1. Flansch (1), Klemmring (2), Vorlegering (3) und Dichtelement (4) wie dargestellt auf das Rohrende schieben.
2. Stützkörper (7) bis zum Anschlag in das zu verbindende Rohr-ende einschieben. Länge des Stützkörpers zuvor auf dem Rohr-ende markieren.
3. Dichtelement (4) mindestens 10 mm über das Rohrende schieben.
4. Rohrende mit den einzelnen Elementen in den Verschraubungs-körper (5) einschieben, auf einwandfreien Sitz prüfen. Der Klemmring muss hierbei mindestens 10 mm vor der Markierung der Stützrohrlänge liegen!
5. Mittels Überkreuz-Methode Flansch (1) und Verschraubungs-körper (5) verschrauben.

Anzugsmoment für Schrauben (Drehmomentenschlüssel) 50 Nm.

Nach 5 Minuten Setzzeit Schrauben nochmals nachziehen.

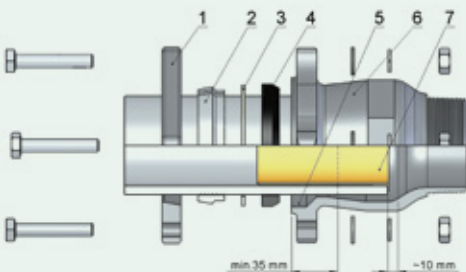

- 1 Flanschdeckel
- 2 Klemmring
- 3 Vorlegering
- 4 Dichtelement
- 5 Dichtkammer
- 6 Verschraubungs-körper
- 7 Stützhülse

*** Einbaulänge beachten!** Rohre dürfen nicht bis zum Anschlag eingeführt werden bzw. bei Kupplungen nicht aneinander stoßen.

Speziell geeignet für die Gasinstallation innerhalb von Gebäuden

Serie 180 + 225

Unsere HTB-Klemmverbinder sind:

- brandbeständig, das heißt, sie sind 30 Minuten lang bis 650 °C belastbar
- für den dauerhaften Einsatz geeignet
- kraftschlüssig, das heißt zug- und schubfest
- abwinkelbar (bis zu 3°, bei Kupplungen $2 \times 3^\circ = 6^\circ$)
- als Potentialausgleich geeignet

Verwendete Werkstoffe:

- **Verschraubungskörper:** Temperguss EN-GJMB-350-10, EN 1562
- **Konusmutter/Flansch:** Temperguss EN-GJMB-350-10, EN 1562
- **Klemmring:** Stahl gelb verzinkt
- **Vorlegering:** Stahl verzinkt
- **O-Ring-Dichtung:** NBR (mit Zulassung nach DIN EN 682 + DVGW VP 406)
- **feuerfester Dichtring:** Graphit DIN 3535-6
- **Verzinkung:**
 Feuerverzinkung der Verschraubungskörper, Flanschteller und Konusmutter (Schmelztauchverzinkung nach DIN EN 10242)
 Die im Rahmen der Zerspanung anfallende Freilegung von Flächen wird galvanisch verzinkt nach DIN 50961.
 Stahlklemmring und Vorlegering sind ebenfalls galvanisch verzinkt nach DIN 50961.
- **Anschlussgewinde:** nach ISO 7/1 bzw. DIN EN 10226-1

Anwendungsbereiche:

Reparatur an bestehenden Rohrleitungen und Neuinstallation von Rohrleitungen für die Gas-Hausinstallation für das Medium Gas gemäß DVGW G 260

■ Hochtemperaturbeständige Klemmverbinder aus Temperguss für Stahlrohr:

Gewinderohre nach DIN EN 10255 und DIN EN 10220 Reihe 1

Typische Anwendungsbereiche:

Reparatur von Gas-Leitungen innerhalb von Gebäuden

Neuinstallation von Gas-Leitungen innerhalb von Gebäuden

Oft wird die HTB-Verschraubung als Bindeglied zwischen Hauseinführungskombination mit Hauptabsperreinrichtung und Leitungsinneninstallation genutzt.

Bei einem weiteren Anwendungsfall nutzt man den Vorteil der axialen Beweglichkeit dieser Rohrverbindung, um Setzungen und Spannungen im Rohrleitungssystem auszugleichen.

HTB-Temperguss-Klemmverbinder (brandsichere Ausführung)

Typ **AT** mit Außengewinde

Typ **AFT** mit Außengewinde



Für Stahlrohr: DIN EN 10255 und DIN EN 10220 Reihe 1

- Medien: Gas
- Temperaturen: Gas: -20 bis +60 °C

Serie 180 21,3–60,3 mm:

- Druckstufen: Gas PN 5
- Prüfungen: Gas: DIN 3387-1, DVGW-Reg.-Nr.: NG-4502AP1417

Serie 225 76,1–114,3 mm:

- Druckstufen: Gas PN 1
- Prüfungen: Gas: DIN 3387-1, DVGW-Nr.: NG-4502AP1474



DN	Gewindeanschluss x Rohr außen-Ø [mm]	Artikelnr.
15	1/2" x 21,3	01.180.00.01
20	3/4" x 26,9	01.180.00.02
25	1" x 33,7	01.180.00.03
32	1 1/4" x 42,4	01.180.00.04
40	1 1/2" x 48,3	01.180.00.05
50	2" x 60,3	01.180.00.06
65	2 1/2" x 76,1	01.225.00.07
80	3" x 88,9	01.225.00.08
100	4" x 114,3	01.225.00.09

Abmessungen und Gewichte

DN	Anschlussgewinde RISO 7/1	Rohr außen-Ø [mm]	Gewicht [Kg]	Baulänge ~ A [mm]	Schlüsselweite bzw. Maß Flanschdeckel ~SW [mm]	Eckenmaß ~e [mm]	Einschubtiefe min. [mm]	Einschubtiefe max. [mm]
15	1/2"	21,3	0,3	100	41	44	30	70
20	3/4"	26,9	0,5	100	50	54	30	70
25	1"	33,7	0,6	100	55	60	35	65
32	1 1/4"	42,4	0,8	115	70	76	40	70
40	1 1/2"	48,3	1,1	115	75	81	40	75
50	2"	60,3	1,7	130	90	97	40	85
65	2 1/2"	76,1	3,2	160	100	150	50	95
80	3"	88,9	4,6	185	120	160	50	105
100	4"	114,3	6,1	180	135	180	50	105

Verschraubung für Stahlrohr

21,3–60,3 mm

76,1–114,3 mm

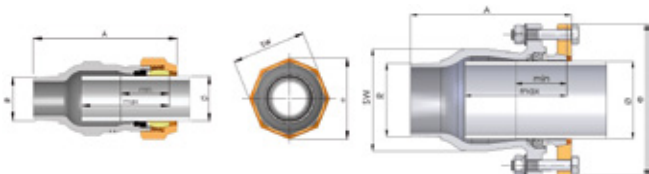

Typ **IT** mit Innengewinde

Typ **IFT** mit Innengewinde

Für Stahlrohr: DIN EN 10255 und DIN EN 10220 Reihe 1

- Medien: Gas
- Temperaturen: Gas: -20 bis +60 °C

Serie 180 21,3–60,3 mm:

- Druckstufen: Gas PN 5
- Prüfungen: Gas: DIN 3387-1, DVGW-Reg.-Nr.: NG-4502AP1417

Serie 225 76,1–114,3 mm:

- Druckstufen: Gas PN 1
- Prüfungen: Gas: DIN 3387-1, DVGW-Reg.-Nr.: NG-4502AP1474

DN	Gewindeanschluss x Rohraußen-Ø [mm]	Artikelnr.
15	1/2" x 21,3	01.180.01.01
20	3/4" x 26,9	01.180.01.02
25	1" x 33,7	01.180.01.03
32	1 1/4" x 42,4	01.180.01.04
40	1 1/2" x 48,3	01.180.01.05
50	2" x 60,3	01.180.01.06
65	2 1/2" x 76,1	01.225.01.07
80	3" x 88,9	01.225.01.08
100	4" x 114,3	01.225.01.09

Abmessungen und Gewichte

DN	Anschlussgewinde R ISO 7/1	Rohraußen-Ø [mm]	Gewicht [kg]	Baulänge ~A [mm]	Schlüsselweite bzw. Maß Flanschdeckel ~SW [mm]	Eckenmaß ~e [mm]	Einschubtiefe min. [mm]	Einschubtiefe max. [mm]
15	1/2"	21,3	0,4	100	41	44	30	70
20	3/4"	26,9	0,6	100	50	54	30	70
25	1"	33,7	0,6	100	55	60	35	65
32	1 1/4"	42,4	1,0	115	70	76	40	70
40	1 1/2"	48,3	1,2	115	75	81	40	75
50	2"	60,3	1,7	130	90	97	40	85
65	2 1/2"	76,1	3,2	155	100	150	50	95
80	3"	88,9	4,1	170	120	160	50	105
100	4"	114,3	5,3	160	135	180	50	105

Verschraubung für Stahlrohr

21,3–60,3 mm

76,1–114,3 mm

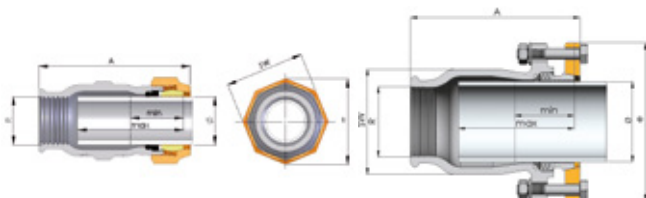

HTB-Temperguss-Klemmverbinder (brandsichere Ausführung)



Typ **OT** beidseitig zum Klemmen

Typ **OFT** beidseitig zum Klemmen

Für Stahlrohr: DIN EN 10255 und DIN EN 10220 Reihe 1

- Medien: Gas
- Temperaturen: Gas: -20 bis +60 °C

Serie 180 21,3–60,3 mm:

- Druckstufen: Gas PN 5
- Prüfungen: Gas: DIN 3387-1, DVGW-Reg.-Nr.: NG-4502AP1417

Serie 225 76,1–114,3 mm:

- Druckstufen: Gas PN 1
- Prüfungen: Gas: DIN 3387-1, DVGW-Nr.: NG-4502AP1474



DN	Rohr außen-Ø [mm]	Artikelnr.
15	21,3 x 21,3 (1/2")	01.180.02.01
20	26,9 x 26,9 (3/4")	01.180.02.02
25	33,7 x 33,7 (1")	01.180.02.03
32	42,4 x 42,4 (1 1/4")	01.180.02.04
40	48,3 x 48,3 (1 1/2")	01.180.02.05
50	60,3 x 60,3 (2")	01.180.02.06
65	76,1 x 76,1 (2 1/2")	01.225.02.07
80	88,9 x 88,9 (3")	01.225.02.08
100	114,3 x 114,3 (4")	01.225.02.09

Abmessungen und Gewichte

DN	Rohr außen-Ø [mm]	Gewicht [kg]	Baulänge -A [mm]	Schlüsselweite bzw. Maß Flanschdeckel -SW [mm]	Eckenmaß -e [mm]	Einschubtiefe min. [mm]	Einschubtiefe max. [mm]
15	21,3	0,5	100	41	44	30	70
20	26,9	0,7	100	50	54	30	70
25	33,7	0,8	100	55	60	35	65
32	42,4	1,4	115	70	76	40	70
40	48,3	1,6	115	75	81	40	75
50	60,3	2,2	130	90	97	40	85
65	76,1	5,2	210	./.	150	50	95
80	88,9	6,0	220	./.	160	50	105
100	114,3	7,6	210	./.	180	50	105

Verschraubung für Stahlrohr

21,3–60,3 mm

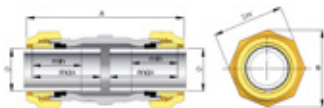

76,1–114,3 mm

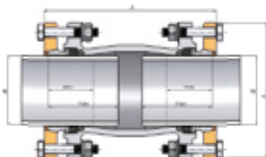

Typ TT Abgang mit Innengewinde, beidseitig zum Klemmen

Typ TFT Abgang mit Innengewinde, beidseitig zum Klemmen

Für Stahlrohr: DIN EN 10255 und DIN EN 10220 Reihe 1

- Medien: Gas
- Temperaturen: Gas: -20 bis +60 °C

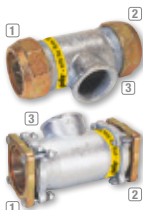

Serie 180 21,3–60,3 mm:

- Druckstufen: Gas PN 5
- Prüfungen: Gas: DIN 3387-1, DVGW-Reg.-Nr.: NG-4502AP1417

Serie 225 76,1–114,3 mm:

- Druckstufen: Gas PN 1
- Prüfungen: Gas: DIN 3387-1, DVGW-Reg.-Nr.: NG-4502AP1474

DN	Rohr außen-Ø [mm] x Gewindeanschluss, ① x ② x ③	Artikelnr.
15	21,3 x 21,3 x 1/2"	01.180.04.01
20	26,9 x 26,9 x 3/4"	01.180.04.02
25	33,7 x 33,7 x 1"	01.180.04.03
32	42,4 x 42,4 x 1 1/4"	01.180.04.04
40	48,3 x 48,3 x 1 1/2"	01.180.04.05
50	60,3 x 60,3 x 2"	01.180.04.06
65	76,1 x 76,1 x 2 1/2"	01.225.04.07
80	88,9 x 88,9 x 3"	01.225.04.08
100	114,3 x 114,3 x 4"	01.225.04.09

Abmessungen und Gewichte

DN	Anschlussgewinde R ISO 7/1	Rohr außen-Ø [mm]	Gewicht [kg]	Baulänge ~A [mm]	Schlüsselweite bzw. Maß Flanschdeckel ~SW [mm]	Eckenmaß ~e [mm]	Einschubtiefe min. [mm]	Einschubtiefe max. [mm]
15	1/2"	21,3	0,5	125	41	44	30	70
20	3/4"	26,9	0,8	138	50	54	30	70
25	1"	33,7	0,9	145	55	60	35	65
32	1 1/4"	42,4	1,4	148	70	76	40	70
40	1 1/2"	48,3	1,7	162	75	81	40	75
50	2"	60,3	2,5	190	90	97	40	85
65	2 1/2"	76,1	6,0	260	./.	150	50	95
80	3"	88,9	7,5	290	./.	160	50	105
100	4"	114,3	9,1	290	./.	180	50	105

Verschraubung für Stahlrohr

21,3–60,3 mm

76,1–114,3 mm

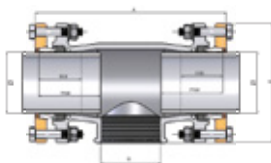
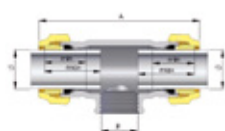

HTB-Temperguss-Klemmverbinder (brandsichere Ausführung)



Typ OLT beidseitig zum Klemmen, lange Ausführung

Für Stahlrohr: DIN EN 10255 und DIN EN 10220 Reihe 1

- Medien: Gas
- Temperaturen: Gas: -20 bis +60 °C

Serie 180 21,3–60,3 mm:

- Druckstufen: Gas PN 5
- Prüfungen: Gas: DIN 3387-1, DVGW-Reg.-Nr.: NG-4502AP1417



DN	Rohr außen-Ø [mm]	Artikelnr.
15	21,3 x 21,3 (1/2")	01.180.03.01
20	26,9 x 26,9 (3/4")	01.180.03.02
25	33,7 x 33,7 (1")	01.180.03.03
32	42,4 x 42,4 (1 1/4")	01.180.03.04
40	48,3 x 48,3 (1 1/2")	01.180.03.05
50	60,3 x 60,3 (2")	01.180.03.06

Abmessungen und Gewichte

DN	Rohr außen-Ø [mm]	Gewicht [kg]	Baulänge ~A [mm]	Schlüsselweite bzw. Maß Flanschdeckel ~SW [mm]	Eckenmaß ~e [mm]	Einschubtiefe min. [mm]	Einschubtiefe max. [mm]
15	21,3	0,7	230	41	44	30	100
20	26,9	1,2	230	50	54	30	100
25	33,7	1,3	230	55	60	35	100
32	42,4	2,0	230	70	76	40	100
40	48,3	2,6	230	75	81	40	100
50	60,3	3,1	230	90	97	40	100

Verschraubung für Stahlrohr

21,3–60,3 mm

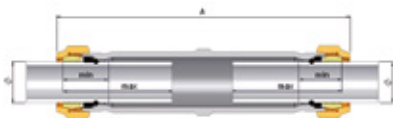

Typ ORT beidseitig zum Klemmen, reduziert

Für Stahlrohr: DIN EN 10255 und DIN EN 10220 Reihe 1

- Medien: Gas
- Temperaturen: Gas: -20 bis +60 °C



Serie 180 33,7–60,3 mm:

- Druckstufen: Gas PN 5
- Prüfungen: Gas: DIN 3387-1, DVGW-Reg.-Nr.: NG-4502AP1417

DN	Rohr außen-Ø [mm]	Artikelnr.
25 x 20	33,7 x 26,9 (1" x 3/4")	01.180.02.0302
32 x 20	42,4 x 26,9 (1 1/4" x 3/4")	01.180.02.0402
32 x 25	42,4 x 33,7 (1 1/4" x 1")	01.180.02.0403
40 x 25	48,3 x 33,7 (1 1/2" x 1")	01.180.02.0503
40 x 32	48,3 x 42,4 (1 1/2" x 1 1/4")	01.180.02.0504
50 x 32	60,3 x 42,4 (2" x 1 1/4")	01.180.02.0604
50 x 40	60,3 x 48,3 (2" x 1 1/2")	01.180.02.0605

Abmessungen und Gewichte

DN	Rohr außen-Ø [mm]	Gewicht [kg]	Baulänge ~A [mm]	Schlüsselweite bzw. Maß Flanschdeckel ~SW [mm]	Eckenmaß ~e [mm]	Einschubtiefe min. 1 [mm]	Einschubtiefe min. 2 [mm]	Einschubtiefe max. [mm]
25 x 20	33,7 x 26,9	0,8	117	55	60	35	30	50
32 x 20	42,4 x 26,9	1,1	130	70	76	40	30	55
32 x 25	42,4 x 33,7	1,1	130	70	76	40	35	55
40 x 25	48,3 x 33,7	1,3	130	75	81	40	35	55
40 x 32	48,3 x 42,4	1,5	130	75	81	40	40	55
50 x 32	60,3 x 42,4	2,1	145	90	97	40	40	65
50 x 40	60,3 x 48,3	2,1	145	90	97	40	40	65

Verschraubung für Stahlrohr

21,3–60,3 mm

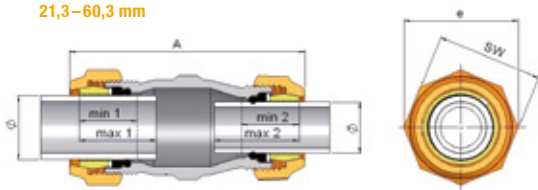

HTB-Temperguss-Klemmverbinder (brandsichere Ausführung)



Typ WOT Winkel, beidseitig zum Klemmen

Für Stahlrohr: DIN EN 10255 und DIN EN 10220 Reihe 1

- Medien: Gas
- Temperaturen: Gas: -20 bis +60 °C

Serie 180 21,3–60,3 mm:

- Druckstufen: Gas PN 5
- Prüfungen: Gas: DIN 3387-1, DVGW-Reg.-Nr.: NG-4502AP1417



DN	Rohr außen-Ø [mm]	Artikelnr.
15	21,3 x 21,3 (1/2")	01.180.08.01
20	26,9 x 26,9 (3/4")	01.180.08.02
25	33,7 x 33,7 (1")	01.180.08.03
32	42,4 x 42,4 (1 1/4")	01.180.08.04
40	48,3 x 48,3 (1 1/2")	01.180.08.05
50	60,3 x 60,3 (2")	01.180.08.06

Abmessungen und Gewichte

DN	Rohr außen-Ø [mm]	Gewicht [kg]	Baulänge ~A [mm]	Schlüsselweite bzw. Maß Flanschdeckel ~SW [mm]	Eckenmaß ~e [mm]	Einschubtiefe min. [mm]	Einschubtiefe max. [mm]
15	21,3	0,5	100	41	44	30	50
20	26,9	0,8	105	50	54	30	50
25	33,7	1,0	115	55	60	35	50
32	42,4	1,6	125	70	76	40	55
40	48,3	1,9	150	75	81	40	75
50	60,3	3,1	170	90	97	40	85

Verschraubung für Stahlrohr

21,3–60,3 mm

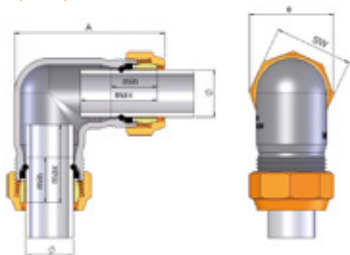

Für Stahlrohr: DIN EN 10255 und DIN EN 10220 Reihe 1

- Medien: Gas
- Temperaturen: Gas: -20 bis +60 °C

Serie 180 33,7–60,3 mm:

- Druckstufen: Gas PN 5
- Prüfungen: Gas: DIN 3387-1, DVGW-Reg.-Nr.: NG-4502AP1417



DN	Rohr außen-Ø [mm]	Artikelnr.
25	1" x 33,7	01.180.09.03
40	1 1/2" x 48,3	01.180.09.05
50	2" x 60,3	01.180.09.06

Abmessungen und Gewichte

DN	Anschlussgewinde R ISO 7/1	Rohr außen-Ø [mm]	Gewicht [kg]	Baulänge ~A [mm]	Schlüsselweite bzw. Maß Flanschdeckel ~SW [mm]	Eckenmaß ~e [mm]	Einschubtiefe min. [mm]	Einschubtiefe max. [mm]
25	1"	33,7	0,6	115	55	60	35	50
40	1 1/2"	48,3	1,3	150	75	81	40	75
50	2"	60,3	2,0	170	90	97	40	85

Verschraubung für Stahlrohr

33,7–60,3 mm

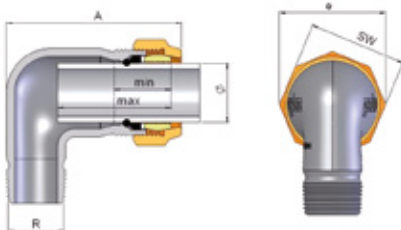

HTB-Temperguss-Klemmverbinder (brandsichere Ausführung)



Typ **EKT + EKFT** Endkappe

Für Stahlrohr: DIN EN 10255 und DIN EN 10220 Reihe 1

- Medien: Gas
- Temperaturen: Gas: -20 bis +60 °C

Serie 180 21,3–60,3 mm:

- Druckstufen: Gas PN 5
- Prüfungen: Gas: DIN 3387-1, DVGW-Reg.-Nr.: NG-4502AP1417

Serie 225 76,1 mm:

- Druckstufen: Gas PN 1
- Prüfungen: Gas: DIN 3387-1, DVGW-Nr.: NG-4502AP1474



DN	Rohr außen-Ø [mm]	Artikelnr.
15	21,3 (1/2")	01.180.07.01
20	26,9 (3/4")	01.180.07.02
25	33,7 (1")	01.180.07.03
32	42,4 (1 1/4")	01.180.07.04
40	48,3 (1 1/2")	01.180.07.05
50	60,3 (2")	01.180.07.06
65	76,1 (2 1/2")	01.225.07.07

Abmessungen und Gewichte

DN	Rohr außen-Ø [mm]	Gewicht [kg]	Baulänge -A [mm]	Schlüsselweite bzw. Maß Flanschdeckel -SW [mm]	Eckenmaß -e [mm]	Einschubtiefe min. [mm]	Einschubtiefe max. [mm]
15	21,3	0,2	51	41	44	30	40
20	26,9	0,4	53	50	54	30	40
25	33,7	0,5	55	55	60	35	40
32	42,4	0,8	61	70	76	40	45
40	48,3	0,9	63	75	81	40	50
50	60,3	1,4	72	90	97	40	55
60	76,1	3,2	118	100	150	50	90

Verschraubung für Stahlrohr

21,3–60,3 mm

76,1 mm

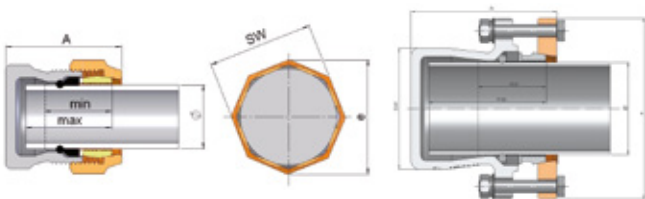

Ersatzteile

Ersatzteile: NBR O-Ring, Graphitring, Vorlegering und Klemmring

- brandsichere Ausführung
- **Achtung: HTB-Klemm- und Dichtelemente dürfen nur in Verschraubungen eingesetzt werden, die deutlich mit der gelben Kennzeichnung „HTB für Gas“ und gelb verzinkten Konusmuttern versehen sind.**

Diese Verschraubungen weisen Sondermaße im Dichtkammerbereich auf. Eine weichdichtende Gebo-Verschraubung kann in keinem Fall zu einer HTB-Verschraubung umgebaut werden, da hierdurch die Gewährleistung erlischt.



O-Ring NBR

Rohraußen-Ø [mm]	Artikelnr.
21,3 (1/2")	91020100
26,9 (3/4")	00062700
33,7 (1")	00062800
42,4 (1 1/4")	00062900
48,3 (1 1/2")	00063000
60,3 (2")	00063100
76,1 (2 1/2")	00063900
88,9 (3")	00064000
114,3 (4")	00064100

Graphitring

Rohraußen-Ø [mm]	Artikelnr.
21,3 (1/2")	91010100
26,9 (3/4")	91010200
33,7 (1")	91010300
42,4 (1 1/4")	91010400
48,3 (1 1/2")	91010500
60,3 (2")	91010600
76,1 (2 1/2")	22560700
88,9 (3")	22560800
114,3 (4")	22560900

Vorlegering

Rohraußen-Ø [mm]	Artikelnr.
21,3 (1/2")	91200100
26,9 (3/4")	91200200
33,7 (1")	91200300
42,4 (1 1/4")	91200400
48,3 (1 1/2")	91200500
60,3 (2")	91200600
76,1 (2 1/2")	91200700
88,9 (3")	91200800
114,3 (4")	91200900

Klemmring

Rohraußen-Ø [mm]	Artikelnr.
21,3 (1/2")	18110100
26,9 (3/4")	18110200
33,7 (1")	18110300
42,4 (1 1/4")	18110400
48,3 (1 1/2")	18110500
60,3 (2")	18110600
76,1 (2 1/2")	91080700
88,9 (3")	91080800
114,3 (4")	00141000

Montageanleitungen

Für Serie 180

Für Stahlrohr: DIN EN 10255 und DIN EN 10220 Reihe 1

■ Abmessungen:

Anschlussgewinde ISO 7/1	1/2"	3/4"	1"	1 1/4"	1 1/2"	2"
Rohr außen-Ø [mm]	21,3	26,9	33,7	42,4	48,3	60,3

- **max. Betriebsdruck/Temperatur:** Gas: 5 bar
- **Temperatur:** -20 °C bis +60 °C. 30 Minuten thermisch höher belastbar bis 650 °C
- **Medium:** alle Gase nach DVGW – Arbeitsblatt G 260
- **Zulassungen:** für Gas geprüft nach DIN 3387-1, DIN DVGW Reg.-Nr.: NG- 4502 AP 1417
- **Einsatzbereich:** Installation für Gasleitungen innerhalb von Gebäuden.

Montagevorgang:

1. Das zu verbindende Rohr Ende senkrecht zur Achse abtrennen. Das Rohr Ende muss gratfrei, unverformt und ohne Gewinde sein. Farbanstriche und Verunreinigungen sind zu entfernen.
2. Konusmutter (1), Klemmring (2), Vorlegering (3) Graphitring (4) und O-Ring (5) wie dargestellt auf das Rohr Ende schieben.
3. O-Ring (5) mindestens 10 mm über das Rohr Ende schieben.
4. Rohr Ende mit den einzelnen Elementen in Dichtkammer (6) des Verschraubungskörpers (7) einschieben, auf einwandfreien Sitz prüfen.
5. Die Konusmutter (1) mit dem Verschraubungskörper (7) fest verschrauben.

Achtung: Um Beschädigungen der Dicht-Elemente zu vermeiden, darf sich bei der Montage weder das Rohr noch der Verschraubungskörper mitdrehen.

Bei Verwendung eines Drehmomentschlüssels dienen folgende Drehmomente als Richtwerte:

1/2" – 1" = 150 Nm

1 1/4" – 2" = 200 Nm

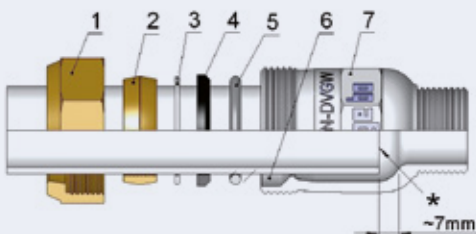

- 1 Konusmutter
- 2 Klemmring
- 3 Vorlegering
- 4 Graphitring
- 5 O-Ring
- 6 Dichtkammer
- 7 Verschraubungskörper

* **Einbaulänge beachten!** Rohre dürfen nicht bis zum Anschlag eingeführt werden bzw. bei Kupplungen nicht aneinander stoßen.

Montageanleitungen

Für Serie 225

Für Stahlrohr: DIN EN 10255 und DIN EN 10220 Reihe 1

■ Abmessungen:

Anschlussgewinde ISO 7/1	2 1/2"	3"	4"
Rohraußen-Ø [mm]	76,1	88,9	114,3

■ max. Betriebsdruck: Gas: 1 bar

■ Temperatur: -20 °C bis +60 °C. 30 Minuten thermisch höher belastbar bis 650 °C

■ Medium: alle Gase nach DVGW – Arbeitsblatt G 260

■ Zulassungen: für Gas geprüft nach DIN 3387-1, DIN DVGW Reg.-Nr.: NG- 4502 AP 1474

■ Einsatzbereich: Installation für Gasleitungen innerhalb von Gebäuden.

Montagevorgang:

1. Das zu verbindende Rohrende senkrecht zur Achse abtrennen. Das Rohrende muss gratfrei, unverformt und ohne Gewinde sein. Farbanstriche und Verunreinigungen sind zu entfernen.
2. Konusmutter (1), Klemmring (2), Vorlegering (3), Graphitring (4) und O-Ring (5) wie dargestellt auf das Rohrende schieben.
3. O-Ring (5) mindestens 10 mm über das Rohrende schieben.
4. Rohrende mit den einzelnen Elementen in Verschraubungskörper (6) einschieben, auf einwandfreien Sitz prüfen.
5. Den Flansch (1) mit dem Verschraubungskörper (6) fest verschrauben.
6. Mittels Überkreuz-Methode Flansch (1) und Verschraubungskörper (6) verschrauben.

Anzugsmoment für Schrauben (Drehmomentenschlüssel) 50 Nm.

Nach 5 Minuten Setzzeit Schrauben nochmals nachziehen.

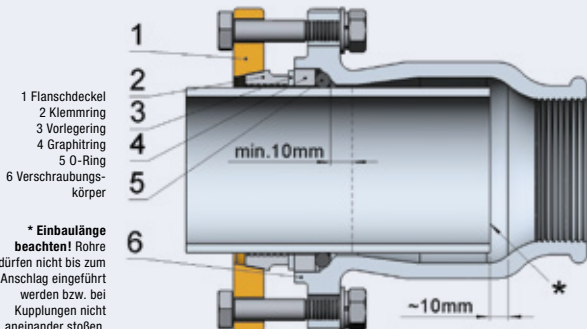

- 1 Flanschdeckel
- 2 Klemmring
- 3 Vorlegering
- 4 Graphitring
- 5 O-Ring
- 6 Verschraubungskörper

* **Einbaulänge beachten!** Rohre dürfen nicht bis zum Anschlag eingeführt werden bzw. bei Kupplungen nicht aneinander stoßen.

Temperguss- Dicht- und Anbohrschellen

Wissenswertes

zu unseren Dicht- und Anbohrschellen aus Temperguss



Verwendete Werkstoffe:

- **Dichtschellenoberteil:** Sphäroguss DIN EN 1563 bzw. Temperguss DIN EN 1562
- **Dichtschellenunterteil:** Sphäroguss DIN EN 1563 bzw. Temperguss DIN EN 1562
- **Inbusschrauben:** Stahl verzinkt, DIN 912, Festigkeit 8.8
- **Dichtmanschette:** EPDM (KTW bis Ende 2016: wegen geplanter Produktmodifizierung wird die Nachzertifizierung gemäß UBA Elastomerleitlinie zeitverzögert erfolgen)
- **Verzinkung:** Galvanische Verzinkung nach DIN 50961
- **Anschlussgewinde:** nach ISO 7/1 bzw. DIN EN 10226-1

Anwendungsbereiche:

- **Dichtschellen aus Temperguss für Stahlrohr:**
Gewinderohre nach DIN EN 10255 sowie DIN EN 10220 Reihe 1

Typische Anwendungsbereiche:

Abdichten von Löchern, verursacht durch mechanische Beschädigungen in Wasserleitungen

Abdichten von Korrosionslöchern in Wasserleitungen

Abdichten von ölfreien Druckluftleitungen

Abdichten von Rissen nach Frostschäden in Wasserleitungen

Im Kaltwasserbereich ist eine Montage unter Putz möglich (Druckprüfung erforderlich!)

- **Anbohrschellen aus Temperguss für Stahlrohr:**
Gewinderohre nach DIN EN 10255 sowie DIN EN 10220 Reihe 1

Typische Anwendungsbereiche:

Anbohrung von Wasserleitungen zur Herstellung eines nachträglichen Abzweigs

Anbohrung von Heizungsleitungen zur Herstellung eines nachträglichen Abzweigs

Besonderheiten:

Für den Anbohrvorgang empfehlen wir die Verwendung von Lochsägen, um Beschädigungen an den Gewindegängen zu vermeiden.

Typ DS zum Abdichten von Löchern, Rissen, porösen Stellen

Für Stahlrohr: DIN EN 10255 und DIN EN 10220 Reihe 1

■ **Medien:** Wasser

■ **Temperaturen:** Wasser bis 25 °C; Heizungswasser: bis 90 °C

17,2–114,3 mm:

■ **Druckstufen:** Wasser max. PN 16



DN	Rohr außen-Ø [mm]	Artikelnr.
10	17,2 (3/8")	01.260.28.00
15	21,3 (1/2")	01.252.28.01
20	26,9 (3/4")	01.252.28.02
25	33,7 (1")	01.252.28.03
32	42,4 (1 1/4")	01.252.28.04
40	48,3 (1 1/2")	01.252.28.05
50	60,3 (2")	01.252.28.06
65	76,1 (2 1/2")	01.252.28.07
80	88,9 (3")	01.252.28.08
100	114,3 (4")	01.252.28.09

Abmessungen und Gewichte

DN	Rohr außen-Ø [mm]	Gewicht [kg]	Baulänge ~A [mm]	Baulänge ~B [mm]	Baulänge ~C [mm]
10	17,2	0,3	70	28	53
15	21,3	1,1	134	45	84
20	26,9	1,1	134	50	88
25	33,7	1,3	134	57	98
32	42,4	1,5	134	70	105
40	48,3	1,6	134	75	112
50	60,3	1,8	134	90	122
65	76,1	2,2	134	105	139
80	88,9	3,0	134	115	155
100	114,3	3,0	134	140	194

Dichtschelle für Stahlrohr

17,2–114,3 mm

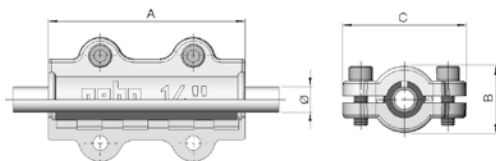

Typ ANB Abgang mit Innengewinde

Für Stahlrohr: DIN EN 10255 und DIN EN 10220 Reihe 1

- Medien: Wasser
- Temperaturen: Wasser bis 25 °C; Heizungswasser: bis 90 °C

17,2–114,3 mm:

- Druckstufen: Wasser max. PN 16



DN	Rohr außen-Ø [mm] x Gewindegewinde	Artikelnr.
10	17,2 x 3/8"	01.261.28.0000
15	21,3 x 1/2"	01.261.28.0101
20	26,9 x 1/2"	01.261.28.0201
25	33,7 x 1/2"	01.261.28.0301
25	33,7 x 3/4"	01.261.28.0302
32	42,4 x 3/4"	01.261.28.0402
40	48,3 x 3/4"	01.261.28.0502
50	60,3 x 1"	01.261.28.0603
65	76,1 x 1"	01.261.28.0703
65	76,1 x 1 1/4"	01.261.28.0704
65	76,1 x 1 1/2"	01.261.28.0705
80	88,9 x 1"	01.261.28.0803
80	88,9 x 1 1/4"	01.261.28.0804
80	88,9 x 1 1/2"	01.261.28.0805
80	88,9 x 2"	01.261.28.0806
100	114,3 x 1"	01.261.28.0903
100	114,3 x 1 1/4"	01.261.28.0904
100	114,3 x 1 1/2"	01.261.28.0905
100	114,3 x 2"	01.261.28.0906

Abmessungen und Gewichte

DN	Abgang Innengewinde Rp ISO 7/1	Rohr außen-Ø [mm]	Gewicht [kg]	Baulänge -A [mm]	Baulänge -B [mm]	Baulänge -C [mm]	Baulänge -D [mm]	Baulänge -E [mm]
10	3/8"	17,2	0,2	70	28	53	36	22
15	1/2"	21,3	0,3	70	33	60	50	31
20	1/2"	26,9	0,4	70	40	70	55	32
25	1/2"	33,7	0,5	70	46	74	61	37
	3/4"		0,5	70	46	74	61	37
32	3/4"	42,4	0,6	80	57	86	75	45
40	3/4"	48,3	1,0	100	66	94	85	48
50	1"	60,3	1,2	100	80	109	100	60
65	1"	76,1	2,0	100	100	140	115	65
	1 1/4"		2,0	100	100	140	115	65
	1 1/2"		2,0	100	100	140	115	65
80	1"	88,9	2,4	100	115	150	131	75
	1 1/4"		2,4	100	115	150	131	75
	1 1/2"		2,4	100	115	150	131	75
	2"		3,2	135	115	150	136	75
100	1"	114,3	2,9	100	140	187	160	90
	1 1/4"		3,3	100	140	187	160	90
	1 1/2"		3,3	100	140	187	160	90
	2"		4,4	135	140	187	165	90

Anbohrschelle für Stahlrohr

17,2–114,3 mm

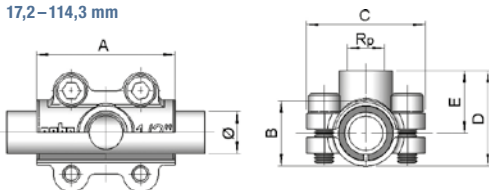

Montageanleitungen

Dichtschellen

Für Stahlrohr: DIN EN 10255 sowie DIN EN 10220 Reihe 1, oder Leitungen mit entsprechenden Außendurchmessern

■ **Abmessungen:**

Rohr außen-Ø [mm]	17,2 (3/8")	21,3 (1/2")	26,9 (3/4")	33,7 (1")	42,4 (1 1/4")
Rohr außen-Ø [mm]	48,3 (1 1/2")	60,3 (2")	76,1 (2 1/2")	88,9 (3")	114,3 (4")

■ **max. Betriebsdruck/Temperatur:** Wasser: 16 bar / 60 °C, 6 bar / 90 °C; Druckluft: 16 bar / 70 °C

■ **Medium:** Wasser: bis 25 °C; Heizungswasser: bis 90 °C, ölfreie Druckluft

■ **Einsatzbereich:** Die Dichtschellen eignen sich zum Abdichten von Löchern und Rissen verursacht z. B. durch Korrosionsschäden oder mechanische Beschädigungen.

Montagevorgang:

1. Rohr (5) um die beschädigte Stelle reinigen.
2. Dichtmanschette (2) um das Rohr (5) legen.
3. Schlitz der Dichtmanschette (2) auf die gegenüberliegende Seite der Schadenstelle so groß wie möglich mit der Manschette (2) abdecken.
4. Unterteil (3) auf die Manschette (2) fügen.
5. Oberteil (1) auf die Manschette (2) fügen.
6. Inbusschrauben (4) einschrauben.
7. Inbusschrauben (4) mit Inbusschlüssel „über Kreuz“ anziehen.

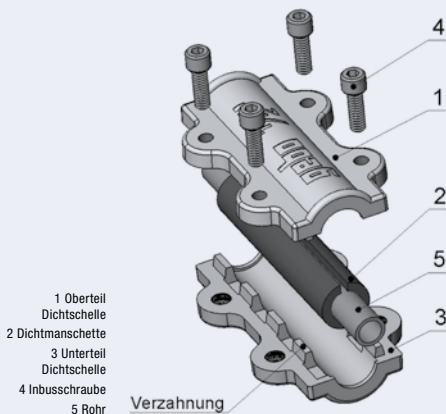

- 1 Oberteil Dichtschelle
- 2 Dichtmanschette
- 3 Unterteil Dichtschelle
- 4 Inbusschraube
- 5 Rohr

Verzahnung

Montageanleitungen

Für Stahlrohr: DIN EN 10255 sowie DIN EN 10220 Reihe 1

■ **Abmessungen:**

Rohr außen-Ø [mm]	17,2	21,3	26,9	33,7	42,4
	(3/8")	(1/2")	(3/4")	(1")	(1 1/4")
Gewinde ISO 7/1	3/8"	1/2"	1/2"	1/2"	3/4"
				3/4"	
Rohr außen-Ø [mm]	48,3	60,3	76,1	88,9	114,3
	(1 1/2")	(2")	(2 1/2")	(3")	(4")
Gewinde ISO 7/1	3/4"	1"	1"	1"	1"
			1 1/4"	1 1/4"	1 1/4"
			1 1/2"	1 1/2"	1 1/2"
			2"	2"	

■ **Abgang:** Innengewinde Rp ISO 7/1

■ **max. Betriebsdruck / Temperatur:** Wasser: 16 bar / 60 °C, 6 bar / 90 °C; Druckluft: 10 bar / 70 °C

■ **Medium:** Wasser: bis 25 °C; Heizungswasser: bis 90 °C, ölfreie Druckluft

■ **Einsatzbereich:** Die Anbohrschellen eignen sich zur nachträglichen Herstellung eines Abzweigs.

Montagevorgang:

1. Rohr (5) an der gewünschten Anbohrstelle reinigen.
2. Dichtmanschette (2) um das Rohr (5) legen.
3. Dichtmanschette (2) so drehen, dass das vorgefertigte Loch in der Dichtmanschette an der Anbohrstelle platziert ist.
4. Oberteil (1) so auf die Manschette (2) fügen, dass sich der Abgang mit dem Loch in der Manschette (2) deckt.
5. Unterteil (3) um die Manschette (2) legen.
6. Inbusschrauben (4) einschrauben.
7. Inbusschrauben (4) mit Inbusschlüssel „über Kreuz“ anziehen.
8. Anbohrung mit geeignetem Werkzeug vornehmen.

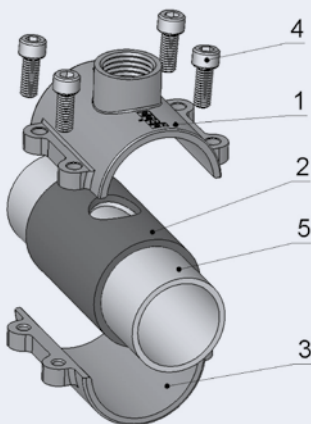

- 1 Oberteil Anbohrschelle mit Innengewinde-Abgang
- 2 Dichtmanschette mit Loch
- 3 Unterteil Dichtschelle
- 4 Inbusschraube
- 5 Rohr

Gummi-Dichtmanschette

- für die Temperguss-Dichtschelle

Rohraußen-Ø [mm]	Artikelnr.
21,3 (1/2")	25060100
26,9 (3/4")	25060200
33,7 (1")	25060300
42,4 (1 1/4")	25060400
48,3 (1 1/2")	25060500
60,3 (2")	25060600
76,1 (2 1/2")	25060700
88,9 (3")	25060800
114,3 (4")	25060900

Stützhülsen für Kunststoffrohr aus den Werkstoffen PE 80, PE 100 und PE-Xa



- Stützhülsen aus Messing
- Rohrreihe S5, SDR 11
- trinkwassergeeignet

Rohraußen-Ø x Wandstärke [mm]	Länge [mm]	Artikelnr.
20 x 1,9	60	03.354.75.2019
25 x 2,3	65	03.354.75.2523
32 x 2,9	70	03.354.75.3230
40 x 3,7	75	03.354.75.4037
50 x 4,6	80	03.354.75.5046
63 x 5,8	90	03.354.75.6358

24h-Koffer

- Zahlreiche Lösungen für fast alle Problemfälle.
- Direkthilfe für Ihren Kunden.
- Nach- bzw. umrüstbar auf individuellen Bedarf.



Artikelnr.	Bezeichnung	Inhalt
230421	24 h-Koffer	

Kofferinhalt:

01.252.28.02	Temperguss Dichtschelle, DS, 3/4"	1
01.252.28.03	Temperguss Dichtschelle, DS, 1"	1
01.252.28.04	Temperguss Dichtschelle, DS, 1 1/4"	1
01.150.00.02	Typ A, 3/4" für Stahlrohr	1
01.150.00.03	Typ A, 1" für Stahlrohr	1
01.150.01.01	Typ I, 1/2" für Stahlrohr	1
01.150.01.02	Typ I, 3/4" für Stahlrohr	1
01.150.01.03	Typ I, 1" für Stahlrohr	1
02.150.00.04445	Typ A, 1 1/4" x 44,5 für Siederohr	1
51.01.033037.06	Unifix Mini, 33–37 mm, Baulänge 60 mm	1
51.01.042045.06	Unifix Mini, 42–45 mm, Baulänge 60 mm	1
51.01.048051.06	Unifix Mini, 48–51 mm, Baulänge 60 mm	1
04.620.60.12	Messingdichtschelle MD 12	1
04.620.60.15	Messingdichtschelle MD 15	1
04.620.60.18	Messingdichtschelle MD 18	1
04.620.60.22	Messingdichtschelle MD 22	1
04.620.60.28	Messingdichtschelle MD 28	1
V00036600	EPDM Gummiformring 1/2"	1
V00036700	EPDM Gummiformring 3/4"	1
V00036800	EPDM Gummiformring 1"	1
02.163.48.20	Umbausatz 20 mm	1
02.163.48.25	Umbausatz 25 mm	1
02.163.48.318	Umbausatz 31,8 mm	1

**24 Produkte
für 24h!!!**



Der Waterstopper mit 17 wasserdichten Argumenten gegen Löcher, Risse und poröse Stellen; von 10 mm Kupferrohr bis 118 mm Abwasserrohr ...

Artikelnr.	Bezeichnung	Inhalt
29620011	Waterstopper-Koffer	

Kofferinhalt:

51.01.021025.06	Unifix Mini, 21–25 mm, Baulänge 60 mm	1
51.01.026030.06	Unifix Mini, 26–30 mm, Baulänge 60 mm	1
51.01.033037.06	Unifix Mini, 33–37 mm, Baulänge 60 mm	1
51.01.042045.06	Unifix Mini, 42–45 mm, Baulänge 60 mm	1
51.01.048051.06	Unifix Mini, 48–51 mm, Baulänge 60 mm	1
51.01.060064.06	Unifix Mini, 60–64 mm, Baulänge 60 mm	1
51.01.069073.06	Unifix Mini, 69–73 mm, Baulänge 60 mm	1
51.01.074080.06	Unifix Mini, 74–80 mm, Baulänge 60 mm	1
51.01.087093.06	Unifix Mini, 87–93 mm, Baulänge 60 mm	1
51.02.108118.100	Unifix Middle, 108–118 mm, Baulänge 100 mm	1
04.620.60.10	Messingdichtschelle MD 10	1
04.620.60.12	Messingdichtschelle MD 12	1
04.620.60.14	Messingdichtschelle MD 14	1
04.620.60.15	Messingdichtschelle MD 15	1
04.620.60.16	Messingdichtschelle MD 16	1
04.620.60.18	Messingdichtschelle MD 18	1
04.620.60.22	Messingdichtschelle MD 22	1