

gebo
FITS BETTER!



katalog2021



Sehr geehrter Kunde,

Die Marke **GEBO** steht für Qualität, Zuverlässigkeit sowie Effizienz und einen professionellen Service. Unser Ziel ist es, Produkte zu entwickeln, die unseren Anwendern täglich die Arbeit erleichtern und Sie bei allen Herausforderungen unterstützen.

Dank unseres Engagements bieten wir Ihnen effiziente und qualitativ hochwertige Produkte, welche jeder Prüfung standhalten.

Grund für die hohe Qualität unserer Produkte ist die regelmäßige Qualitätsprüfung sowie der unermüdliche Einsatz eines jeden Mitarbeiters. Ausgehend von dieser Prämisse und mit der Überzeugung, uns weiter zu verbessern, haben wir beschlossen, das Image unserer Marke zu erneuern. Das neue **GEBO**-Logo ist ein Synonym für kontinuierlichen Einsatz, Weiterentwicklung und Verbesserung.

Die hohe Qualität unserer Produkte und Leistungen haben unser neues Motto geprägt:
„**GEBO** - FITS BETTER!“

Warum passt GEBO besser? Seit über 80 Jahren haben wir nie aufgehört, Materialien und Systeme zu erforschen und die Erkenntnisse daraus in unsere Produkte einfließen zu lassen. Aus diesen Gründen können wir mit Stolz sagen, dass **GEBO** besser passt!

Das Logo wird durch drei Schlüsselwörter verstärkt, welche unsere Grundanforderungen klar beschreiben: „better. easier. faster“ - „besser. einfacher. schneller“ - Eigenschaften, die unsere Produkte sowie unseren Service vollständig widerspiegeln.

Wir erweitern unser Angebot stetig, indem wir unsere Produkte permanent weiterentwickeln, sodass der Anwender seine Arbeit mit Hilfe unserer Problemlöser besser, einfacher und schneller ausführen kann. Unser Ziel ist es in allen Unternehmensbereichen stets so effizient wie möglich zu sein. Um Ihren Anforderungen gerecht zu werden, arbeiten wir permanent an unseren Strukturen, Prozessen sowie der Kommunikation. Gemeinsam mit Ihnen wollen wir täglich wachsen, um die steigenden Anforderungen des Marktes zu erfüllen.

Heute möchten wir Ihnen für Ihr Vertrauen und Ihre Loyalität danken, die Sie uns all die Jahre entgegengebracht haben. Es ist eine große Freude, immer wieder neue Ideen zu entwickeln, um Ihnen die beste Produktauswahl bieten zu können.

Dieser Katalog stellt das komplette Sortiment der **GEBO**-Markenwelt dar, unterteilt in einzelne Artikelgruppen, die auf die spezifischen Bedürfnisse des Installateurs zugeschnitten sind. Der Katalog enthält neben den Produktinformationen und Abbildungen, technische Zeichnungen, Installationsanweisungen und -beispiele sowie Zertifizierungen und nützliche Informationen.

Auch unseren Katalog haben wir im Zuge der Erneuerung weiter optimiert, das neue Register und Format soll Ihnen dabei helfen, das gesuchte Produkt noch schneller zu finden.

GEBO- Fit 's better!

Ihr **GEBO** Team

Besuchen Sie unsere Website www.gebo.de

WARUM SIE SICH FÜR PRODUKTE VON **GEBO** ENTSCHEIDEN SOLLTEN!



GEBO steht für Qualität!

Die Qualitätskontrolle wird in jeder einzelnen Produktionsphase durchgeführt, angefangen vom Einkauf der Rohstoffe über den gesamten Produktionszyklus bis hin zum Endprodukt.

GEBO bedeutet schnelle Lieferung!

Aufträge für Sie werden in kürzester Zeit bearbeitet. Dank unserer Expresskuriere können wir eine prompte Lieferung garantieren.



Bei GEBO dreht sich alles um Beratung und technische Unterstützung!

Wir beraten und helfen Ihnen bei der Auswahl des besten Sortiments, damit die Produkte Ihren Bedürfnisse entsprechen. Unsere Verkaufsabteilung steht Ihnen jederzeit zur Verfügung.

GEBO ist ein Synonym für Garantie!

Wir garantieren, dass unsere Produkte aus den hochwertigsten Materialien hergestellt werden. Darüber hinaus sind nahezu alle GEBO-Produkte geprüft, um ein Höchstmaß an Sicherheit zu gewährleisten.



gebo
FITS BETTER!



GEBO ist ein Synonym für zertifizierte Produkte!

GEBO-Produkte werden regelmäßig im Detail geprüft – sowohl intern als auch durch akkreditierte externe Prüflabore.

Wir sind zertifiziert!

Wir und unsere Produkte sind zertifiziert! DIN EN ISO 9001:2015 DVGW, VdS, DIBT und weitere nationale Produktzertifikate.



1	gebooriginal	S. 5
	<ul style="list-style-type: none"> • Temperguss-Klemmverbinder für Stahl-, Siede- und PE-Rohr • Dicht- und Anbohrschellen für Stahlrohr 	
2	gebomessing	S. 89
	<ul style="list-style-type: none"> • Messing-Klemmverbinder für Kupfer- und Stahlrohr • Dicht- und Anbohrschellen für Kupferrohr 	
3	multigebo	S. 103
	<ul style="list-style-type: none"> • Messing-Klemmverbinder mit Längenausgleich oder Anschlussgewinde für unterschiedliche Mehrschichtverbundrohre 	
4	gebounifix	S. 109
	<ul style="list-style-type: none"> • Edelstahl dichtbänder zum Abdichten von Löchern, Rissen und porösen Stellen an unterschiedlichen Rohrarten 	
5	geboplast	S. 153
	<ul style="list-style-type: none"> • Kunststoff-Klemmverbinder von 16–110 mm in unterschiedlichen Ausführungen 	
6	gebofittings	S. 177
	<ul style="list-style-type: none"> • Temperguss-Fittings in schwarz und verzinkt. Design Symbol A, DVGW zertifiziert 	
7	gebonipple	S. 199
	<ul style="list-style-type: none"> • Rohrdoppelnippel von 1/8" bis 4" in den Längen 30 mm–2000 mm 	
8	gebog316	S. 207
	<ul style="list-style-type: none"> • Edelstahl-Gewindefittings, -Kugelhähne, -Rohrdoppelnippel 	
9	geboliquid	S. 233
	<ul style="list-style-type: none"> • Flüssigdichtmittel zur Innenabdichtung der wasserführenden Teile von Heizungsanlagen • Reinigungs- und Pflegemittel für Heizungsanlagen 	

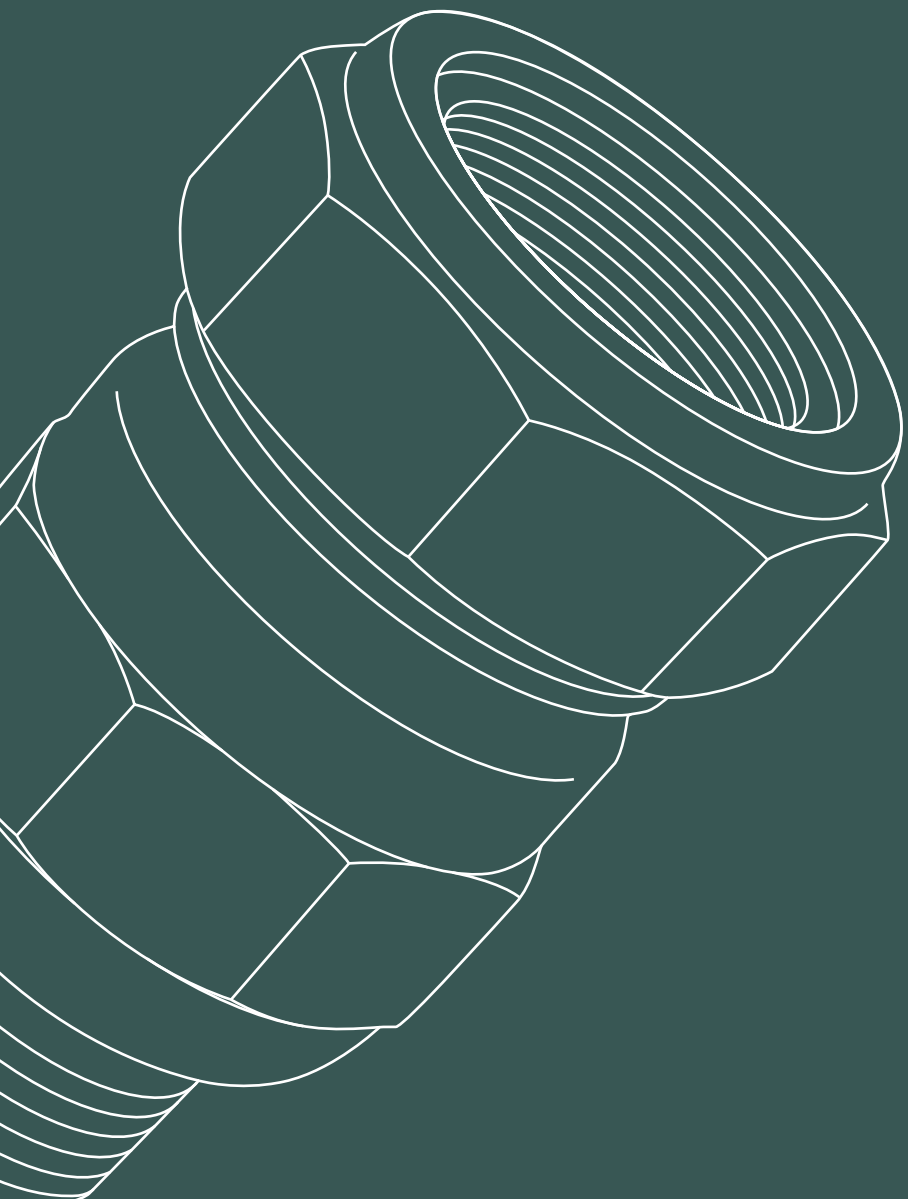



gebooriginal

DAS KOMPLETTE PRODUKTPROGRAMM



SERIE FÜR TRINKWASSER FÜR STAHL- ODER PE-ROHRE S. 7

Baureihen und mehr speziell für Trinkwasser



TEMPERGUSS-KLEMMVERBINDER FÜR STAHLROHR, SIEDE- UND PE-ROHRE S. 20

Unsere bekannte Verschraubung ist für Stahlrohre von 17,2 mm – 114,3 mm erhältlich, und das für die Medien Wasser, Gas (außerhalb von Gebäuden), Druckluft, Heizöl.

Unsere Problemlösung, wenn aus sicherheitstechnischen Gründen nicht geschweißt werden kann: Für 20 mm – 108 mm Siederohr bieten wir unterschiedliche Verschraubungs-Ausführungen an.

Die GEBÖ-Verschraubung ist nicht nur als Rohrverbindung für PE-Rohre, sondern auch als Stahl-PE-Übergang erhältlich. Von 21,3 mm bzw. 20 mm bis 114,3 mm bzw. 110 mm ist alles im Sortiment. A



HTB FÜR GAS S. 64

Die hochtemperaturbeständige Verschraubung für die Gas-Hausinstallation ist für Stahlrohre von 21,3 mm – 114,3 mm erhältlich. Genaue Informationen zum Sinn und Zweck der HTB, zu den erhältlichen



TEMPERGUSS DICHT- UND ANBOHRSCHELLEN ab S. 81

Dichtschellen, der Klassiker zum Abdichten von Löchern, Rissen und porösen Stellen in wasserführenden Stahlrohrleitungen 17,2 mm – 114,3 mm.

Die Anbohrschellen aus Temperguss eignen sich bestens, um nachträgliche Abzweige in wasserführenden Stahlrohrleitungen zu installieren.



ERSATZTEILE S. 57 - 59;
77/78;
87

Ersatzteile oder Umbau-Sets finden Sie direkt im Anschluss an den jeweiligen Produktbereich: Ersatzteile bzw. Umbausätze für unsere Temperguss-Klemmverbinder für Stahl-, Siede- und PE-Rohr finden Sie ab Seite 57. Ersatzteile für unsere HTB-Serie auf Seite 77/78 und Ersatzdichtungen für unsere Dichtschelle auf der Seite 87.

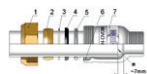

MONTAGEANLEITUNGEN S. 60 - 63;
79/80;
85/86

TRINKWASSER-DICHTUNGEN



Zum Umrüsten der Serien 150 + 220 (Temperguss-Klemmverbinder für Stahlrohr nach DIN EN 10255) auf Trinkwasseranwendung

GUMMIFORMRING AUS EPDM - DVGW ZERTIFIZIERT

EINZEL
ERHÄLTlich!

FÜR SERIE 150 + 220



ROHRAUSSEN-Ø [MM]	ARTIKEL-NR.
17,2 [3/8"]	V00365600
21,3 [1/2"]	V00036600
26,9 [3/4"]	V00036700
33,7 [1"]	V00036800
42,4 [1 1/4"]	V00036900
48,3 [1 1/2"]	V00037000
60,3 [2"]	V00037100
76,1 [2 1/2"]	V00365700
88,9 [3"]	V00365800
114,3 [4"]	V00365900

Zum Umrüsten der Serien 153/155 + 220 PE (Temperguss-Klemmverbinder für PE-Rohr) auf Trinkwasseranwendung:

PE 80, PE 100, PE-Xa-Rohr (jeweils SDR 11) nach DVGW – Arbeitsblatt GW 335 A2/A3 sowie DIN8074/75, DIN EN 12201-2 und DIN16893

GUMMIFORMRING AUS EPDM - DVGW ZERTIFIZIERT

EINZEL
ERHÄLTlich!

FÜR SERIE 153-155 + 220 PE



ROHRAUSSEN-Ø [MM]	ARTIKEL-NR.
32	V00366300
40	V00366400
50	V00366500
63	V00366600
75	V00371100
90	V00371200

BEI DER UMRÜSTUNG DER VERSCHRAUBUNG IST SORGFALT GEBOTEN! BITTE BEACHTEN SIE DIE NACHFOLGENDEN SCHRITTE AM BEISPIEL DER BAUREIHE 150:



Bild 1: Verschraubung der Baureihe 150 nehmen und Sicherungsfaden durchtrennen.



Bild 2: Konusmutter abschrauben, Klemmring und Vorlegering anheben und den Dichtring aus NBR herausnehmen und beiseite legen.

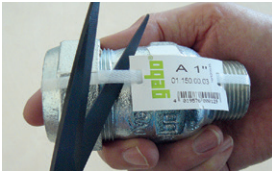

Bild 3: Den neuen EPDM Dichtring aus der Verpackung nehmen und in die Dichtkammer einlegen.

Achtung! Dichtung keinesfalls mit Fett in Verbindung bringen! Sitz der Dichtung prüfen (**Schrift muss sichtbar sein!**).

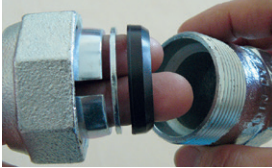

Bild 4: Vorlegering auflegen, Klemmring auflegen, Konusmutter aufschrauben

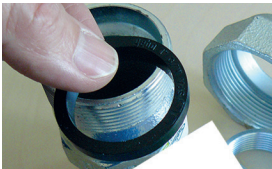
Fertig ist die neue Trinkwasserverschraubung!

(Baureihe 150+ EPDM = Baureihe 151 für Trinkwasser!)



Bild 5: Zum Schluss unbedingt den kleinen blauen Aufkleber mit der Aufschrift „nur für Trinkwasser (bis 25°C)“ auf die Verschraubung kleben. So können Sie noch nach Jahren beweisen, dass Sie rechtzeitig das richtige Material verbaut haben.



NOCH NICHT GANZ SICHER?

Dann schauen Sie sich einfach noch unser Infovideo dazu an!

... als „Full-Service“ bieten wir auf den Folgeseiten auch die fertig montierten Produkte an!



TYP A + AF	MIT AUSSENGEWINDE
FÜR STAHLROHR	DIN EN 10255

SERIE 151

DRUCKSTUFEN: bis 3/4" max. PN 10; ab 1" max. PN 16
TEMPERATUREN: bis 25 °C



mit EPDM-Dichtung

SERIE 222

DRUCKSTUFEN: max. PN 16
TEMPERATUREN: bis 25 °C



mit EPDM-Dichtung

DN	GEWINDEANSCHLUSS X ROHRAUSSEN-Ø [MM]	ARTIKELNR.
10	3/8" x 17,2	01.151.00.00
15	1/2" x 21,3	01.151.00.01
20	3/4" x 26,9	01.151.00.02
25	1" x 33,7	01.151.00.03
32	1 1/4" x 42,4	01.151.00.04
40	1 1/2" x 48,3	01.151.00.05
50	2" x 60,3	01.151.00.06
65	2 1/2" x 76,1	01.222.00.07
80	3" x 88,9	01.222.00.08
100	4" x 114,3	01.222.00.09



ZERTIFIZIERUNGEN MIT EPDM-DICHTUNG

SERIE 151	Trinkwasser: DVGW W 534, DVGW-Reg.-Nr.: DW-8511AU2216
SERIE 222	Trinkwasser: DVGW W 534, DVGW-Reg.-Nr.: DW-8511AU2217
SERIE 156	Trinkwasser: DIN8076/DVGW GW 335-B4, DVGW-Reg.-Nr.: DW-7511CP0561

TYP A + AF	MIT AUSSENGEWINDE
FÜR PE-ROHR	PE 80, PE 100, PE-Xa-Rohr (jeweils SDR 11) nach DVGW – Arbeitsblatt GW 335 A2/A3 sowie DIN 8074/75, DIN EN 12201-2 und DIN 16893

SERIE 156

DRUCKSTUFEN: PE 80 und PE-Xa max. PN 12,5, PE 100 max. PN 16
TEMPERATUREN: bis 25 °C



mit EPDM-Dichtung

SERIE 223

DRUCKSTUFEN: max. PN 10
TEMPERATUREN: bis 25 °C





mit EPDM-Dichtung

DN	GEWINDEANSCHLUSS X ROHRAUSSEN-Ø [MM]	ARTIKEL-NR.
25	1" x 32	03.156.00.0332
32	1 1/4" x 40	03.156.00.0440
40	1 1/2" x 50	03.156.00.0550
50	2" x 63	03.156.00.0663
65	2 1/2" x 75	03.223.00.0775
80	3" x 90	03.223.00.0890

Der Einsatz von Stützhülsen ist notwendig. Nicht im Lieferumfang enthalten, bitte separat bestellen (Seite 59).



Abmessungen und Gewichte siehe Seite 24-56 (analog gebooriginal Klemmverbinder Serie 150, 153/155 + 220)

TYP I + IF	MIT INNENGEWINDE	
FÜR STAHLROHR	DIN EN 10255	
	SERIE 151	
mit EPDM-Dichtung	DRUCKSTUFEN: bis 3/4" max. PN 10; ab 1" max. PN 16 TEMPERATUREN: bis 25 °C	
	SERIE 222	
mit EPDM-Dichtung	DRUCKSTUFEN: max. PN 16 TEMPERATUREN: bis 25 °C	
DN	GEWINDEANSCHLUSS X ROHRAUSSEN-Ø [MM]	ARTIKELNR.
10	3/8" x 17,2	01.151.01.00
15	1/2" x 21,3	01.151.01.01
20	3/4" x 26,9	01.151.01.02
25	1" x 33,7	01.151.01.03
32	1 1/4" x 42,4	01.151.01.04
40	1 1/2" x 48,3	01.151.01.05
50	2" x 60,3	01.151.01.06
65	2 1/2" x 76,1	01.222.01.07
80	3" x 88,9	01.222.01.08
100	4" x 114,3	01.222.01.09



ZERTIFIZIERUNGEN MIT EPDM-DICHTUNG

SERIE 151	Trinkwasser: DVGW W 534, DVGW-Reg.-Nr.: DW-8511AU2216
SERIE 222	Trinkwasser: DVGW W 534, DVGW-Reg.-Nr.: DW-8511AU2217
SERIE 156	Trinkwasser: DIN8076/DVGW GW 335-B4, DVGW-Reg.-Nr.: DW-7511CP0561

TYP I + IF	MIT INNENGEWINDE	
FÜR PE-ROHR	PE 80, PE 100, PE-Xa-Rohr [jeweils SDR 11] nach DVGW – Arbeitsblatt GW 335 A2/A3 sowie DIN 8074/75, DIN EN 12201-2 und DIN 16893	
	SERIE 156	
mit EPDM-Dichtung	DRUCKSTUFEN: PE 80 und PE-Xa max. PN 12,5, PE 100 max. PN 16 TEMPERATUREN: bis 25 °C	
	SERIE 223	
mit EPDM-Dichtung	DRUCKSTUFEN: max. PN 10 TEMPERATUREN: bis 25 °C	
DN	GEWINDEANSCHLUSS X ROHRAUSSEN-Ø [MM]	ARTIKEL-NR.
25	1" x 32	03.156.01.0332
32	1 1/4" x 40	03.156.01.0440
40	1 1/2" x 50	03.156.01.0550
50	2" x 63	03.156.01.0663
65	2 1/2" x 75	03.223.01.0775
80	3" x 90	03.223.01.0890

Der Einsatz von Stützhülsen ist notwendig. Nicht im Lieferumfang enthalten, bitte separat bestellen (Seite 59).
Abmessungen und Gewichte siehe Seite 24-56 (analog gebooriginal Klemmverbinder Serie 150, 153/155 + 220)



TYP O + OF **BEIDSEITIG ZUM KLEMMEN**

FÜR STAHLROHR DIN EN 10255

SERIE 151

DRUCKSTUFEN: bis 3/4" max. PN 10; ab 1" max. PN 16

TEMPERATUREN: bis 25 °C

SERIE 222

DRUCKSTUFEN: max. PN 16

TEMPERATUREN: bis 25 °C

DN	ROHRAUSSEN-Ø [MM]	ARTIKELNR.
10	17,2 x 17,2 (3/8")	01.151.02.00
15	21,3 x 21,3 (1/2")	01.151.02.01
20	26,9 x 26,9 (3/4")	01.151.02.02
25	33,7 x 33,7 (1")	01.151.02.03
32	42,4 x 42,4 (1 1/4")	01.151.02.04
40	48,3 x 48,3 (1 1/2")	01.151.02.05
50	60,3 x 60,3 (2")	01.151.02.06
65	76,1 x 76,1 (2 1/2")	01.222.02.07
80	88,9 x 88,9 (3")	01.222.02.08
100	114,3 x 114,3 (4")	01.222.02.09



mit EPDM-Dichtung



mit EPDM-Dichtung



ZERTIFIZIERUNGEN MIT EPDM-DICHTUNG

SERIE 151 Trinkwasser: DVGW W 534, DVGW-Reg.-Nr.: DW-8511AU2216

SERIE 222 Trinkwasser: DVGW W 534, DVGW-Reg.-Nr.: DW-8511AU2217

SERIE 156 Trinkwasser: DIN8076/DVGW GW 335-B4, DVGW-Reg.-Nr.: DW-7511CP0561

TYP O + OF **BEIDSEITIG ZUM KLEMMEN**

FÜR PE-ROHR PE 80, PE 100, PE-Xa-Rohr (jeweils SDR 11) nach DVGW – Arbeitsblatt GW 335 A2/A3 sowie DIN 8074/75, DIN EN 12201-2 und DIN 16893

SERIE 156

DRUCKSTUFEN: PE 80 und PE-Xa max. PN 12,5, PE 100 max. PN 16

TEMPERATUREN: bis 25 °C

SERIE 223

DRUCKSTUFEN: max. PN 10

TEMPERATUREN: bis 25 °C

DN	ROHRAUSSEN-Ø [MM]	ARTIKEL-NR.
Stahl/PE-Übergänge:		
25	33,7 x 32	03.156.02.0332
32	42,4 x 40	03.156.02.0440
40	48,3 x 50	03.156.02.0550
50	60,3 x 63	03.156.02.0663
65	76,1 x 75	03.223.02.0775
80	88,9 x 90	03.223.02.0890
PE/PE-Übergänge:		
25	32 x 32	03.156.02.32
32	40 x 40	03.156.02.40
40	50 x 50	03.156.02.50
50	63 x 63	03.156.02.63
65	75 x 75	03.223.02.75
80	90 x 90	03.223.02.90



mit EPDM-Dichtung



mit EPDM-Dichtung

Der Einsatz von Stützhülsen ist notwendig. Nicht im Lieferumfang enthalten, bitte separat bestellen (Seite 59).
Abmessungen und Gewichte siehe Seite 24-56 (analog gebooriginal Klemmverbinder Serie 150, 153/155 + 220)

TYP T + TF

BEIDSEITIG ZUM KLEMMEN MIT ABGANG INNENGEWINDE

FÜR STAHLROHR

DIN EN 10255



1 mit EPDM-Dichtung

SERIE 151

DRUCKSTUFEN: bis 3/4" max. PN 10; ab 1" max. PN 16

TEMPERATUREN: bis 25 °C

SERIE 222

DRUCKSTUFEN: max. PN 16

TEMPERATUREN: bis 25 °C

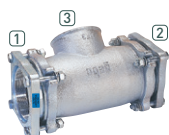

mit EPDM-Dichtung

DN	ROHRAUSSEN-Ø X GEWINDE-ANSCHLUSS [MM], 1 X 2 X 3	ARTIKELNR.
10	17,2 x 17,2 x 3/8"	01.151.04.00
15	21,3 x 21,3 x 1/2"	01.151.04.01
20	26,9 x 26,9 x 3/4"	01.151.04.02
25	33,7 x 33,7 x 1"	01.151.04.03
32	42,4 x 42,4 x 1 1/4"	01.151.04.04
40	48,3 x 48,3 x 1 1/2"	01.151.04.05
50	60,3 x 60,3 x 2"	01.151.04.06
65	76,1 x 76,1 x 2 1/2"	01.222.04.07
80	88,9 x 88,9 x 3"	01.222.04.08
100	114,3 x 114,3 x 4"	01.222.04.09



ZERTIFIZIERUNGEN MIT EPDM-DICHTUNG

SERIE 151	Trinkwasser: DVGW W 534, DVGW-Reg.-Nr.: DW-8511AU2216
SERIE 222	Trinkwasser: DVGW W 534, DVGW-Reg.-Nr.: DW-8511AU2217
SERIE 156	Trinkwasser: DIN8076/DVGW GW 335-B4, DVGW-Reg.-Nr.: DW-7511CP0561

TYP T + TF

BEIDSEITIG ZUM KLEMMEN MIT ABGANG INNENGEWINDE

FÜR PE-ROHR

PE 80, PE 100, PE-Xa-Rohr (jeweils SDR 11) nach DVGW – Arbeitsblatt GW 335 A2/A3 sowie DIN 8074/75, DIN EN 12201-2 und DIN 16893



1 mit EPDM-Dichtung

SERIE 156

DRUCKSTUFEN: PE 80 und PE-Xa max. PN 12,5, PE 100 max. PN 16

TEMPERATUREN: bis 25 °C

SERIE 223

DRUCKSTUFEN: max. PN 10

TEMPERATUREN: bis 25 °C

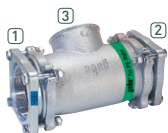

mit EPDM-Dichtung

DN	ROHRAUSSEN-Ø X GEWINDE-ANSCHLUSS [MM], 1 X 2 X 3	ARTIKELNR.
25	32 x 32 x 1"	03.156.04.32
32	40 x 40 x 1 1/4"	03.156.04.40
40	50 x 50 x 1 1/2"	03.156.04.50
50	63 x 63 x 2"	03.156.04.63
65	75 x 75 x 2 1/2"	03.223.04.75
80	90 x 90 x 3"	03.223.04.90

Stahl/PE-Übergänge auf Anfrage

Der Einsatz von Stützhülsen ist notwendig. Nicht im Lieferumfang enthalten, bitte separat bestellen (Seite 59).

Abmessungen und Gewichte siehe Seite 24-56 (analog gebooriginal Klemmverbinder Serie 150, 153/155 + 220)



TYP OR	BEIDSEITIG ZUM KLEMMEN, REDUZIERT
FÜR STAHLROHR	DIN EN 10255

SERIE 151

DRUCKSTUFEN: bis 3/4" max. PN 10; ab 1" max. PN 16
TEMPERATUREN: bis 25 °C



mit EPDM-Dichtung

DN	ROHRAUSSEN-Ø [MM]	ARTIKELNR.
25 x 20	33,7 x 26,9 (1" x 3/4")	01.151.02.0302
32 x 20	42,4 x 26,9 (1 1/4" x 3/4")	01.151.02.0402
32 x 25	42,4 x 33,7 (1 1/4" x 1")	01.151.02.0403
40 x 25	48,3 x 33,7 (1 1/2" x 1")	01.151.02.0503
40 x 32	48,3 x 42,4 (1 1/2" x 1 1/4")	01.151.02.0504
50 x 32	60,3 x 42,4 (2" x 1 1/4")	01.151.02.0604
50 x 40	60,3 x 48,3 (2" x 1 1/2")	01.151.02.0605



ZERTIFIZIERUNGEN MIT EPDM-DICHTUNG

- SERIE 151** Trinkwasser: DVGW W 534, DVGW-Reg.-Nr.: DW-8511AU2216
- SERIE 156** Trinkwasser: DIN8076/DVGW GW 335-B4, DVGW-Reg.-Nr.: DW-7511CP0561

TYP OR	BEIDSEITIG ZUM KLEMMEN, REDUZIERT
FÜR PE-ROHR	PE 80, PE 100, PE-Xa-Rohr (jeweils SDR 11) nach DVGW – Arbeitsblatt GW 335 A2/A3 sowie DIN 8074/75, DIN EN 12201-2 und DIN 16893

SERIE 156

DRUCKSTUFEN: PE 80 und PE-Xa max. PN 12,5, PE 100 max. PN 16
TEMPERATUREN: bis 25 °C



mit EPDM-Dichtung

DN	ROHRAUSSEN-Ø [MM]	ARTIKEL-NR.
Stahl/PE-Übergänge:		
20 x 25	26,9 x 32	03.156.02.0232
20 x 32	26,9 x 40	03.156.02.0240
25 x 32	33,7 x 40	03.156.02.0340
25 x 40	33,7 x 50	03.156.02.0350
32 x 25	42,4 x 32	03.156.02.0432
32 x 40	42,4 x 50	03.156.02.0450
32 x 50	42,4 x 63	03.156.02.0463
40 x 25	48,3 x 32	03.156.02.0532
40 x 32	48,3 x 40	03.156.02.0540
40 x 50	48,3 x 63	03.156.02.0563
50 x 32	60,3 x 40	03.156.02.0640
50 x 40	60,3 x 50	03.156.02.0650
PE/PE-Übergänge:		
25 x 32	32 x 40	03.156.02.3240
25 x 40	32 x 50	03.156.02.3250
32 x 40	40 x 50	03.156.02.4050
32 x 50	40 x 63	03.156.02.4063
40 x 50	50 x 63	03.156.02.5063

Der Einsatz von Stützhülsen ist notwendig. Nicht im Lieferumfang enthalten, bitte separat bestellen (Seite 59).
 Abmessungen und Gewichte siehe Seite 24-56 (analog gebooriginal Klemmverbinder Serie 150, 153/155 + 220)

TYP OL **BEIDSEITIG ZUM KLEMMEN, LANGE AUSFÜHRUNG**

FÜR STAHLROHR **DIN EN 10255**



mit EPDM-Dichtung

SERIE 151

DRUCKSTUFEN: bis 3/4" max. PN 10; ab 1" max. PN 16

TEMPERATUREN: bis 25 °C

DN	ROHRAUSSEN-Ø [MM]	ARTIKELNR.
15	21,3 x 21,3 [1/2"]	01.151.03.01
20	26,9 x 26,9 [3/4"]	01.151.03.02
25	33,7 x 33,7 [1"]	01.151.03.03
32	42,4 x 42,4 [1 1/4"]	01.151.03.04
40	48,3 x 48,3 [1 1/2"]	01.151.03.05
50	60,3 x 60,3 [2"]	01.151.03.06



ZERTIFIZIERUNGEN MIT EPDM-DICHTUNG

SERIE 151 Trinkwasser: DVGW W 534, DVGW-Reg.-Nr.: DW-8511AU2216

SERIE 156 Trinkwasser: DIN8076/DVGW GW 335-B4, DVGW-Reg.-Nr.: DW-7511CP0561

TYP OL **BEIDSEITIG ZUM KLEMMEN, LANGE AUSFÜHRUNG**

FÜR PE-ROHR **PE 80, PE 100, PE-Xa-Rohr (jeweils SDR 11) nach DVGW – Arbeitsblatt GW 335 A2/A3 sowie DIN 8074/75, DIN EN 12201-2 und DIN 16893**



mit EPDM-Dichtung

SERIE 156

DRUCKSTUFEN: PE 80 und PE-Xa max. PN 12,5, PE 100 max. PN 16

TEMPERATUREN: bis 25 °C

DN	ROHRAUSSEN-Ø [MM]	Artikel-Nr.
Stahl/PE-Übergänge:		
25	33,7 x 32	03.156.03.0332
32	42,4 x 40	03.156.03.0440
40	48,3 x 50	03.156.03.0550
50	60,3 x 63	03.156.03.0663
PE/PE-Übergänge:		
25	32 x 32	03.156.03.32
32	40 x 40	03.156.03.40
40	50 x 50	03.156.03.50
50	63 x 63	03.156.03.63

Der Einsatz von Stützhülsen ist notwendig. Nicht im Lieferumfang enthalten, bitte separat bestellen (Seite 59).

Abmessungen und Gewichte siehe Seite 24-56 (analog gebooriginal Klemmverbinder Serie 150, 153/155 + 220)



TYP WO **WINKEL, BEIDSEITIG ZUM KLEMMEN**

FÜR STAHLROHR **DIN EN 10255**

SERIE 151

DRUCKSTUFEN: bis 3/4" max. PN 10; ab 1" max. PN 16

TEMPERATUREN: bis 25 °C



mit EPDM-Dichtung

DN	ROHRAUSSEN-Ø [MM]	ARTIKELNR.
15	21,3 x 21,3 [1/2"]	01.151.08.01
20	26,9 x 26,9 [3/4"]	01.151.08.02
25	33,7 x 33,7 [1"]	01.151.08.03
32	42,4 x 42,4 [1 1/4"]	01.151.08.04
40	48,3 x 48,3 [1 1/2"]	01.151.08.05
50	60,3 x 60,3 [2"]	01.151.08.06



ZERTIFIZIERUNGEN MIT EPDM-DICHTUNG

SERIE 151 Trinkwasser: DVGW W 534, DVGW-Reg.-Nr.: DW-8511AU2216

SERIE 156 Trinkwasser: DIN8076/DVGW GW 335-B4, DVGW-Reg.-Nr.: DW-7511CP0561

TYP WO **WINKEL, BEIDSEITIG ZUM KLEMMEN**

FÜR PE-ROHR PE 80, PE 100, PE-Xa-Rohr (jeweils SDR 11) nach DVGW – Arbeitsblatt GW 335 A2/A3 sowie DIN 8074/75, DIN EN 12201-2 und DIN 16893

SERIE 156

DRUCKSTUFEN: PE 80 und PE-Xa max. PN 12,5, PE 100 max. PN 16

TEMPERATUREN: bis 25 °C



mit EPDM-Dichtung

DN	ROHRAUSSEN-Ø [MM]	ARTIKEL-NR.
Stahl/PE-Übergänge:		
25	33,7 x 32	03.156.08.0332
32	42,4 x 40	03.156.08.0440
40	48,3 x 50	03.156.08.0550
50	60,3 x 63	03.156.08.0663
PE/PE-Übergänge:		
25	32 x 32	03.156.08.32
32	40 x 40	03.156.08.40
40	50 x 50	03.156.08.50
50	63 x 63	03.156.08.63

Der Einsatz von Stützhülsen ist notwendig. Nicht im Lieferumfang enthalten, bitte separat bestellen (Seite 59).
Abmessungen und Gewichte siehe Seite 24-56 (analog gebooriginal Klemmverbinder Serie 150, 153/155 + 220)

TYP WA WINKEL, MIT AUSSENGEWINDE

FÜR STAHLROHR DIN EN 10255



mit EPDM-Dichtung

SERIE 151

DRUCKSTUFEN: bis 3/4" max. PN 10; ab 1" max. PN 16
TEMPERATUREN: bis 25 °C

DN	GEWINDEASCHLUSS X ROHRAUSSEN-Ø [MM]	ARTIKELNR.
25	1" x 33,7	01.151.09.03
40	1 1/2" x 48,3	01.151.09.05
50	2" x 60,3	01.151.09.06



ZERTIFIZIERUNGEN MIT EPDM-DICHTUNG

SERIE 151 Trinkwasser: DVGW W 534, DVGW-Reg.-Nr.: DW-8511AU2216

SERIE 156 Trinkwasser: DIN8076/DVGW GW 335-B4, DVGW-Reg.-Nr.: DW-7511CP0561

TYP WA WINKEL, MIT AUSSENGEWINDE

FÜR PE-ROHR PE 80, PE 100, PE-Xa-Rohr (jeweils SDR 11) nach DVGW – Arbeitsblatt GW 335 A2/A3 sowie DIN 8074/75, DIN EN 12201-2 und DIN 16893



mit EPDM-Dichtung

SERIE 156

DRUCKSTUFEN: PE 80 und PE-Xa max. PN 12,5, PE 100 max. PN 16
TEMPERATUREN: bis 25 °C

DN	GEWINDEASCHLUSS X ROHRAUSSEN-Ø [MM]	ARTIKELNR.
25	1" x 32	03.156.09.0332
40	1 1/2" x 50	03.156.09.0550
50	2" x 63	03.156.09.0663

Der Einsatz von Stützhülsen ist notwendig. Nicht im Lieferumfang enthalten, bitte separat bestellen (Seite 59).

Abmessungen und Gewichte siehe Seite 24-56 (analog gebooriginal Klemmverbinder Serie 150, 153/155 + 220)



TYPEK + EKF	ENDKAPPE
FÜR STAHLROHR	DIN EN 10255

SERIE 151
DRUCKSTUFEN: bis 3/4" max. PN 10; ab 1" max. PN 16

TEMPERATUREN: bis 25 °C

SERIE 222
DRUCKSTUFEN: max. PN 16

TEMPERATUREN: bis 25 °C

DN	ROHRAUSSEN-Ø [MM]	ARTIKELNR.
15	21,3 (1/2")	01.151.07.01
20	26,9 (3/4")	01.151.07.02
25	33,7 (1")	01.151.07.03
32	42,4 (1 1/4")	01.151.07.04
40	48,3 (1 1/2")	01.151.07.05
50	60,3 (2")	01.151.07.06
65	76,1 (2 1/2")	01.222.07.07



mit EPDM-Dichtung



mit EPDM-Dichtung

ZERTIFIZIERUNGEN MIT EPDM-DICHTUNG

SERIE 151	Trinkwasser: DVGW W 534, DVGW-Reg.-Nr.: DW-8511AU2216
SERIE 222	Trinkwasser: DVGW W 534, DVGW-Reg.-Nr.: DW-8511AU2217
SERIE 156	Trinkwasser: DIN8076/DVGW GW 335-B4, DVGW-Reg.-Nr.: DW-7511CP0561

TYPEK	ENDKAPPE
FÜR PE-ROHR	PE 80, PE 100, PE-Xa-Rohr (jeweils SDR 11) nach DVGW – Arbeitsblatt GW 335 A2/A3 sowie DIN 8074/75, DIN EN 12201-2 und DIN 16893

SERIE 156
DRUCKSTUFEN: PE 80 und PE-Xa max. PN 12,5, PE 100 max. PN 16

TEMPERATUREN: bis 25 °C

DN	ROHRAUSSEN-Ø [MM]	ARTIKEL-NR.
25	32	03.156.07.32
32	40	03.156.07.40
40	50	03.156.07.50
50	63	03.156.07.63



mit EPDM-Dichtung

Der Einsatz von Stützhülsen ist notwendig. Nicht im Lieferumfang enthalten, bitte separat bestellen (Seite 59).
 Abmessungen und Gewichte siehe Seite 24-56 (analog gebooriginal Klemmverbinder Serie 150, 153/155 + 220)

KLEMMVERBINDER FÜR DIE REPARATUR AN BESTEHENDEN ROHRLEITUNGEN UND DIE NEUINSTALLATION VON ROHRLEITUNGEN FÜR DAS MEDIUM TRINKWASSER-KALTWASSER:

Charakteristika & Materialien der GEBO Temperguss- Klemmverbinder (Seite 9-17)

- für den dauerhaften Einsatz geeignet
- kraftschlüssig, das heißt zug- und schubfest
- **Verschraubungskörper:** Temperguss EN-GJMB-350-10, EN 1562
- **Konusmutter/Flansch:** Temperguss EN-GJMB-350-10, EN 1562
- **Klemmring:** Stahl verzinkt bzw. Messing (teilweise Verwendung bei Temperguss-Klemmverbindern für PE-Rohr)
- **Vorlegering:** Stahl verzinkt
- **Dichtring:** EPDM
- **Verzinkung:** Feuerverzinkung der Verschraubungskörper, Flanscheller und Konusmutter (Schmelztauchverzinkung nach DIN EN 10242)
Die im Rahmen der Zerpspanung anfallende Freileitung von Flächen wird galvanisch verzinkt. Stahlklemmringe und Vorlegeringe sind ebenfalls galvanisch verzinkt.
- **Anschlussgewinde:** nach ISO 7/1 bzw. DIN EN 10226-1



TYP MAS + MAF
MIT AUSSENGEWINDE
FÜR STAHLROHR
DIN EN 10255
SERIE 313 21,3 - 60,3 mm

MEDIEN: Trinkwasser heiß + kalt

DRUCKSTUFEN: max. PN 10 (bis 80 °C) und > 80 °C PN 6

TEMPERATUREN: Trinkwassergeeignet bis 85 °C

SERIE 314 76,1 mm

MEDIEN: Trinkwasser heiß + kalt

DRUCKSTUFEN: max. PN 10 (< 60 °C) und max PN 6 (> 60 °C)

TEMPERATUREN: Trinkwassergeeignet bis 85 °C

DN	GEWINDEASCHLUSS X ROHRAUSSEN-Ø [MM]	ARTIKELNR.
15	1/2" x 21,3	01.313.00.01
20	3/4" x 26,9	01.313.00.02
25	1" x 33,7	01.313.00.03
32	1 1/4" x 42,4	01.313.00.04
40	1 1/2" x 48,3	01.313.00.05
50	2" x 60,3	01.313.00.06
65	2 1/2" x 76,1	01.314.00.07



mit EPDM-Dichtung

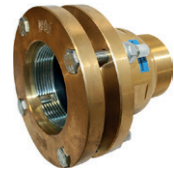

mit EPDM-Dichtung

- Die perfekte Lösung für heißes und kaltes Trinkwasser
- Der perfekte Übergang von Stahlrohr auf andere Rohrarten
- Die Alternative zu verzinkten Werkstoffen bei ungünstiger Wasserbeschaffenheit
- Für Reparaturen im Bestand von heißwasserführenden Trinkwasserleitungen aus verzinktem Stahl geeignet
- Messing-Werkstoff gemäß Metall-Bewertungsgrundlage des UBA
- Dichtung DVGW-zertifiziert für kaltes und heißes Trinkwasser (UBA-Elastomerleitlinie, DVGW W 270 und DIN EN 681-1)

KLEMMVERBINDER FÜR DIE REPARATUR AN BESTEHENDEN ROHRLEITUNGEN UND DIE NEUINSTALLATION VON ROHRLEITUNGEN FÜR DAS MEDIUM TRINKWASSER:
Charakteristika & Materialien des gebomessing-Klemmverbinders MAS + MAF

- für den dauerhaften Einsatz geeignet
- kraftschlüssig, das heißt zug- und schubfest
- **Verschraubungskörper:** Messing
- **Konusmutter:** Messing
- **Klemmring:** Stahl verzinkt
- **Vorlegering:** Stahl verzinkt
- **Dichtring:** EPDM
- **Anschlussgewinde:** nach ISO 7/1 bzw. DIN EN 10226-1

WISSENSWERTES ZU UNSEREN TEMPERGUSS-KLEMMVERBINDERN

SERIEN 150, 220, 153/155

UNSERE KLEMMVERBINDER SIND

- für den dauerhaften Einsatz geeignet
- kraftschlüssig, das heißt zug- und schubfest
- abwinkelbar (bis zu 3°, bei Kupplungen 2 x 3° = 6°)
- als Potentialausgleich geeignet
- zeitsparend, da ein Gewindeschneiden und Schweißen nicht erforderlich ist

VERWENDETE WERKSTOFFE

- **Verschraubungskörper:** Temperguss EN-GJMB-350-10, EN 1562
- **Konusmutter/Flansch:** Temperguss EN-GJMB-350-10, EN 1562
- **Klemmring:** Stahl verzinkt bzw. Messing (teilweise Verwendung bei Temperguss-Klemmverbindern für PE-Rohr und Siederohr)
- **Vorlegering:** Stahl verzinkt
- **Dichtring:** NBR
- **Verzinkung:** Feuerverzinkung der Verschraubungskörper, Flanschsteller und Konusmuttern (Schmelztauchverzinkung nach DIN EN 10242)
Die im Rahmen der Zerspanung anfallende Freilegung von Flächen wird galvanisch verzinkt.
Stahlklemmringe und Vorlegeringe sind ebenfalls galvanisch verzinkt.
- **Anschlussgewinde:** nach ISO 7/1 bzw. DIN EN 10226-1

ANWENDUNGSBEREICHE

Reparatur an bestehenden Rohrleitungen und Neuinstallation von Rohrleitungen für die Medien Wasser, Gase gemäß DVGW Arbeitsblatt G 260, Druckluft, Heizöl (nach DIN 51603-1)

Klemmverbinder aus Temperguss für Stahlrohr:

Gewinderohre nach DIN EN 10255 und DIN EN 10220 Reihe 1

Typische Anwendungsbereiche: Hausanschlussleitungen in der Gasversorgung
Feuerlöschleitungen
Druckluftleitungen
Füllleitungen für Heizöl

Klemmverbinder aus Temperguss für Siederohre:

schwarze Stahlrohre nach DIN EN 10220 Reihe 2+3

Typische Anwendungsbereiche: Heizungsanlagen
Füllleitungen für Heizöl

Tempergussklemmverbinder für PE-Rohr:

PE 80, PE 100, PE-Xa-Rohr (jeweils SDR 11) nach DVGW – Arbeitsblatt GW 335 A2/A3 sowie DIN 8074/75, DIN EN 12201-2 und DIN 16893

Typische Anwendungsbereiche: Hausanschlussleitungen in der Gasversorgung



TYP A + AF

MIT AUSSENGEWINDE

FÜR STAHLROHR

DIN EN 10255 und DIN EN 10220 Reihe 1

MEDIEN: Wasser, Gas (außerhalb von Gebäuden), Druckluft, Heizöl bis 2" (TRBF beachten!)

TEMPERATUREN: Wasser: bis 25 °C; Heizungswasser: bis 80 °C; Gas: -20 bis +60 °C; Öl: 40 °C

SERIE 150:

17,2 mm - 60,3 mm

DRUCKSTUFEN:

Wasser: PN 10 (bis 3/4") bzw. PN 16 (ab 1"); Gas: PN 5
 Druckluft: PN 12,5, Öl PN 6, VdS PN 12,5

PRÜFUNGEN:

Wasser: DVGW W 534, DVGW-Reg.-Nr.: DW-8511AU2216
 Gas: DIN 3387-1, DVGW-Reg.-Nr.: NG-4502AP1454
 VdS-geprüft ab DN 25 (Feuerlöschleitungen)
 Heizöl: bauaufsichtliche Zulassung DIBt, Zul.-Nr.: Z-38.4-212



SERIE 220:

76,1 mm - 114,3 mm

DRUCKSTUFEN:

Wasser: PN 16 - Gas: PN 5 - Druckluft: PN 10 - VdS PN 16

PRÜFUNGEN:

Wasser: DVGW W 534, DVGW-Reg.-Nr.: DW-8511AU2217
 Gas: DIN 3387-1, DVGW-Reg.-Nr.: NG-4502AP1491;
 VdS-geprüft (Feuerlöschleitungen)



DN	GEWINDEANSCHLUSS X ROHRAUSSEN-Ø [MM]	ARTIKEL-NR.
10	3/8" x 17,2	01.150.00.00
15	1/2" x 21,3	01.150.00.01
20	3/4" x 26,9	01.150.00.02
25	1" x 33,7	01.150.00.03
32	1 1/4" x 42,4	01.150.00.04
40	1 1/2" x 48,3	01.150.00.05
50	2" x 60,3	01.150.00.06
65	2 1/2" x 76,1	01.220.00.07
80	3" x 88,9	01.220.00.08
100	4" x 114,3	01.220.00.09

Für Trinkwasserinstallation bitte Serie 151 und 222 einbauen – Seiten 9-17

TYP A + AF

MIT AUSSENGEWINDE

FÜR SIEDEROHR

DIN EN 10220 Reihe 2 und 3

MEDIEN: Wasser, Druckluft, Heizöl (nur 57 mm, TRBF beachten!)

TEMPERATUREN: Heizungswasser: bis 80 °C, Öl: 40 °C

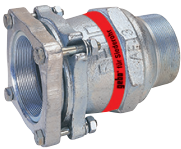

SERIE 150:
20 mm - 63,5 mm

DRUCKSTUFEN:

Wasser: PN 6; Druckluft: PN 12,5; Öl PN 6

PRÜFUNGEN:

Heizöl: für 57 mm bauaufsichtliche Zulassung DIBt, Zul.Nr.: Z-38.4-212

SERIE 220:
70 mm - 108 mm

DRUCKSTUFEN:

Wasser: PN 6; Druckluft: PN 10

DN	GEWINDEANSCHLUSS X ROHRAUSSEN-Ø [MM]	ARTIKEL-NR.
15	1/2" x 20,0	02.150.00.0120
20	3/4" x 25,0	02.150.00.0225
25	1" x 31,8	02.150.00.03318
32	1 1/4" x 38,0	02.150.00.0438
32	1 1/4" x 44,5	02.150.00.04445
40	1 1/2" x 51,0	02.150.00.0551
50	2" x 57,0	02.150.00.0657
50	2" x 63,5	02.150.00.06635
65	2 1/2" x 70,0	02.220.00.070
65	2 1/2" x 82,5	02.220.00.07825
100	4" x 108,0	02.220.00.108

Für Trinkwasserinstallation bitte Serie 151 und 222 einbauen – Seiten 9-17



TYP A + AF

MIT AUSSENGEWINDE

FÜR PE-ROHR

PE 80, PE 100, PE-Xa-Rohr (jeweils SDR 11) nach DVGW

Arbeitsblatt GW 335 A2/A3 sowie DIN 8074/75, DIN EN 12201-2 und DIN 16893

SERIE 153/155:

20 mm - 63 mm

MEDIEN:

Wasser, Gas (außerhalb von Gebäuden), Druckluft

DRUCKSTUFEN:

Wasser (20° C): PE80 und PE-Xa PN 12,5, PE100 PN 16

Gas: PE80, PE100 und PE-Xa PN 4

Druckluft: PE80, PE-Xa PN 10, PE100 PN 12,5

PRÜFUNGEN:

Wasser: DIN 8076/DIN EN 10284, DVGW-Reg.-Nr.:

CW-7511CP0631; Gas: DVGW Arbeitsblatt G 5600-1,

DVGW-Reg.-Nr.: DG-7521CP0412



SERIE 220 PE:

75 mm - 110 mm

MEDIEN:

Wasser, Druckluft

DRUCKSTUFEN:

Wasser (20° C); Druckluft: PN 10



DN	GEWINDEANSCHLUSS X ROHRAUSSEN-Ø [MM]	ARTIKEL-NR.
15	1/2" x 20	03.153.00.0120
20	3/4" x 25	03.153.00.0225
25	1" x 30 *	03.153.00.0330
25	1" x 32	03.153.00.0332
32	1 1/4" x 38 *	03.153.00.0438
32	1 1/4" x 40	03.153.00.0440
40	1 1/2" x 50	03.153.00.0550
50	2" x 63	03.153.00.0663
65	2 1/2" x 75 *	03.220.00.0775
80	3" x 90 *	03.220.00.0890
100	4" x 110 *	03.220.00.09110

* nicht für Gasanwendung

Für Trinkwasserinstallation bitte Serie 151 und 222 einbauen – Seiten 9-17

Der Einsatz von Stützhülsen ist notwendig. Nicht im Lieferumfang enthalten, bitte separat bestellen (Seite 59).

TYP A + AF

MIT AUSSENGEWINDE

ABMESSUNGEN UND GEWICHTE

DN	ANSCHLÜSSGEWINDE R ISO 7/1	STAHLROHR		SIEDEROHR		PE-ROHR		BAULÄNGE -A [MM]	SCHLÜSSELWEITE BZW. MASS FLANSCHDECKEL -SW [MM]	ECKENMASS -E [MM]	EINSCHUBTIEFE [MM]	
		ROHRAUSSEN-Ø [MM]	GEWICHT [KG]	ROHRAUSSEN-Ø [MM]	GEWICHT [KG]	ROHRAUSSEN-Ø [MM]	GEWICHT [KG]				MIN.	MAX.
10	3/8"	17,2	0,2					82	31,5	34	25	55
15	1/2"	21,3	0,3	20,0	0,3	20,0	0,3	100	41	44	30	70
20	3/4"	26,9	0,5	25,0	0,5	25,0	0,5	100	50	54	30	70
25	1"	33,7	0,6	31,8	0,6	30,0	0,6	100	55	60	35	65
						32,0	0,6	100	55	60	35	65
32	1 1/4"	42,4	1,0	44,5	0,9	38,0	1,0	115	70	76	40	70
						40,0	1,0	115	70	76	40	70
40	1 1/2"	48,3	1,1	51,0	1,1	50,0	1,1	115	75	81	40	75
50	2"	60,3	1,7	57,0	1,6	63,0	1,6	130	90	97	40	85
				63,5	1,6	130	90	97	40	85		
65	2 1/2"	76,1	3,2	70,0	3,3	75,0	3,2	155	100	150	50	95
80	3"	88,9	4,5			90,0	4,5	180	120	160	50	105
100	4"	114,3	6,0	108,0	6,5	110,0	6,0	180	135	185	50	105



VERSCHRAUBUNG FÜR STAHLROHR UND SIEDEROHR TYP A + AF MIT AUSSENGEWINDE

FÜR STAHLROHR 17,2 mm – 60,3 mm

FÜR SIEDEROHR 20 mm – 63,5 mm

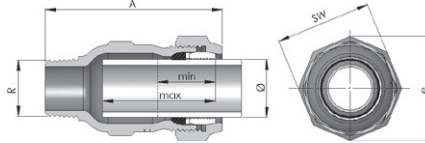

FÜR STAHLROHR 76,1 mm – 114,3 mm

FÜR SIEDEROHR 70 mm – 108 mm

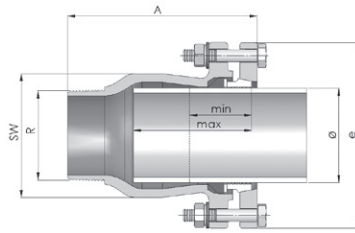

VERSCHRAUBUNG FÜR PE-ROHR INKL. STÜTZHÜLSE

FÜR PE-ROHR 20 mm – 63 mm

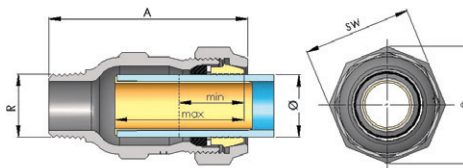

FÜR PE-ROHR 75 mm – 110 mm

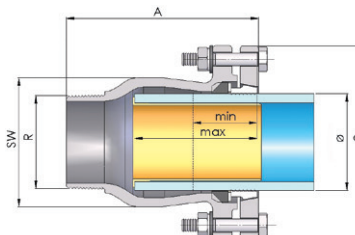

TYPI + IF	MIT INNENGEWINDE
FÜR STAHLROHR	DIN EN 10255 und DIN EN 10220 Reihe 1

MEDIEN: Wasser, Gas (außerhalb von Gebäuden), Druckluft, Heizöl bis 2" (TRBF beachten!)

TEMPERATUREN: Wasser: bis 25 °C; Heizungswasser: bis 80 °C; Gas: -20 bis +60 °C; Öl: 40 °C



SERIE 150:
17,2 mm - 60,3 mm

DRUCKSTUFEN:

Wasser: PN 10 (bis 3/4") bzw. PN 16 (ab 1")

Gas: PN 5; Druckluft: PN 12,5; Öl PN 6; VdS PN 12,5

PRÜFUNGEN:

Wasser: DVGW W 534, DVGW-Reg.-Nr.: DW-8511AU2216

Gas: DIN 3387-1, DVGW-Reg.-Nr.: NG-4502AP1454

VdS-geprüft ab DN 25 (Feuerlöschleitungen)

Heizöl: bauaufsichtliche Zulassung DIBt,

Zul.-Nr.: Z-38.4-212



SERIE 220:
76,1 mm - 114,3 mm

DRUCKSTUFEN:

Wasser: PN 16; Gas: PN 5; Druckluft: PN 10; VdS PN 16

PRÜFUNGEN:

Wasser: DVGW W 534, DVGW-Reg.-Nr.: DW-8511AU2217

Gas: DIN 3387-1, DVGW-Reg.-Nr.: NG-4502AP1491;

VdS-geprüft (Feuerlöschleitungen)

DN	GEWINDEANSCHLUSS X ROHRAUSSEN-Ø [MM]	ARTIKEL-NR.
10	3/8" x 17,2	01.150.01.00
15	1/2" x 21,3	01.150.01.01
20	3/4" x 26,9	01.150.01.02
25	1" x 33,7	01.150.01.03
32	1 1/4" x 42,4	01.150.01.04
40	1 1/2" x 48,3	01.150.01.05
50	2" x 60,3	01.150.01.06
65	2 1/2" x 76,1	01.220.01.07
80	3" x 88,9	01.220.01.08
100	4" x 114,3	01.220.01.09

Für Trinkwasserinstallation bitte Serie 151 und 222 einbauen – Seiten 9-17



TYPI + IF

MIT INNENGEWINDE

FÜR SIEDEROHR

DIN EN 10220 Reihe 2 und 3

MEDIEN: Wasser, Druckluft, Heizöl (nur 57 mm, TRBF beachten!)

TEMPERATUREN: Heizungswasser: bis 80 °C, Öl: 40 °C

SERIE 150:

20 mm - 63,5 mm

DRUCKSTUFEN:

Wasser: PN 6 - Druckluft: PN 12,5 - Öl PN 6

PRÜFUNGEN:

Heizöl: für 57 mm bauaufsichtliche Zulassung DIBt,

Zul.Nr.: Z-38.4-212

SERIE 220:

70 mm - 108 mm

DRUCKSTUFEN:

Wasser: PN 6 - Druckluft: PN 10



DN	GEWINDEANSCHLUSS X ROHRAUSSEN-Ø [MM]	ARTIKEL-NR.
15	1/2" x 20,0	02.150.01.0120
20	3/4" x 25,0	02.150.01.0225
25	1" x 31,8	02.150.01.03318
32	1 1/4" x 38,0	02.150.01.0438
32	1 1/4" x 44,5	02.150.01.04445
40	1 1/2" x 51,0	02.150.01.0551
50	2" x 57,0	02.150.01.0657
50	2" x 63,5	02.150.01.06635
65	2 1/2" x 70	02.220.01.70
65	2 1/2" x 82,5	02.220.01.07825
100	4" x 108	02.220.01.108

TYPI + IF

MIT INNENGEWINDE

FÜR PE-ROHR

PE 80, PE 100, PE-Xa-Rohr (jeweils SDR 11) nach DVGW

Arbeitsblatt GW 335 A2/A3 sowie DIN 8074/75, DIN EN 12201-2 und DIN 16893



SERIE 153/155:

20 mm - 63 mm

MEDIEN:

Wasser, Druckluft, Gas (außerhalb von Gebäuden)

DRUCKSTUFEN:

Wasser (20° C): PE80 und PE-Xa PN 12,5, PE100 PN 16

Gas: PE80, PE100 und PE-Xa PN 4

Druckluft: PE80, PE-Xa PN 10, PE100 PN 12,5

PRÜFUNGEN:

Wasser: DIN 8076/DIN EN 10284, DVGW-Reg.-Nr.: CW-7511CP0631

Gas: DVGW Arbeitsblatt G 5600-1, DVGW-Reg.-Nr.: DG-7521CP0412



SERIE 220:

75 mm - 110 mm

MEDIEN:

Wasser, Druckluft

DRUCKSTUFEN:

Wasser (20° C) - Druckluft: PN 10

DN	GEWINDEANSCHLUSS X ROHRAUSSEN-Ø [MM]	ARTIKEL-NR.
15	1/2" x 20	03.153.01.0120
20	3/4" x 25	03.153.01.0225
25	1" x 30 *	03.153.01.0330
25	1" x 32	03.153.01.0332
32	1 1/4" x 38 *	03.153.01.0438
32	1 1/4" x 40	03.153.01.0440
40	1 1/2" x 50	03.153.01.0550
50	2" x 63	03.153.01.0663
65	2 1/2" x 75 *	03.220.01.0775
80	3" x 90 *	03.220.01.0890
100	4" x 110 *	03.220.01.09110

* nicht für Gasanwendung

Für Trinkwasserinstallation bitte Serie 156 und 223 einbauen – Seiten 9–17.

Der Einsatz von Stützhülsen ist notwendig. Nicht im Lieferumfang enthalten, bitte separat bestellen [Seite 59].



TYPI + IF

MIT INNENGEWINDE

ABMESSUNGEN UND GEWICHTE

DN	ANSCHLUSSEWINDE Rp ISO 7/1	STAHLROHR		SIEDEROHR		PE-ROHR		BAULÄNGE -A [MM]	SCHLÜSSELWEITE BZW. MASS FLANSCHDECKEL -SW [MM]	ECKENMASS -E [MM]	EINSCHUBTIEFE [MM]	
		ROHRAUSSEN-Ø [MM]	GEWICHT [KG]	ROHRAUSSEN-Ø [MM]	GEWICHT [KG]	ROHRAUSSEN-Ø [MM]	GEWICHT [KG]				MIN.	MAX.
10	3/8"	17,2	0,2					82	31,5	34	25	55
15	1/2"	21,3	0,3	20,0	0,3	20,0	0,3	100	41	44	30	70
20	3/4"	26,9	0,6	25,0	0,5	25,0	0,5	100	50	54	30	70
25	1"	33,7	0,6	31,8	0,6	30,0	0,6	100	55	60	35	65
						32,0	0,6	100	55	60	35	65
32	1 1/4"	42,4	1,0	38,0	1,0	38,0	1,0	115	70	76	40	65
				44,5	0,9	40,0	1,0	115	70	76	40	70
40	1 1/2"	48,3	1,1	51,0	1,1	50,0	1,1	115	75	81	40	75
50	2"	60,3	1,6	57,0	1,6	63,0	1,6	130	90	97	40	85
				63,5	1,6	130	90	97	40	85		
65	2 1/2"	76,1	3,2	70,0	3,4	75,0	3,3	155	100	150	50	95
80	3"	88,9	4,0			90,0	4,5	170	120	160	50	105
100	4"	114,3	5,4	108,0	6,0	110,0	6,1	160	135	185	50	105

VERSCHRAUBUNG FÜR STAHLROHR UND SIEDEROHR TYP I + IF

FÜR STAHLROHR 17,2 mm – 60,3 mm

FÜR SIEDEROHR 20 mm – 63,5 mm

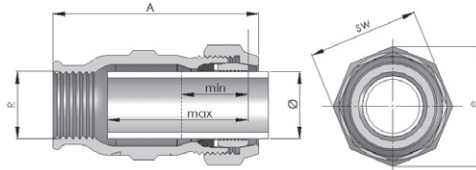

FÜR STAHLROHR 76,1 mm – 114,3 mm

FÜR SIEDEROHR 70 mm – 108 mm

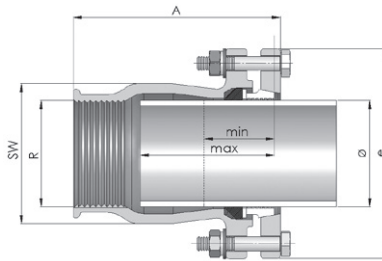

VERSCHRAUBUNG FÜR PE-ROHR INKL. STÜTZHÜLSE

FÜR PE-ROHR 20 mm – 63 mm

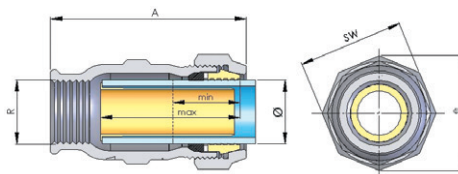

FÜR PE-ROHR 75 mm – 110 mm

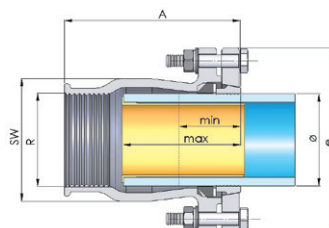



TYP O + OF

BEIDSEITIG ZUM KLEMMEN

FÜR STAHLROHR

DIN EN 10255 und DIN EN 10220 Reihe 1

MEDIEN: Wasser, Gas (außerhalb von Gebäuden), Druckluft, Heizöl bis 2" (TRBF beachten!)

TEMPERATUREN: Wasser: bis 25 °C; Heizungswasser: bis 80 °C; Gas: -20 bis +60 °C; Öl: 40 °C.

SERIE 150:

17,2 mm - 60,3 mm

DRUCKSTUFEN:

Wasser: PN 10 (bis 3/4") bzw. PN 16 (ab 1")

Gas: PN 5

Druckluft: PN 12,5 - Öl: PN 6, VdS: PN 12,5

PRÜFUNGEN:

Wasser: DVGW W 534, DVGW-Reg.-Nr.: DW-8511AU2216

Gas: DIN 3387-1, DVGW-Reg.-Nr.: NG-4502AP1454

VdS-geprüft ab DN 25 (Feuerlöschleitungen)

Heizöl: bauaufsichtliche Zulassung DIBt,

Zul.-Nr.: Z-38.4-212



SERIE 220:

76,1 mm - 114,3 mm

DRUCKSTUFEN:

Wasser: PN 16 - Gas: PN 5 - Druckluft: PN 10 - VdS PN 16

PRÜFUNGEN:

Wasser: DVGW W 534, DVGW-Reg.-Nr.: DW-8511AU2217

Gas: DIN 3387-1, DVGW-Reg.-Nr.: NG-4502AP1491;

VdS-geprüft (Feuerlöschleitungen)

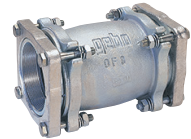

DN	ROHRAUSSEN-Ø [MM]	ARTIKEL-NR.
10	17,2 x 17,2 (3/8")	01.150.02.00
15	21,3 x 21,3 (1/2")	01.150.02.01
20	26,9 x 26,9 (3/4")	01.150.02.02
25	33,7 x 33,7 (1")	01.150.02.03
32	42,4 x 42,4 (1 1/4")	01.150.02.04
40	48,3 x 48,3 (1 1/2")	01.150.02.05
50	60,3 x 60,3 (2")	01.150.02.06
65	76,1 x 76,1 (2 1/2")	01.220.02.07
80	88,9 x 88,9 (3")	01.220.02.08
100	114,3 x 114,3 (4")	01.220.02.09

Für Trinkwasserinstallation bitte Serie 151 und 222 einbauen - Seiten 9-17

TYP O + OF

BEIDSEITIG ZUM KLEMMEN

FÜR SIEDEROHR

DIN EN 10220 Reihe 2 und 3

MEDIEN: Wasser, Druckluft, Heizöl (nur 57 mm, TRBF beachten!)

TEMPERATUREN: Heizungswasser: bis 80 °C, Öl: 40 °C



SERIE 150:
20 mm - 63,5 mm

DRUCKSTUFEN:

Wasser: PN 6; Druckluft: PN 12,5; Öl PN 6

PRÜFUNGEN:

Heizöl: für 57 mm bauaufsichtliche Zulassung DIBt,
Zul.Nr.: Z-38.4-212

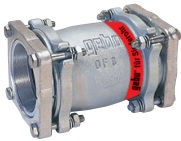

SERIE 220:
70 mm - 108 mm

DRUCKSTUFEN:

Wasser: PN 6 - Druckluft: PN 10

DN	ROHRAUSSEN-Ø [MM]	ARTIKEL-NR.
15	20,0 x 20,0	02.150.02.20
20	25,0 x 25,0	02.150.02.25
25	31,8 x 31,8	02.150.02.318
32	38,0 x 38,0	02.150.02.38
32	44,5 x 44,5	02.150.02.445
40	51,0 x 51,0	02.150.02.51
50	57,0 x 57,0	02.150.02.57
50	63,5 x 63,5	02.150.02.635
65	70,0 x 70,0	02.220.02.70
100	108,0 x 108,0	02.220.02.108



TYP O + OF	BEIDSEITIG ZUM KLEMMEN
FÜR PE-ROHR	PE 80, PE 100, PE-Xa-Rohr (jeweils SDR 11) nach DVGW Arbeitsblatt GW 335 A2/A3 sowie DIN 8074/75, DIN EN 12201-2 und DIN 16893

SERIE 153/155:
20 mm - 63 mm

MEDIEN:
Wasser, Druckluft, Gas (außerhalb von Gebäuden)

DRUCKSTUFEN:
Wasser (20° C): PE80 und PE-Xa PN 12,5, PE100 PN 16
Gas: PE100 PN 10, PE80 PN 4, PE-Xa PN 8
Druckluft: PE80 und PE-Xa PN 10; PE100 PN 12,5

PRÜFUNGEN:
Wasser: DIN 8076/DIN EN 10284, DVGW-Reg.-Nr.: CW-7511CP0631;
Gas: DVGW Arbeitsblatt G 5600-1, DVGW-Reg.-Nr.: DG-7521CP0412



SERIE 220:
75 mm - 110 mm

MEDIEN: Wasser, Druckluft,
Druckstufen: Wasser (20° C): PN 10; Druckluft: PN 10



DN	ROHRAUSSEN-Ø [MM]	ARTIKEL-NR.
Stahl-PE Übergänge Ø [mm]		
15	21,3 x 20	03.154.02.0120
20	26,9 x 25	03.154.02.0225
25	33,7 x 32	03.154.02.0332
32	42,4 x 38 *	03.154.02.0438
32	42,4 x 40	03.154.02.0440
40	48,3 x 50	03.154.02.0550
50	60,3 x 63	03.154.02.0663
65	76,1 x 75 *	03.220.02.0775
80	88,9 x 90 *	03.220.02.0890
100	114,3 x 110 *	03.220.02.09110
PE-PE Übergänge [mm]		
15	20 x 20	03.155.02.20
20	25 x 25	03.155.02.25
25	30 x 30 *	03.155.02.30
25	32 x 32	03.155.02.32
32	38 x 38 *	03.155.02.38
32	40 x 40	03.155.02.40
40	50 x 50	03.155.02.50
50	63 x 63	03.155.02.63
65	75 x 75 *	03.220.02.75
80	90 x 90 *	03.220.02.90
100	110 x 110 *	03.220.02.110

* nicht für Gasanwendung
Für Trinkwasserinstallation bitte Serie 156 und 223 einbauen – Seiten 9–17.
Der Einsatz von Stützhülsen ist notwendig. Nicht im Lieferumfang enthalten, bitte separat bestellen (Seite 59).

TYP 0 + 0F

BEIDSEITIG ZUM KLEMMEN

ABMESSUNGEN UND GEWICHTE

DN	STAHLROHR		SIEDEROHR		PE-ROHR		BAULÄNGE -L [MM]	SCHLÜSSELWEITE BZW. MASS FLANSCHDECKEL -SW [MM]	ECKENMASS -E [MM]	EINSCHUBTIEFE [MM]	
	ROHRAUSSEN-Ø [MM]	GEWICHT [KG]	ROHRAUSSEN-Ø [MM]	GEWICHT [KG]	ROHRAUSSEN-Ø [MM]	GEWICHT [KG]				MIN.	MAX.
10	17,2	0,2					85	31,5	34	25	35
15	21,3	0,4	20,0	0,5	20,0	0,5	120	41	44	30	50
20	26,9	0,7	25,0	0,7	25,0	0,7	120	50	54	30	50
25	33,7	0,8	31,8	0,8	32,0	0,8	120	55	60	35	50
32	42,4	1,3	44,5	1,1	40,0	1,3	130	70	76	40	55
40	48,3	1,5	51,0	1,3	50,0	1,5	130	75	81	40	55
50	60,3	2,2	57,0	2,4	63,0	2,2	145	90	97	40	65
			63,5	2,3			145	90	97	40	65
65	76,1	5,1	70,0	5,5	75,0	5,1	200	100	150	50	75
80	88,9	6,8			90,0	6,0	215	120	160	50	85
100	114,3	7,6	108,0	7,7	110,0	7,6	205	135	185	50	85



VERSCHRAUBUNG FÜR STAHLROHR UND SIEDEROHR TYP 0 + 0F

FÜR STAHLROHR 17,2 mm – 60,3 mm

FÜR SIEDEROHR 20 mm – 63,5 mm

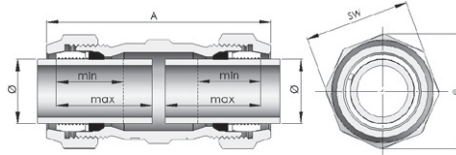

FÜR STAHLROHR 76,1 mm – 114,3 mm

FÜR SIEDEROHR 70 mm – 108 mm

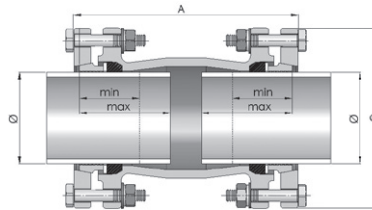

VERSCHRAUBUNG FÜR PE-ROHR INKL. STÜTZHÜLSE

FÜR PE-ROHR 20 mm – 63 mm

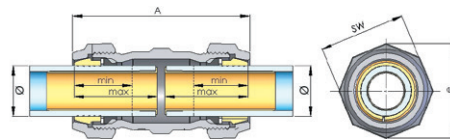

FÜR PE-ROHR 75 mm – 110 mm

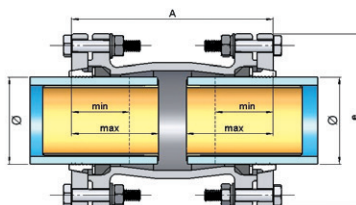

TYP T + TF

BEIDSEITIG ZUM KLEMMEN ABGANG MIT INNENGEWINDE

FÜR STAHLROHR

DIN EN 10255 und DIN EN 10220 Reihe 1

MEDIEN: Wasser, Druckluft, Heizöl bis 2" (TRBF beachten!), Gas (außerhalb von Gebäuden)

TEMPERATUREN: Wasser: bis 25 °C; Heizungswasser: bis 80 °C; Gas: -20 bis +60 °C; Öl: 40 °C



SERIE 150:
17,2 mm - 60,3 mm

DRUCKSTUFEN:

Wasser: PN 10 (bis 3/4") bzw. PN 16 (ab 1")

Gas: PN 5; Druckluft: PN 12,5; Öl PN 6

PRÜFUNGEN:

Wasser: DVGW W 534, DVGW-Reg.-Nr.: DW-8511AU2216

Gas: DIN 3387-1, DVGW-Reg.-Nr.: NG-4502AP1454

Heizöl: bauaufsichtliche Zulassung DIBt, Zul.-Nr.: Z-38.4-212

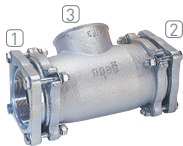

SERIE 220:
76,1 mm - 114,3 mm

DRUCKSTUFEN:

Wasser: PN 16; Gas: PN 5; Druckluft: PN 10

PRÜFUNGEN:

Wasser: DVGW W 534, DVGW-Reg.-Nr.: DW-8511AU2217

Gas: DIN 3387-1, DVGW-Nr.: NG-4502AP1491

DN	ROHRAUSSEN-Ø [MM] X GEWINDEANSCHLUSS, 1 X 2 X 3	ARTIKEL-NR.
10	17,2 x 17,2 x 3/8"	01.150.04.00
15	21,3 x 21,3 x 1/2"	01.150.04.01
20	26,9 x 26,9 x 3/4"	01.150.04.02
25	33,7 x 33,7 x 1"	01.150.04.03
32	42,4 x 42,4 x 1 1/4"	01.150.04.04
40	48,3 x 48,3 x 1 1/2"	01.150.04.05
50	60,3 x 60,3 x 2"	01.150.04.06
65	76,1 x 76,1 x 2 1/2"	01.220.04.07
80	88,9 x 88,9 x 3"	01.220.04.08
100	114,3 x 114,3 x 4"	01.220.04.09

Für Trinkwasserinstallation bitte Serie 151 und 222 einbauen – Seiten 9-17



TYP T + TF

BEIDSEITIG ZUM KLEMMEN ABGANG MIT INNENGEWINDE

FÜR SIEDEROHR

DIN EN 10220 Reihe 2 und 3

MEDIEN: Wasser, Druckluft, Heizöl (nur 57 mm, TRBF beachten!)

TEMPERATUREN: Heizungswasser: bis 80 °C, Öl: 40 °C

SERIE 150:

20 mm - 63,5 mm

DRUCKSTUFEN:

Wasser: PN 6 - Druckluft: PN 12,5 - Öl PN 6

PRÜFUNGEN:

Heizöl: für 57 mm bauaufsichtliche Zulassung DIBt,

Zul.Nr.: Z-38.4-212

SERIE 220:

70 mm - 108 mm

DRUCKSTUFEN:

Wasser: PN 6 - Druckluft: PN 10

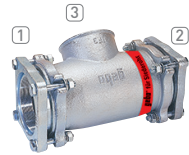

DN	ROHRAUSSEN-Ø [MM] X GEWINDEANSCHLUSS, 1 X 2 X 3	ARTIKEL-NR.
15	20,0 x 20,0 x 1/2"	02.150.04.20
20	25,0 x 25,0 x 3/4"	02.150.04.25
25	31,8 x 31,8 x 1"	02.150.04.318
32	38,0 x 38,0 x 1 1/4"	02.150.04.38
32	44,5 x 44,5 x 1 1/4"	02.150.04.445
40	51,0 x 51,0 x 1 1/2"	02.150.04.51
50	57,0 x 57,0 x 2"	02.150.04.57
50	63,5 x 63,5 x 2"	02.150.04.635
65	70,0 x 70,0 x 2 1/2"	02.220.04.70
100	108,0 x 108,0 x 4"	02.220.04.108

TYPT + TF

BEIDSEITIG ZUM KLEMMEN ABGANG MIT INNENGEWINDE

FÜR PE-ROHR

PE 80, PE 100, PE-Xa-Rohr (jeweils SDR 11) nach DVGW

Arbeitsblatt GW 335 A2/A3 sowie DIN 8074/75, DIN EN 12201-2 und DIN 16893



SERIE 153/155:

20 mm - 63 mm

MEDIEN:

Wasser, Druckluft, Gas (außerhalb von Gebäuden)

DRUCKSTUFEN:

Wasser [20°C]: PE80 und PE-Xa PN 12,5, PE100 PN 16

Gas: PE80, PE100 und PE-Xa PN 4

Druckluft: PE80, PE-Xa PN 10, PE100 PN 12,5

PRÜFUNGEN:

Wasser: DIN 8076/DIN EN 10284, DVGW-Reg.-Nr.: CW-7511CP0631

Gas: DVGW Arbeitsblatt G 5600-1, DVGW-Reg.-Nr.: DG-7521CP0412

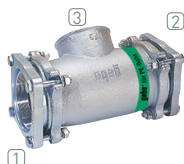

SERIE 220:

75 mm - 110 mm

MEDIEN:

Wasser, Druckluft,

DRUCKSTUFEN:

Wasser [20°C]: PN 10; Druckluft: PN 10

DN	ROHRAUSSEN-Ø [MM] X GEWINDEANSCHLUSS, 1 X 2 X 3	ARTIKEL-NR.
Stahl-PE Übergänge Ø [mm]		
15	21,3 x 20 x 1/2"	03.154.04.0120
20	26,9 x 25 x 3/4"	03.154.04.0225
25	33,7 x 32 x 1"	03.154.04.0332
32	42,4 x 38 x 1 1/4" *	03.154.04.0438
32	42,4 x 40 x 1 1/4"	03.154.04.0440
40	48,3 x 50 x 1 1/2"	03.154.04.0550
50	60,3 x 63 x 2"	03.154.04.0663
65	76,1 x 75 x 2 1/2" *	03.220.04.0775
80	88,9 x 90 x 3" *	03.220.04.0890
100	114,3 x 110 x 4" *	03.220.04.09110
PE-PE Übergänge [mm]		
15	20 x 20 x 1/2"	03.155.04.20
20	25 x 25 x 3/4"	03.155.04.25
25	30 x 30 x 1" *	03.155.04.30
25	32 x 32 x 1"	03.155.04.32
32	38 x 38 x 1 1/4" *	03.155.04.38
32	40 x 40 x 1 1/4"	03.155.04.40
40	50 x 50 x 1 1/2"	03.155.04.50
50	63 x 63 x 2"	03.155.04.63
65	75 x 75 x 2 1/2" *	03.220.04.75
80	90 x 90 x 3" *	03.220.04.90
100	110 x 110 x 4" *	03.220.04.110

* nicht für Gasanwendung

Für Trinkwasserinstallation bitte Serie 156 und 223 einbauen – Seiten 9–17.

Der Einsatz von Stützhülsen ist notwendig. Nicht im Lieferumfang enthalten, bitte separat bestellen (Seite 59).



TYP T + TF

BEIDSEITIG ZUM KLEMMEN ABGANG MIT INNENGEWINDE

ABMESSUNGEN UND GEWICHTE

DN	ANSCHLUGSGEWINDE Rp ISO 7/1	STAHLROHR		SIDEROHR		PE-ROHR		BAULÄNGE - A [MM]	SCHLÜSSELWEITE BZW. MASS FLANSCHDECKEL -SW [MM]	ECKENMASS - E [MM]	EINSCHÜBTIEFE [MM]	
		ROHRAUSSEN-Ø [MM]	GEWICHT [KG]	ROHRAUSSEN-Ø [MM]	GEWICHT [KG]	ROHRAUSSEN-Ø [MM]	GEWICHT [KG]				MIN.	MAX.
10	3/8"	17,2	0,3					95	31,5	34	25	35
15	1/2"	21,3	0,5	20,0	0,5	20	0,5	120	41	44	30	40
20	3/4"	26,9	0,8	25,0	0,8	25	0,8	130	50	54	30	40
25	1"	33,7	0,9	31,8	0,9	30	0,9	135	55	60	35	42
						32	0,9	135	55	60	35	42
32	1 1/4"	42,4	1,4	44,5	1,4	38	1,5	140	70	76	40	45
						40	1,5	140	70	76	40	45
40	1 1/2"	48,3	1,6	51,0	1,6	50	1,6	155	75	81	40	45
50	2"	60,3	2,5	63,5	2,7	63	2,5	180	90	97	40	45
						63	2,5	180	90	97	40	55
65	2 1/2"	76,1	6,0	70,0	6,4	75	5,5	250	./.	150	50	75
80	3"	88,9	6,8			90	7,5	280	./.	160	50	85
100	4"	114,3	9,1	108,0	9,3	110	9,1	280	./.	185 (180 für PE)	50	85

VERSCHRAUBUNG FÜR STAHLROHR UND SIEDEROHR TYP T + TF

FÜR STAHLROHR 17,2 mm – 60,3 mm

FÜR SIEDEROHR 20 mm – 63,5 mm

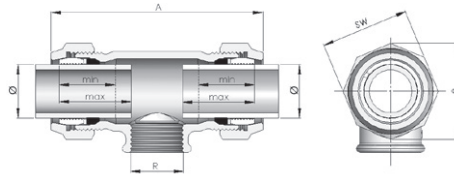

FÜR STAHLROHR 76,1 mm – 114,3 mm

FÜR SIEDEROHR 70 mm – 108 mm

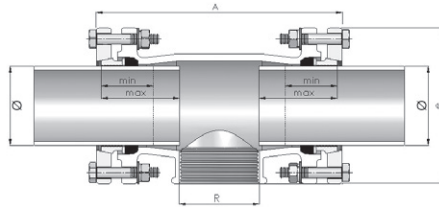

VERSCHRAUBUNG FÜR PE-ROHR INKL. STÜTZHÜLSE

FÜR PE-ROHR 20 mm – 63 mm

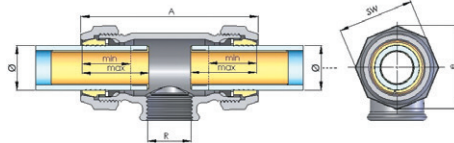

FÜR PE-ROHR 75 mm – 110 mm

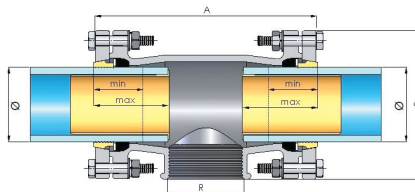



TYP OR	BEIDSEITIG ZUM KLEMMEN, REDUZIERT
FÜR STAHLROHR	DIN EN 10255 und DIN EN 10220 Reihe 1

MEDIEN: Wasser, Druckluft, Heizöl (TRBF beachten!), Gas (außerhalb von Gebäuden)

TEMPERATUREN: Wasser: bis 25 °C; Heizungswasser: bis 80 °C; Gas: -20 bis +60 °C; Öl: 40 °C

SERIE 150:
33,7 mm - 60,3 mm

DRUCKSTUFEN:
Wasser: PN 10 (bis 3/4") bzw. PN 16 (ab 1")
Gas: PN 5
Druckluft: PN 12,5, Öl: PN 6, VdS: PN 12,5

PRÜFUNGEN:
Wasser: DVGW W 534, DVGW-Reg.-Nr.: DW-8511AU2216
Gas: DIN 3387-1, DVGW-Reg.-Nr.: NG-4502AP1454;
VdS-geprüft ab DN 25 (Feuertöschleitungen)
Heizöl: bauaufsichtliche Zulassung DIBt, Zul.-Nr.: Z-38.4-212



DN	ROHRAUSSEN-Ø [MM]	ARTIKEL-NR.
25 x 20	33,7 x 26,9 (1" x 3/4")	01.150.02.0302
32 x 20	42,4 x 26,9 (1 1/4" x 3/4")	01.150.02.0402
32 x 25	42,4 x 33,7 (1 1/4" x 1")	01.150.02.0403
40 x 25	48,3 x 33,7 (1 1/2" x 1")	01.150.02.0503
40 x 32	48,3 x 42,4 (1 1/2" x 1 1/4")	01.150.02.0504
50 x 32	60,3 x 42,4 (2" x 1 1/4")	01.150.02.0604
50 x 40	60,3 x 48,3 (2" x 1 1/2")	01.150.02.0605

Für Trinkwasserinstallation bitte Serie 151 einbauen - Seiten 9-17

TYP OR	BEIDSEITIG ZUM KLEMMEN, REDUZIERT
FÜR SIEDEROHR	DIN EN 10220 Reihe 2 und 3

MEDIEN: Wasser, Druckluft, Heizöl (nur 57 mm, TRBF beachten!)

TEMPERATUR: Heizungswasser: bis 80 °C, Öl: 40 °C

SERIE 150:
20 mm - 63,5 mm

DRUCKSTUFEN:
Wasser: PN 6; Druckluft: PN 12,5, Öl: PN 6

PRÜFUNGEN:
Heizöl: für 57mm bauaufsichtliche Zulassung DIBt, Zul. Nr.: Z-38.4-212



DN	ROHRAUSSEN-Ø [MM]	ARTIKEL-NR.
----	-------------------	-------------

auf Anfrage

TYP OR	BEIDSEITIG ZUM KLEMMEN, REDUZIERT
FÜR PE-ROHR	PE 80, PE 100, PE-Xa-Rohr (jeweils SDR 11) nach DVGW Arbeitsblatt GW 335 A2/A3 sowie DIN 8074/75, DIN EN 12201-2 und DIN 16893



SERIE 153 - 155:
32 mm - 63 mm

MEDIEN:

Wasser, Druckluft, Gas (außerhalb von Gebäuden)

DRUCKSTUFEN:

Wasser (20° C): PE80 und PE-Xa PN 12,5, PE100 PN 16

Gas: PE100 PN 10, PE80 PN 4, PE-Xa PN 8

Druckluft: PE80 und PE-Xa PN 10, PE100 PN 12,5

PRÜFUNGEN:

Wasser: DIN 8076/DIN EN 10284, DVGW-Reg.-Nr.: CW-7511CP0631

Gas: DVGW Arbeitsblatt G 5600-1, DVGW-Reg.-Nr.: DG-7521CP0412

DN	ROHRAUSSEN-Ø [MM]	ARTIKEL-NR.
Stahl-PE Übergänge Ø [mm]		
20 x 25	26,9 x 32	03.154.02.0232
20 x 32	26,9 x 40	03.154.02.0240
25 x 20	33,7 x 25	03.154.02.0325
25 x 32	33,7 x 40	03.154.02.0340
25 x 40	33,7 x 50	03.154.02.0350
32 x 20	42,4 x 25	03.154.02.0425
32 x 25	42,4 x 32	03.154.02.0432
32 x 40	42,4 x 50	03.154.02.0450
32 x 50	42,4 x 63	03.154.02.0463
40 x 25	48,3 x 32	03.154.02.0532
40 x 32	48,3 x 40	03.154.02.0540
40 x 50	48,3 x 63	03.154.02.0563
50 x 32	60,3 x 40	03.154.02.0640
50 x 40	60,3 x 50	03.154.02.0650
PE-PE Übergänge [mm]		
20 x 25	25 x 32	03.155.02.2532
20 x 32	25 x 40	03.155.02.2540
25 x 32	32 x 40	03.155.02.3240
25 x 40	32 x 50	03.155.02.3250
32 x 40	40 x 50	03.155.02.4050
32 x 50	40 x 63	03.155.02.4063
40 x 50	50 x 63	03.155.02.5063

Für Trinkwasserinstallation bitte Serie 156 einbauen – Seiten 9-17

Der Einsatz von Stützhülsen ist notwendig. Nicht im Lieferumfang enthalten, bitte separat bestellen (Seite 59).



TYR OR **BEIDSEITIG ZUM KLEMMEN, REDUZIERT**

ABMESSUNGEN UND GEWICHTE

DN	STAHLROHR	SIEDEROHR	STAHL-/SIEDE-ROHR	PE-ROHR	PE-ROHR	BAULÄNGE -A [MM]	SCHLÜSELWEITE -SW [MM]	ECKENMASS -E [MM]	EINSCHUBTIEFE [MM]		
	ROHRAUSSEN-Ø [MM]	ROHRAUSSEN-Ø [MM]	GEWICHT [KG]	ROHRAUSSEN-Ø [MM]	GEWICHT [KG]				MIN.1	MIN.2	MAX.
25 x 20	33,7 x 26,9	31,8 x 25,0	0,8	32 x 25	0,7	117	55	60	35	30	50
32 x 20	42,4 x 26,9	44,5 x 25,0	1,0	38 x 25	1,0	130	70	76	40	30	55
				40 x 25	1,0	130	70	76	40	30	55
32 x 25	42,4 x 33,7	44,5 x 31,8	1,1	32 x 38	1,1	130	70	76	40	35	55
				40 x 32	1,1	130	70	76	40	35	55
40 x 25	48,3 x 33,7	51,0 x 31,8	1,3	50 x 30	1,3	130	75	81	40	35	55
				50 x 32	1,3	130	75	81	40	35	55
40 x 32	48,3 x 42,4	51,0 x 44,5	1,3	50 x 38	1,3	130	75	81	40	40	55
				50 x 40	1,3	130	75	81	40	40	55
50 x 32	60,3 x 42,4	57,0 x 44,5	2,0	63 x 38	2,1	145	90	97	40	40	65
				63 x 40	2,0	145	90	97	40	40	65
50 x 40	60,3 x 48,3	57,0 x 51,0	2,2	63 x 50	2,2	145	90	97	40	40	65

VERSCHRAUBUNG FÜR STAHLROHR UND SIEDEROHR

FÜR STAHLROHR 33,7 mm – 60,3 mm

FÜR SIEDEROHR 20 mm – 63,5 mm

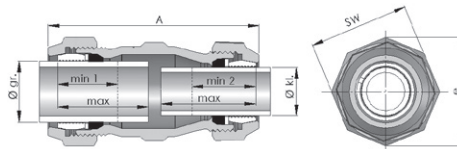

VERSCHRAUBUNG FÜR PE-ROHR INKL. STÜTZHÜLSE

FÜR PE-ROHR 32 mm – 63 mm

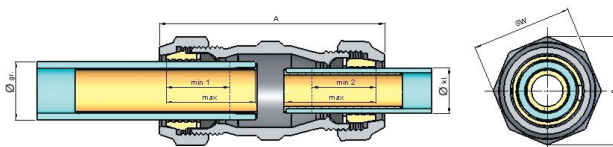

TYP OL **BEIDSEITIG ZUM KLEMMEN, LANGE AUSFÜHRUNG**

FÜR STAHLROHR DIN EN 10255 und DIN EN 10220 Reihe 1

MEDIEN: Wasser, Druckluft, Heizöl (TRBF beachten!), Gas (außerhalb von Gebäuden)

TEMPERATUREN: Wasser: bis 25 °C; Heizungswasser: bis 80 °C; Gas: -20 bis +60 °C; Öl: 40 °C



SERIE 150:
21,3 mm - 60,3 mm

DRUCKSTUFEN:

Wasser: PN 10 (bis 3/4") bzw. PN 16 (ab 1")

Gas: PN 5

Druckluft: PN 12,5, Öl: PN 6, VdS: PN 12,5

PRÜFUNGEN:

Wasser: DVGW W 534, DVGW-Reg.-Nr.: DW-8511AU2216

Gas: DIN 3387-1, DVGW-Reg.-Nr.: NG-4502AP1454; VdS-geprüft ab DN 25 (Feuerlöschleitungen)

Heizöl: bauaufsichtliche Zulassung DIBt, Zul. Nr.: Z-38.4-212

DN	ROHRAUSSEN-Ø [MM]	ARTIKEL-NR.
15	21,3 x 21,3 [1/2"]	01.150.03.01
20	26,9 x 26,9 [3/4"]	01.150.03.02
25	33,7 x 33,7 [1"]	01.150.03.03
32	42,4 x 42,4 [1 1/4"]	01.150.03.04
40	48,3 x 48,3 [1 1/2"]	01.150.03.05
50	60,3 x 60,3 [2"]	01.150.03.06

Für Trinkwasserinstallation bitte Serie 151 einbauen - Seiten 9-17

TYP OL **BEIDSEITIG ZUM KLEMMEN, LANGE AUSFÜHRUNG**

FÜR SIEDEROHR DIN EN 10220 Reihe 2 und 3

MEDIEN: Wasser, Druckluft, Heizöl (nur 57 mm, TRBF beachten!)

TEMPERATUREN: Heizungswasser: bis 80 °C, Öl: 40 °C



SERIE 150:
20 mm - 63,5 mm

DRUCKSTUFEN:

Wasser: PN 6, Druckluft: PN 12,5, Öl: PN 6

PRÜFUNGEN:

Heizöl: für 57 mm bauaufsichtliche Zulassung DIBt,

Zul.Nr.: Z-38.4-212

DN	ROHRAUSSEN-Ø [MM]	ARTIKEL-NR.
----	-------------------	-------------

auf Anfrage



TYP OL	BEIDSEITIG ZUM KLEMMEN, LANGE AUSFÜHRUNG
FÜR PE-ROHR	PE 80, PE 100, PE-Xa-Rohr (jeweils SDR 11) nach DVGW

Arbeitsblatt GW 335 A2/A3 sowie DIN 8074/75, DIN EN 12201-2 und DIN 16893

SERIE 153/155:
20 mm - 63 mm

MEDIEN:
Wasser, Druckluft, Gas (außerhalb von Gebäuden)

DRUCKSTUFEN:
Wasser (20°C): PE80 und PE-Xa PN 12,5, PE100 PN 16
Gas: PE100 PN 10, PE80 PN 4, PE-Xa PN 8
Druckluft: PE80 und PE-Xa PN 10; PE100 PN 12,5

PRÜFUNGEN:
Wasser: DIN 8076/DIN EN 10284, DVGW-Reg.-Nr.: CW-7511CP0631; Gas: DVGW Arbeitsblatt G 5600-1, DVGW-Reg.-Nr.: DG-7521CP0412



DN	ROHRAUSSEN-Ø [MM]	ARTIKEL-NR.
Stahl-PE Übergänge Ø [mm]		
15	21,3 x 20	03.154.03.0120
20	26,9 x 25	03.154.03.0225
25	33,7 x 32	03.154.03.0332
32	42,4 x 40	03.154.03.0440
40	48,3 x 50	03.154.03.0550
50	60,3 x 63	03.154.03.0663
PE-PE Übergänge [mm]		
15	20 x 20	03.155.03.20
20	25 x 25	03.155.03.25
25	32 x 32	03.155.03.32
32	40 x 40	03.155.03.40
40	50 x 50	03.155.03.50
50	63 x 63	03.155.03.63

Für Trinkwasserinstallation bitte Serie 156 einbauen – Seiten 9-17
Der Einsatz von Stützhülsen ist notwendig. Nicht im Lieferumfang enthalten, bitte separat bestellen (Seite 59).

TYP OL

BEIDSEITIG ZUM KLEMMEN, LANGE AUSFÜHRUNG

ABMESSUNGEN UND GEWICHTE

DN	STAHLROHR		SIDEROHR		PE-ROHR		BAULÄNGE -A [MM]	SCHLÜSSELWEITE BZW. MASS FLANSCHDECKEL -SW [MM]	ECKENMASS -E [MM]	EINSCHUB-TIEFE [MM]			
	ROHRAUSSEN-Ø [MM]	GEWICHT [KG]	ROHRAUSSEN-Ø [MM]	GEWICHT [KG]	ROHRAUSSEN-Ø [MM]	GEWICHT [KG]				STAHL		PE	
										SIDEROHR			
	MIN.	MAX.	MIN.	MAX.									
15	21,3	0,8	20,0	0,8	20	0,9	230	41	44	30	100	30	50
20	26,9	1,2	25,0	1,3	25	1,4	230	50	54	30	100	30	60
25	33,7	1,5	31,8	1,4	30	1,5	230	55	60	35	100	35	60
					32	1,5	230	55	60			35	60
32	42,4	1,7			38	2,1	230	70	76	40	100	40	70
					40	1,7	230	70	76			40	100
40	48,3	2,0	51,0	2,5	50	2,0	230	75	81	40	100	40	70
50	60,3	3,2	57,0	3,3	63	3,3	230	90	97	40	100	40	80
			63,5	3,3			230	90	97				40

VERSCHRAUBUNG FÜR STAHLROHR UND SIDEROHR TYP OL

FÜR STAHLROHR

21,3 mm – 60,3 mm

FÜR SIDEROHR

20 mm – 63,5 mm

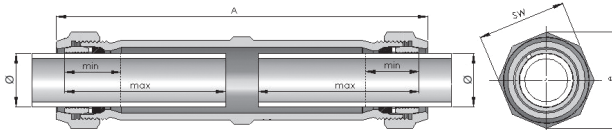

VERSCHRAUBUNG FÜR PE-ROHR INKL. STÜTZHÜLSE

FÜR PE-ROHR

20 mm – 63 mm

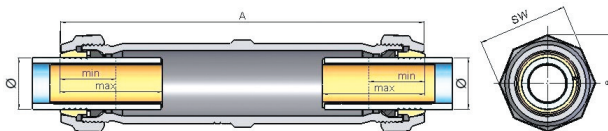



TYP WO	WINKEL, BEIDSEITIG ZUM KLEMMEN
FÜR STAHLROHR	DIN EN 10255 und DIN EN 10220 Reihe 1

MEDIEN: Wasser, Druckluft, Heizöl (TRBF beachten!), Gas (außerhalb von Gebäuden)

TEMPERATUREN: Wasser: bis 25 °C; Heizungswasser: bis 80 °C; Gas: -20 bis +60 °C; Öl: 40 °C

SERIE 150
21,3 mm - 60,3 mm

DRUCKSTUFEN:
Wasser: PN 10 (bis 3/4") bzw. PN 16 (ab 1")
Gas: PN 5; Druckluft: PN 12,5; Öl PN 6

PRÜFUNGEN:
Wasser: DVGW W 534, DVGW-Reg.-Nr.: DW-8511AU2216
Gas: DIN 3387-1, DVGW-Reg.-Nr.: NG-4502AP1454
Heizöl: bauaufsichtliche Zulassung DIBt, Zul.-Nr.: Z-38.4-212



DN	ROHRAUSSEN-Ø [MM]	ARTIKEL-NR.
15	21,3 x 21,3 [1/2"]	01.150.08.01
20	26,9 x 26,9 [3/4"]	01.150.08.02
25	33,7 x 33,7 [1"]	01.150.08.03
32	42,4 x 42,4 [1 1/4"]	01.150.08.04
40	48,3 x 48,3 [1 1/2"]	01.150.08.05
50	60,3 x 60,3 [2"]	01.150.08.06

Für Trinkwasserinstallation bitte Serie 151 einbauen – Seiten 8-17

TYP WO	WINKEL, BEIDSEITIG ZUM KLEMMEN
FÜR SIEDEROHR	DIN EN 10220 Reihe 2 und 3

MEDIEN: Wasser, Druckluft, Heizöl (nur 57 mm, TRBF beachten!)

TEMPERATUREN: Heizungswasser: bis 80 °C, Öl: 40 °C

SERIE 150:
20 mm - 63,5 mm

DRUCKSTUFEN:
Wasser: PN 6 - Druckluft: PN 12,5 - Öl PN 6

PRÜFUNGEN:
Heizöl: für 57 mm bauaufsichtliche Zulassung DIBt, Zul.Nr.: Z-38.4-212



DN	ROHRAUSSEN-Ø [MM]	ARTIKEL-NR.
----	-------------------	-------------

auf Anfrage

TYP WO	WINKEL, BEIDSEITIG ZUM KLEMMEN
FÜR PE-ROHR	PE 80, PE 100, PE-Xa-Rohr (jeweils SDR 11) nach DVGW Arbeitsblatt GW 335 A2/A3 sowie DIN 8074/75, DIN EN 12201-2 und DIN 16893



SERIE 153 - 155:
20 mm - 63 mm

MEDIEN:

Wasser, Druckluft, Gas (außerhalb von Gebäuden)

DRUCKSTUFEN:

Wasser (20° C): PE80 und PE-Xa PN 12,5, PE100 PN 16

Gas: PE80 PN 4, PE-Xa PN 8, PE100 PN 10

Druckluft: PE80 und PE-Xa PN 10, PE100 PN 12,5

PRÜFUNGEN:

Wasser: DIN 8076/DIN EN 10284, DVGW-Reg.-Nr.: CW-7511CP0631

Gas: DVGW Arbeitsblatt G 5600-1, DVGW-Reg.-Nr.: DG-7521CP0412

DN	ROHRAUSSEN-Ø [MM]	ARTIKEL-NR.
Stahl-PE Übergänge Ø [mm]		
15	21,3 x 20	03.154.08.0120
20	26,9 x 25	03.154.08.0225
25	33,7 x 32	03.154.08.0332
32	42,4 x 40	03.154.08.0440
40	48,3 x 50	03.154.08.0550
50	60,3 x 63	03.154.08.0663
PE-PE Übergänge [mm]		
15	20 x 20	03.155.08.20
20	25 x 25	03.155.08.25
25	32 x 32	03.155.08.32
32	40 x 40	03.155.08.40
40	50 x 50	03.155.08.50
50	63 x 63	03.155.08.63

Für Trinkwasserinstallation bitte Serie 156 einbauen – Seiten 9-17

Der Einsatz von Stützhülsen ist notwendig. Nicht im Lieferumfang enthalten, bitte separat bestellen (Seite 59).



TYP WO

WINKEL, BEIDSEITIG ZUM KLEMMEN

ABMESSUNGEN UND GEWICHTE

DN	STAHLROHR		SIEDEROHR		PE-ROHR		BAULÄNGE -A [MM]	SCHLÜSSELWEITE BZW -SW [MM]	ECKENMASS -E [MM]	EINSCHUBTIEFE [MM]	
	ROHRAUSSEN-Ø [MM]	GEWICHT [KG]	ROHRAUSSEN-Ø [MM]	GEWICHT [KG]	ROHRAUSSEN-Ø [MM]	GEWICHT [KG]				MIN.	MAX.
15	21,3	0,5	20,0	0,8	20	0,5	100	41	44	30	50
20	26,9	0,7	25,0	0,7	25	0,7	105	50	54	30	50
25	33,7	1,0	31,8	1,0	30	1,0	115	55	60	35	50
					32	1,0	115	55	60	35	50
32	42,4	1,4			38	1,5	125	70	76	40	55
			44,5	1,4	40	1,4	125	70	76	40	55
40	48,3	1,8	51,0	1,9	50	1,9	150	75	81	40	75
50	60,3	3,3	57,0	3,5	63	3,4	170	90	97	40	85
			63,5	3,4			170	90	97	40	85

VERSCHRAUBUNG FÜR STAHLROHR UND SIEDEROHR

FÜR STAHLROHR

21,3 mm – 60,3 mm

FÜR SIEDEROHR

20 mm – 63,5 mm

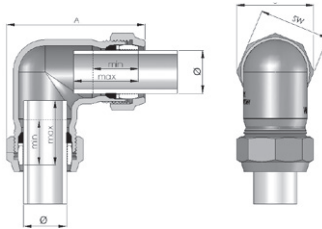

VERSCHRAUBUNG FÜR PE-ROHR INKL. STÜTZHÜLSE

FÜR PE-ROHR

20 mm – 63 mm

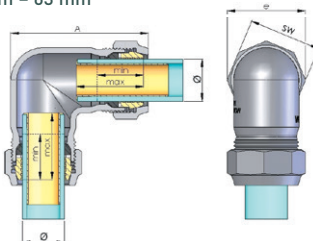

TYP WA	WINKEL, MIT AUSSENGEWINDE
FÜR STAHLROHR	DIN EN 10255 und DIN EN 10220 Reihe 1

MEDIEN: Wasser, Druckluft, Heizöl (TRBF beachten!), Gas (außerhalb von Gebäuden)

TEMPERATUREN: Wasser: bis 25 °C; Heizungswasser: bis 80 °C; Gas: -20 bis +60 °C; Öl: 40 °C



SERIE 150:
33,7 mm - 60,3 mm

DRUCKSTUFEN:

Wasser: PN 10 (bis 3/4") bzw. PN 16 (ab 1")

Gas: PN 5 - Druckluft: PN 12,5 - Öl: PN 6

PRÜFUNGEN:

Wasser: DVGW W 534, DVGW-Reg.-Nr.: DW-8511AU2216

Gas: DIN 3387-1, DVGW-Reg.-Nr.: NG-4502AP1454

Heizöl: bauaufsichtliche Zulassung DIBt,

Zul.-Nr.: Z-38.4-212

DN	GEWINDEANSCHLUSS X ROHRAUSSEN-Ø [MM]	ARTIKEL-NR.
25	1" x 33,7	01.150.09.03
40	1 1/2" x 48,3	01.150.09.05
50	2" x 60,3	01.150.09.06

Für Trinkwasserinstallation bitte Serie 151 einbauen – Seiten 9-17

TYP WA	WINKEL, MIT AUSSENGEWINDE
FÜR SIEDEROHR	DIN EN 10220 Reihe 2 und 3

MEDIEN: Wasser, Druckluft, Heizöl (nur 57 mm, TRBF beachten!)

TEMPERATUREN: Heizungswasser: bis 80 °C, Öl: 40 °C



SERIE 150:
20 mm - 63,5 mm

DRUCKSTUFEN:

Wasser: PN 6 - Druckluft: PN 12,5 - Öl: PN 6

PRÜFUNGEN:

Heizöl: für 57 mm bauaufsichtliche Zulassung DIBt,

Zul.Nr.: Z-38.4-212

DN	GEWINDEANSCHLUSS X ROHRAUSSEN-Ø [MM]	ARTIKEL-NR.
----	--------------------------------------	-------------

auf Anfrage



TYP WA	WINKEL, MIT AUSSENGEWINDE
FÜR PE-ROHR	PE 80, PE 100, PE-Xa-Rohr (jeweils SDR 11) nach DVGW

Arbeitsblatt GW 335 A2/A3 sowie DIN 8074/75, DIN EN 12201-2 und DIN 16893

SERIE 153 - 155:
32 mm - 63 mm

MEDIEN:
Wasser, Druckluft, Gas (außerhalb von Gebäuden)

DRUCKSTUFEN:
Wasser (20 °C): PE80 und PE-Xa PN 12,5, PE100 PN 16
Druckluft: PE80 und PE-Xa PN 10, PE100 PN 12,5
Gas: PE80, PE100 und PE-Xa PN4

PRÜFUNGEN:
Wasser: DIN 8076/DIN EN 10284, DVGW-Reg.-Nr.: CW-7511CP0631
Gas: DVGW Arbeitsblatt G 5600-1, DVGW-Reg.-Nr.: DG-7521CP0412



DN	GEWINDEANSCHLUSS X ROHRAUSSEN-Ø [MM]	ARTIKEL-NR.
25	1" x 32	03.153.09.0332
40	1 1/2" x 50	03.153.09.0550
50	2" x 63	03.153.09.0663

Für Trinkwasserinstallation bitte Serie 156 einbauen – Seiten 9-17
Der Einsatz von Stützhülsen ist notwendig. Nicht im Lieferumfang enthalten, bitte separat bestellen (Seite 59).

ABMESSUNGEN UND GEWICHTE

DN	ANSCHLUSSEWINDE R ISO 7/1	STAHLROHR		SIEDEROHR		PE-ROHR		BAULÄNGE -A [MM]	SCHLÜSSELWEITE ~ SW [MM]	ECKENMASS ~ E [MM]	EINSCHUBTIEFE [MM]	
		ROHRAUSSEN-Ø [MM]	GEWICHT [KG]	ROHRAUSSEN-Ø [MM]	GEWICHT [KG]	ROHRAUSSEN-Ø [MM]	GEWICHT [KG]				MIN.	MAX.
25	1"	33,7	0,6	31,8	0,6	32,0	0,7	115	55	60	35	50
40	1 1/2"	48,3	1,2	51,0	1,2	50,0	1,2	150	75	81	40	75
50	2"	60,3	2,2	57,0	2,3	63,0	2,2	170	90	97	40	85

VERSCHRAUBUNG FÜR STAHLROHR UND SIEDEROHR TYP WA

FÜR STAHLROHR 33,7 mm – 60,3 mm

FÜR SIEDEROHR 20 mm – 63,5 mm

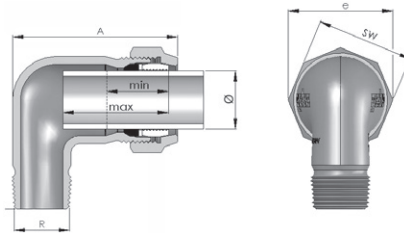

VERSCHRAUBUNG FÜR PE-ROHR INKL. STÜTZHÜLSE

FÜR PE-ROHR 32 mm – 63 mm

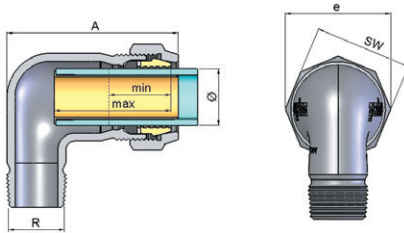



TYP EK	ENDKAPPE
FÜR STAHLROHR	DIN EN 10255 und DIN EN 10220 Reihe 1

MEDIEN: Wasser, Druckluft, Heizöl bis 2" (TRBF beachten!), Gas (außerhalb von Gebäuden)

TEMPERATUREN: Wasser: bis 25°C; Heizungswasser: bis 80°C; Öl: 40°C; Gas: -20°C +60°C

SERIE 150:
21,3 mm - 60,3 mm

DRUCKSTUFEN:
Wasser: PN 10 (bis 3/4") bzw. PN 16 (ab 1")
Gas: PN 5
Druckluft: PN 12,5, Öl: PN 6; VdS: PN 12,5

PRÜFUNGEN:
Wasser: DVGW W 534, DVGW-Reg.-Nr.: DW-8511AU2216
Gas: DIN 3387-1, DVGW-Reg.-Nr.: NG-4502AP1454;
VdS geprüft ab DN 25 (Feuerlöschleitungen)
Heizöl: bauaufsichtliche Zulassung DIBt,
Zul. Nr.: Z-38.4-212



TYP EKF	ENDKAPPE
FÜR STAHLROHR	DIN EN 10255 und DIN EN 10220 Reihe 1

SERIE 220:
76,1 mm

DRUCKSTUFEN:
Wasser: PN 16; Gas: PN 5; Druckluft: PN 10; VdS: PN 16

PRÜFUNGEN:
Wasser: DVGW W 534, DVGW-Reg.-Nr.: DW-8511AU2217;
Gas: DIN 3387-1, DVGW-Reg.-Nr.: NG-4502AP1491;
VdS-geprüft (Feuerlöschleitungen)



DN	ROHRAUSSEN-Ø [MM]	ARTIKEL-NR.
15	21,3 [1/2"]	01.150.07.01
20	26,9 [3/4"]	01.150.07.02
25	33,7 [1"]	01.150.07.03
32	42,4 [1 1/4"]	01.150.07.04
40	48,3 [1 1/2"]	01.150.07.05
50	60,3 [2"]	01.150.07.06
65	76,1 [2 1/2"]	01.220.07.07

Für Trinkwasserinstallation bitte Serie 151 und 222 einbauen – Seiten 9-17

TYPEK + EKF

ENDKAPPE

FÜR SIEDEROHR

DIN EN 10220 Reihe 2 und 3

MEDIEN: Wasser, Druckluft, Heizöl (nur 57 mm, TRBF beachten!)

TEMPERATUREN: Heizungswasser: bis 80 °C, Öl: 40 °C



SERIE 150:

20 mm - 63,5 mm

DRUCKSTUFEN: Wasser: PN 6; Druckluft: PN 12,5; Öl: PN 6

PRÜFUNGEN:

Heizöl: für 57 mm bauaufsichtliche Zulassung DIBt,

Zul.-Nr.: Z-38.4-212

SERIE 220:

70 mm

Druckstufen: Wasser: PN 6; Druckluft: PN 10

DN	ROHRAUSSEN-Ø [MM]	ARTIKEL-NR.
15	20,0	02.150.07.20
20	25,0	02.150.07.25
25	31,8	02.150.07.318
32	38,0	02.150.07.38
32	44,5	02.150.07.445
40	51,0	02.150.07.51
50	57,0	02.150.07.57
50	63,5	02.150.07.635
65	70,0	02.220.07.70



TYP EK	ENDKAPPE
FÜR PE-ROHR	PE 80, PE 100, PE-Xa-Rohr (jeweils SDR 11) nach DVGW

Arbeitsblatt GW 335 A2/A3 sowie DIN 8074/75, DIN EN 12201-2 und DIN 16893

SERIE 153 - 155:
20 mm - 63 mm

MEDIEN:
Wasser, Druckluft, Gas (außerhalb von Gebäuden)

DRUCKSTUFEN:
Wasser (20°C): PE80 und PE-Xa PN 12,5, PE100 PN 16
Gas: PE100 PN 10, PE80 PN 4, PE-Xa PN 8
Druckluft: PE80 und PE-Xa PN 10, PE100 PN 12,5

PRÜFUNGEN:
Wasser: DIN 8076/DIN EN 10284, DVGW-Reg.-Nr.: CW-7511CP0631
Gas: DVGW Arbeitsblatt G 5600-1, DVGW-Reg.-Nr.: DG-7521CP0412



DN	ROHRAUSSEN-Ø [MM]	ARTIKEL-NR.
15	20,0	03.153.07.20
20	25,0	03.153.07.25
25	32,0	03.153.07.32
32	38,0 *	03.153.07.38
32	40,0	03.153.07.40
40	50,0	03.153.07.50
50	63,0	03.153.07.63

* nicht für Gasanwendung
Für Trinkwasserinstallation bitte Serie 156 einbauen – Seiten 9-17
Der Einsatz von Stützhülsen ist notwendig. Nicht im Lieferumfang enthalten, bitte separat bestellen (Seite 59).

TYP EK + EKf

DIE TEMPERGUSS-KLEMMVERBINDER ENDKAPPE

ABMESSUNGEN UND GEWICHTE

DN	STAHLROHR		SIDEROHR		PE-ROHR		BAULÄNGE -A [MM]	SCHLÜSSELWEITE BZW. MASS FLANSCHDECKEL ~ SW [MM]	ECKENMASS -E [MM]	EINSCHUBTIEFE [MM]	
	ROHRAUSSEN-Ø [MM]	GEWICHT [KG]	ROHRAUSSEN-Ø [MM]	GEWICHT [KG]	ROHRAUSSEN-Ø [MM]	GEWICHT [KG]				MIN.	MAX.
15	21,3	0,2	20,0	0,2	20,0	0,2	51	41	44	30	40
20	26,9	0,4	25,0	0,3	25,0	0,4	53	50	54	30	40
25	33,7	0,5	31,8	0,4	30,0	0,5	55	55	60	35	40
32	42,4	0,8	44,5	0,6	32,0	0,5	55	55	60	35	40
					38,0	0,8	61	70	76	40	45
40	48,3	0,9	51,0	0,8	40,0	0,7	61	70	76	40	45
					50,0	0,9	63	75	81	40	50
50	60,3	1,3	57,0	1,3	63,0	1,3	72	90	97	40	55
			63,5	1,5	72	90	97	40	55		
65	76,1	3,1	70,0	3,1			118	100	150	50	90

VERSCHRAUBUNG FÜR STAHLROHR UND SIDEROHR

FÜR STAHLROHR

21,3 mm – 60,3 mm und 76,1 mm

FÜR SIDEROHR

20 mm – 63,5 mm und 70 mm

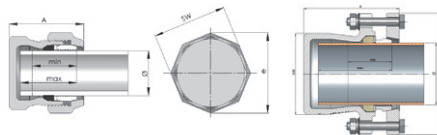

VERSCHRAUBUNG FÜR PE-ROHR INKL. STÜTZHÜLSE

FÜR PE-ROHR

20 mm – 63 mm

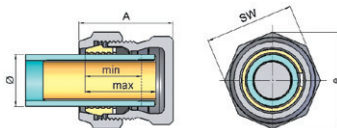



ERSATZTEILE

ERSATZTEILSET: KLEMMRING, VORLEGERING UND NBR-GUMMIFORMRING

FÜR STAHLROHR

DIN EN 10255 und DIN EN 10220 Reihe 1

SERIE 150 + 220:

3-teilig

Alle Teile auch einzeln erhältlich

Für Trinkwasseranwendung bitte Gumminformring Seite 7 (EPDM) verwenden



3-TEILIG ROHRAUSSEN-Ø [MM]	ARTIKEL-NR.
21,3 (1/2")	01.161.48.01
26,9 (3/4")	01.161.48.02
33,7 (1")	01.161.48.03
42,4 (1 1/4")	01.161.48.04
48,3 (1 1/2")	01.161.48.05
60,3 (2")	01.161.48.06
76,1 (2 1/2")	01.161.48.07
88,9 (3")	01.161.48.08
114,3 (4")	01.161.48.09

GUMMIFORMRING AUS NBR

ROHRAUSSEN-Ø [MM]	ARTIKEL-NR.
21,3 (1/2")	91000100
26,9 (3/4")	91000200
33,7 (1")	91000300
42,4 (1 1/4")	91000400
48,3 (1 1/2")	91000500
60,3 (2")	91000600
76,1 (2 1/2")	91000700
88,9 (3")	91000800
114,3 (4")	91000900

VORLEGERING

ROHRAUSSEN-Ø [MM]	ARTIKEL-NR.
21,3 (1/2")	91200100
26,9 (3/4")	91200200
33,7 (1")	91200300
42,4 (1 1/4")	91200400
48,3 (1 1/2")	91200500
60,3 (2")	91200600
76,1 (2 1/2")	91200700
88,9 (3")	91200800
114,3 (4")	91200900

KLEMMRING

ROHRAUSSEN-Ø [MM]	ARTIKEL-NR.
21,3 [1/2"]	91110100
26,9 [3/4"]	91110200
33,7 [1"]	91110300
42,4 [1 1/4"]	91110400
48,3 [1 1/2"]	91110500
60,3 [2"]	91110600
76,1 [2 1/2"]	91080700
88,9 [3"]	91080800
114,3 [4"]	00141000

ERSATZTEILE

UMBAUSATZ: KLEMMRING, VORLEGERING UND NBR-GUMMIFORMRING

FÜR SIEDEROHR

DIN EN 10220 Reihe 2 und 3



SERIE 150 + 220:

3-teilig

Für die Rohrdurchmesser 38,0 mm, 44,5 mm, 51,0 mm, 63,5 mm und 82,5 mm sind nur komplette Rohrverbindungen lieferbar

Je nach Abmessung sind die Klemmringe aus Messing oder aber aus verzinktem Stahl gefertigt

3-TEILIG ROHRAUSSEN-Ø [MM]	ARTIKEL-NR.
20,0	02.163.48.20
25,0	02.163.48.25
31,8	02.163.48.318
57,0	02.163.48.57
70,0	02.163.48.70
108,0	02.163.48.108



ERSATZTEILE

UMBAUSET: KLEMMRING, VORLEGERING UND NBR-GUMMIFORMRING

FÜR PE-ROHR

PE 80, PE 100, PE-Xa-Rohr (jeweils SDR 11) nach DVGW Arbeitsblatt GW 335 A2/A3 sowie DIN 8074/75, DIN EN 12201-2 und DIN 16893

SERIE 153/155 + 220 PE

3-teilig

Für die Rohrdurchmesser 50 mm und 63 mm sind nur komplette Rohrverbindungen lieferbar

Für Trinkwasseranwendung bitte Gummiformring Seite 7 (EPDM) verwenden



3-TEILIG ROHRAUSSEN-Ø [MM]	ARTIKEL-NR.
20,0	03.162.48.20
25,0	03.162.48.25
30,0	03.162.48.30
32,0	03.162.48.32
38,0	03.162.48.38
40,0	03.162.48.40
75,0	03.162.48.75
90,0	03.162.48.90
110,0	03.162.48.110

STÜTZHÜLSEN AUS MESSING

FÜR KUNSTSTOFFROHR

für Kunststoffrohr aus den Werkstoffen PE 80, PE 100 und PE-Xa

Rohrreihe S5, SDR 11

trinkwassergeeignet



ROHRAUSSEN-Ø [MM] X WANDSTÄRKE	LÄNGE [MM]	ARTIKEL-NR.
20 x 1,9	60	03.354.75.2019
25 x 2,3	65	03.354.75.2523
32 x 2,9	70	03.354.75.3230
40 x 3,7	75	03.354.75.4037
50 x 4,6	80	03.354.75.5046
63 x 5,8	90	03.354.75.6358

MONTAGEANLEITUNG

FÜR STAHLROHR

DIN EN 10255 und DIN EN 10220 Reihe 1

SERIE 150 + 151

ABMESSUNGEN:

ANSCHLUSSGEWINDE ISO 7/1	ROHRÄUSSEN-Ø [MM]
3/8"	17,2
1/2"	21,3
3/4"	26,9
1"	33,7
1 1/4"	42,4
1 1/2"	48,3
2"	60,3

MONTAGEVORGANG:

Der geschlitzte Klemmring [2] ist so ausgelegt, dass sowohl ein starrer, als auch abgewinkelter Einbau der zu verbindenden Rohre möglich ist.

starrer Einbau: Klemmring [2] mit der Markierungsritzensseite [3] in Richtung Konusmutter [1]

abgewinkelter Einbau: Klemmring mit Markierungsritzensseite [3] in Richtung Dichtkammer [6]

1. Zu verbindendes Rohrende senkrecht zur Achse abtrennen. Das Rohrende muss **gratfrei, unverformt und ohne Gewinde** sein. Farbanstriche und Verunreinigungen sind zu entfernen.
2. Konusmutter [1], Klemmring [2], Vorlegering [4] und Dichtelement [5] wie dargestellt auf das Rohrende schieben.
3. Dichtelement [5] mindestens 10 mm über das Rohrende schieben.
4. Rohrende mit den einzelnen Elementen in Dichtkammer [6] des Verschraubungskörpers [7] einschieben, auf einwandfreien Sitz prüfen.
5. Die Konusmutter [1] mit dem Verschraubungskörper [7] fest verschrauben. Hierbei ist zu vermeiden, dass sich das Rohr mitdreht.

Bei Verwendung eines Drehmomentschlüssels dienen folgende Drehmomente als Richtwerte:

3/8" – 1" = 150 Nm

1 1/4" – 2" = 200 Nm

- 1 Konusmutter
- 2 Klemmring
- 3 Markierungsritze
- 4 Vorlegering
- 5 Dichtelement
- 6 Dichtkammer
- 7 Verschraubungskörper

* **Einbautlänge beachten!** Rohre dürfen nicht bis zum Anschlag eingeführt werden bzw. bei Kupplungen nicht aneinander stoßen.

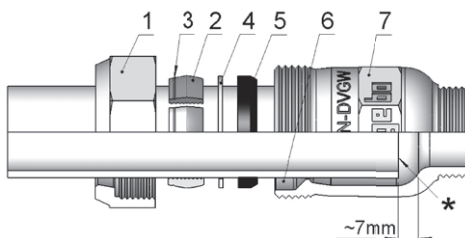



MONTAGEANLEITUNG

FÜR PE-ROHR

PE 80, PE 100, PE-Xa-Rohr (jeweils SDR 11) nach DVGW Arbeitsblatt GW 335 A2/A3 sowie DIN 8074/75, DIN EN 12201-2 und DIN 16893

SERIE 153 - 155 + 156

ABMESSUNGEN:

ANSCHLUSSGEWINDE ISO 7/1	ROHRAUSSEN-Ø [MM] X WANDDICKE
1/2"	20 x 1,9
3/4"	25 x 2,3
1"	32 x 2,9
1 1/4"	40 x 3,7
1 1/2"	50 x 4,6
2"	63 x 5,8

MONTAGEVORGANG (inkl. Stützhülse):

1. Zu verbindendes Rohrende senkrecht zur Achse abtrennen.
2. Stützhüslenlänge auf dem Rohrende markieren.
3. Konusmutter (1), Klemmring (2), Vorlegering (3) und Dichtelement (4) wie dargestellt auf das Rohrende schieben. Stützhülse (7) in das Rohrende einschieben.
4. Dichtelement (4) mindestens 10 mm über das Rohrende schieben.
5. Die Stützhülse muss das Klemmelement mindestens 10 mm überragen.
6. Rohrende mit den einzelnen Elementen in Dichtkammer (5) des Verschraubungskörpers (6) einschieben, auf einwandfreien Sitz prüfen.
7. Die Konusmutter (1) mit dem Verschraubungskörper (6) fest verschrauben.

Bei Verwendung eines Drehmomentschlüssels dienen folgende Drehmomente als Richtwerte:

- 20 mm, 25 mm = 100 Nm
- 32 – 50 mm = 140 Nm
- 63 mm = 180 Nm

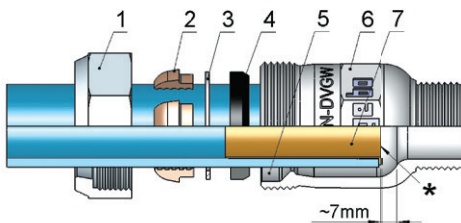

- 1 Konusmutter
- 2 Klemmring
- 3 Vorlegering
- 4 Dichtring
- 5 Dichtkammer
- 6 Verschraubungskörper
- 7 Stützhülse

* **Einbaulänge beachten!** Rohre dürfen nicht bis zum Anschlag eingeführt werden bzw. bei Kupplungen nicht aneinander stoßen.

MONTAGEANLEITUNG

FÜR STAHLROHR

DIN EN 10255 und DIN EN 10220 Reihe 1

SERIE 220 + 222

ABMESSUNGEN:

ANSCHLUSSGEWINDE ISO 7/1	ROHRAUSSEN-Ø [MM]
2 1/2"	76,1
3"	88,9
4"	114,3

MONTAGEVORGANG:

1. Zu verbindendes Rohrende senkrecht zur Achse abtrennen. Das Rohrende muss **gratfrei, unverformt und ohne Gewinde** sein. Farbanstriche und Verunreinigungen sind zu entfernen.
2. Flansch(1), Klemmring (2), Vorlegering (3) und Dichtelement (4) wie dargestellt auf das Rohrende schieben.
3. Dichtelement (4) mindestens 10 mm über das Rohrende schieben.
4. Rohrende mit den einzelnen Elementen in den Verschraubungskörper (5) einschieben, auf einwandfreien Sitz prüfen.
5. Mittels Überkreuz-Methode Flansch (1) und Verschraubungskörper (5) verschrauben.

Anzugsmoment für Schrauben (Drehmomentschlüssel) 50 Nm.
Nach 5 Minuten Setzzeit Schrauben nochmals nachziehen.

- 1 Flanschdeckel
- 2 Klemmring
- 3 Vorlegering
- 4 Dichtelement
- 5 Verschraubungskörper

* **Einbaulänge**
beachten! Rohre dürfen nicht bis zum Anschlag eingeführt werden bzw. bei Kupplungen nicht aneinander stoßen.

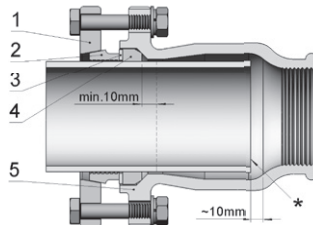



MONTAGEANLEITUNG

FÜR PE-ROHR

PE 80, PE 100, PE-Xa-Rohr (jeweils SDR 11) nach DVGW Arbeitsblatt GW 335 A2/A3 sowie DIN 8074/75, DIN EN 12201-2 und DIN 16893

SERIE 220 PE + 223

ABMESSUNGEN:

ANSCHLUSSGEWINDE ISO 7/1	ROHRAUSSEN-Ø [MM] X WANDDICKE
2 1/2"	75 x 6,8
3"	90 x 8,2
4"	110 x 10

MONTAGEVORGANG (inkl. Stützhülse):

1. Flansch (1), Klemmring (2), Vorlegering (3) und Dichtelement (4) wie dargestellt auf das Rohrende schieben.
2. Stützkörper (7) bis zum Anschlag in das zu verbindende Rohrende einschieben. Länge des Stützkörpers zuvor auf dem Rohrende markieren.
3. Dichtelement (4) mindestens 10 mm über das Rohrende schieben.
4. Rohrende mit den einzelnen Elementen in den Verschraubungskörper (5) einschieben, auf einwandfreien Sitz prüfen. Der Klemmring muss hierbei mindestens 10 mm vor der Markierung der Stützrohrlänge liegen!
5. Mittels Überkreuz-Methode Flansch (1) und Verschraubungskörper (5) verschrauben.

Anzugsmoment für Schrauben (Drehmomentschlüssel) 50 Nm.

Nach 5 Minuten Setzzeit Schrauben nochmals nachziehen.

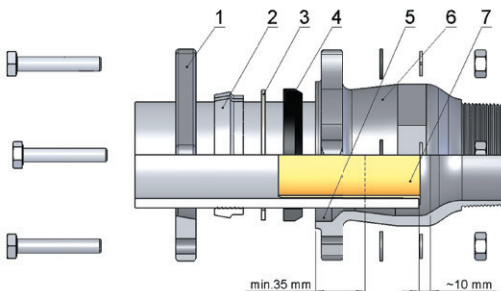

- 1 Flanschdeckel
- 2 Klemmring
- 3 Vorlegering
- 4 Dichtelement
- 5 Dichtkammer
- 6 Verschraubungskörper
- 7 Stützhülse

* **Einbaulänge beachten!** Rohre dürfen nicht bis zum Anschlag eingeführt werden bzw. bei Kupplungen nicht aneinander stoßen.

WISSENSWERTES ZU UNSEREN HOCHTEMPERATURBESTÄNDIGEN TEMPERGUSS-KLEMMVERBINDERN SERIE 180 + 225:

SPEZIELL GEEIGNET FÜR DIE GASINSTALLATION INNERHALB VON GEBÄUDEN

UNSERE HTB-KLEMMVERBINDER SIND

- brandbeständig, das heißt, sie sind 30 Minuten lang bis 650 °C belastbar
- für den dauerhaften Einsatz geeignet
- kraftschlüssig, das heißt zug- und schubfest
- abwinkelbar (bis zu 3°, bei Kupplungen 2 x 3° = 6°)
- als Potentialausgleich geeignet

VERWENDETE WERKSTOFFE

Verschraubungskörper: Temperguss EN-GJMB-350-10, EN 1562

Konusmutter/Flansch: Temperguss EN-GJMB-350-10, EN 1562

Klemmring: Stahl gelb verzinkt

Vorlegering: Stahl verzinkt

O-Ring-Dichtung: NBR

feuerfester Dichtring: Graphit

Verzinkung: Feuerverzinkung der Verschraubungskörper, Flanschteller und Konusmuttern (Schmelztauchverzinkung nach DIN EN 10242)
Die im Rahmen der Zerspanung anfallende Freilegung von Flächen wird galvanisch verzinkt. Stahlklemmring und Vorlegering sind ebenfalls galvanisch verzinkt.

Anschlussgewinde: nach ISO 7/1 bzw. DIN EN 10226-1

ANWENDUNGSBEREICHE

Reparatur an bestehenden Rohrleitungen und Neuinstallation von Rohrleitungen für die Gas-Hausinstallation für Gase gemäß DVGW Arbeitsblatt G 260

Hochtemperaturbeständige Klemmverbinder aus Temperguss für Stahlrohr:

Gewinderohre nach DIN EN 10255 und DIN EN 10220 Reihe 1

Typische Anwendungsbereiche: Reparatur von Gasleitungen innerhalb von Gebäuden, Neuinstallation von Gasleitungen innerhalb von Gebäuden.

Oft wird die HTB-Verschraubung als Bindeglied zwischen Hauseinführungskombination mit Hauptabsperreinrichtung und Leitungsinneninstallation genutzt.



TYP AT + AFT

MIT AUSSENGEWINDE

FÜR STAHLROHR

DIN EN 10255 und DIN EN 10220 Reihe 1

MEDIEN: Gas

TEMPERATUREN: Gas: -20°C bis +60°C

SERIE 180:

21,3 – 60,3 mm

DRUCKSTUFEN:

Gas: PN 5

PRÜFUNGEN:

Gas DIN 3387-1, DVGW-Reg.-Nr.: NG-4502AP1417

SERIE 225:

76,1 – 114,3 mm

DRUCKSTUFEN:

Gas: PN 1

PRÜFUNGEN:

Gas DIN 3387-1, DVGW-Reg.-Nr.: NG-4502AP1474

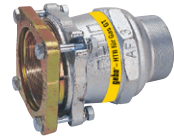

DN	GEWINDEANSCHLUSS X ROHRAUSSEN-Ø [MM]	ARTIKEL-NR.
15	1/2" x 21,3	01.180.00.01
20	3/4" x 26,9	01.180.00.02
25	1" x 33,7	01.180.00.03
32	1 1/4" x 42,4	01.180.00.04
40	1 1/2" x 48,3	01.180.00.05
50	2" x 60,3	01.180.00.06
65	2 1/2" x 76,1	01.225.00.07
80	3" x 88,9	01.225.00.08
100	4" x 114,3	01.225.00.09

ABMESSUNGEN UND GEWICHTE

DN	ANSCHLUSSEWINDE R 150 7/1	STAHLROHR		BAULÄNGE -A [MM]	SCHLÜSSELWEITE BZW. MASS FLANSCHDECKEL -SW [MM]	ECKENMASS -E [MM]	EINSCHUBTIEFE [MM]	
		ROHRAUSSEN-Ø [MM]	GEWICHT [KG]				MIN.	MAX.
20	3/4"	26,9	0,5	100	50	54	30	70
25	1"	33,7	0,6	100	55	60	35	65
32	1 1/4"	42,4	0,8	115	70	76	40	70
40	1 1/2"	48,3	1,1	115	75	81	40	75
50	2"	60,3	1,7	130	90	97	40	85
65	2 1/2"	76,1	3,2	160	100	150	50	95
80	3"	88,9	4,6	185	120	160	50	105
100	4"	114,3	6,1	180	135	180	50	105

*hochtemperaturbeständige Variante für die Gas-Hausinstallation

TYP IT + IFT

MIT INNENGEWINDE

FÜR STAHLROHR

DIN EN 10255 und DIN EN 10220 Reihe 1

MEDIEN: Gas

TEMPERATUREN: Gas: -20°C bis +60°C



SERIE 180:

21,3 – 60,3 mm

DRUCKSTUFEN:

Gas: PN 5

PRÜFUNGEN:

Gas DIN 3387-1, DVGW-Reg.-Nr.: NG-4502AP1417



SERIE 225:

76,1 – 114,3 mm

DRUCKSTUFEN:

Gas: PN 1

PRÜFUNGEN:

Gas DIN 3387-1, DVGW-Reg.-Nr.: NG-4502AP1474

DN	GEWINDEANSCHLUSS X ROHRAUSSEN-Ø [MM]	ARTIKEL-NR.
15	1/2" x 21,3	01.180.01.01
20	3/4" x 26,9	01.180.01.02
25	1" x 33,7	01.180.01.03
32	1 1/4" x 42,4	01.180.01.04
40	1 1/2" x 48,3	01.180.01.05
50	2" x 60,3	01.180.01.06
65	2 1/2" x 76,1	01.225.01.07
80	3" x 88,9	01.225.01.08
100	4" x 114,3	01.225.01.09

ABMESSUNGEN UND GEWICHTE

DN	ANSCHLUSSEWINDE R ISO 7/1	STAHLROHR		BAULÄNGE -A [MM]	SCHLÜSSELWEITE BZW. MASS FLANSCHDECKEL -SW [MM]	ECKENMASS -E [MM]	EINSCHUBTIEFE [MM]	
		ROHRAUSSEN-Ø [MM]	GEWICHT [KG]				MIN.	MAX.
20	3/4"	26,9	0,6	100	50	54	30	70
25	1"	33,7	0,6	100	55	60	35	65
32	1 1/4"	42,4	1,0	115	70	76	40	70
40	1 1/2"	48,3	1,2	115	75	81	40	75
50	2"	60,3	1,7	130	90	97	40	85
65	2 1/2"	76,1	3,2	155	100	150	50	95
80	3"	88,9	4,1	170	120	160	50	105
100	4"	114,3	5,3	160	135	180	50	105

*hochtemperaturbeständige Variante für die Gas-Hausinstallation



TYP OT + OTF

BEIDSEITIG ZUM KLEMMEN

FÜR STAHLROHR

DIN EN 10255 und DIN EN 10220 Reihe 1

MEDIEN: Gas

TEMPERATUREN: Gas: -20°C bis +60°C

SERIE 180:

21,3 – 60,3 mm

DRUCKSTUFEN:

Gas: PN 5

PRÜFUNGEN:

Gas DIN 3387-1, DVGW-Reg.-Nr.: NG-4502AP1417

SERIE 225:

76,1 – 114,3 mm

DRUCKSTUFEN:

Gas: PN 1

PRÜFUNGEN:

Gas DIN 3387-1, DVGW-Reg.-Nr.: NG-4502AP1474



DN	ROHRAUSSEN-Ø [MM]	ARTIKEL-NR.
15	21,3 x 21,3 [1/2"]	01.180.02.01
20	26,9 x 26,9 [3/4"]	01.180.02.02
25	33,7 x 33,7 [1"]	01.180.02.03
32	42,4 x 42,4 [1 1/4"]	01.180.02.04
40	48,3 x 48,3 [1 1/2"]	01.180.02.05
50	60,3 x 60,3 [2"]	01.180.02.06
65	76,1 x 76,1 [2 1/2"]	01.225.02.07
80	88,9 x 88,9 [3"]	01.225.02.08
100	114,3 x 114,3 [4"]	01.225.02.09

ABMESSUNGEN UND GEWICHTE

DN	STAHLROHR		BAULÄNGE -A [MM]	SCHLÜSSELWEITE BZW. MASS FLANSCHDECKEL -SW [MM]	ECKENMASS -E [MM]	EINSCHUBTIEFE [MM]	
	ROHRAUSSEN-Ø [MM]	GEWICHT [KG]				MIN.	MAX.
						15	21,3
20	26,9	0,7	100	50	54	30	70
25	33,7	0,8	100	55	60	35	65
32	42,4	1,4	115	70	76	40	70
40	48,3	1,6	115	75	81	40	75
50	60,3	2,2	130	90	97	40	85
65	76,1	5,2	210	./.	150	50	95
80	88,9	6,0	220	./.	160	50	105
100	114,3	7,6	210	./.	180	50	105

*hochtemperaturbeständige Variante für die Gas-Hausinstallation

VERSCHRAUBUNG FÜR STAHLROHR TYP AT + AFT

FÜR STAHLROHR

21,3 mm – 60,3 mm

76,1 mm – 114,3 mm

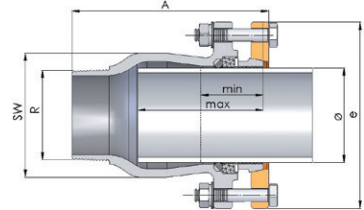
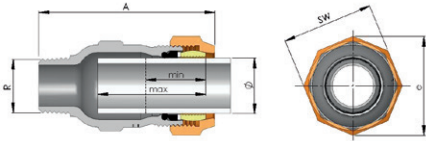

VERSCHRAUBUNG FÜR STAHLROHR TYP IF + IFT

FÜR STAHLROHR

21,3 mm – 60,3 mm

76,1 mm – 114,3 mm

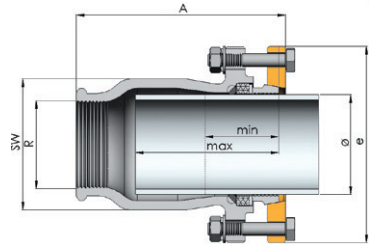
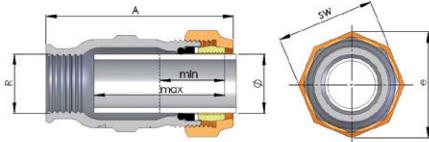

VERSCHRAUBUNG FÜR STAHLROHR TYP OT + OFT

FÜR STAHLROHR

21,3 mm – 60,3 mm

76,1 mm – 114,3 mm

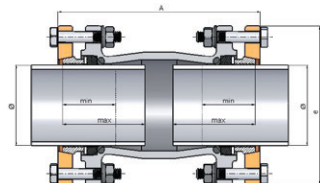
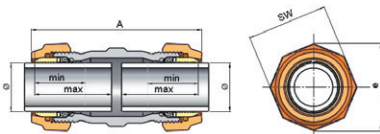

*hochtemperaturbeständige Variante für die Gas-Hausinstallation



TYP TT + TFT

ABGANG MIT INNENGEWINDE, BEIDSEITIG ZUM KLEMMEN

FÜR STAHLROHR

DIN EN 10255 und DIN EN 10220 Reihe 1

MEDIEN: Gas

TEMPERATUREN: Gas: -20°C bis +60°C

SERIE 180:

21,3 - 60,3 mm

DRUCKSTUFEN:

Gas: PN 5

PRÜFUNGEN:

Gas DIN 3387-1, DVGW-Reg.-Nr.: NG-4502AP1417

SERIE 225:

76,1 - 114,3 mm

DRUCKSTUFEN:

Gas: PN 1

PRÜFUNGEN:

Gas DIN 3387-1, DVGW-Reg.-Nr.: NG-4502AP1474



DN	ROHRAUßEN-Ø [MM] X GEWINDEANSCHLUSS, 1 x 2 x 3	ARTIKEL-NR.
15	21,3 x 21,3 x 1/2"	01.180.04.01
20	26,9 x 26,9 x 3/4"	01.180.04.02
25	33,7 x 33,7 x 1"	01.180.04.03
32	42,4 x 42,4 x 1 1/4"	01.180.04.04
40	48,3 x 48,3 x 1 1/2"	01.180.04.05
50	60,3 x 60,3 x 2"	01.180.04.06
65	76,1 x 76,1 x 2 1/2"	01.225.04.07
80	88,9 x 88,9 x 3"	01.225.04.08
100	114,3 x 114,3 x 4"	01.225.04.09

ABMESSUNGEN UND GEWICHTE

DN	ANSCHLUSSEWINDE R 150 7/1	STAHLROHR		BAULÄNGE -A [MM]	SCHLÜSSELWEITE BZW. MASS FLANSCHDECKEL -SW [MM]	ECKENMASS -E [MM]	EINSCHUBTIEFE [MM]	
		ROHRAUßEN-Ø [MM]	GEWICHT [KG]				MIN.	MAX
20	3/4"	26,9	0,8	138	50	54	30	70
25	1"	33,7	0,9	145	55	60	35	65
32	1 1/4"	42,4	1,4	148	70	76	40	70
40	1 1/2"	48,3	1,7	162	75	81	40	75
50	2"	60,3	2,5	190	90	97	40	85
65	2 1/2"	76,1	6,0	260	./.	150	50	95
80	3"	88,9	7,5	290	./.	160	50	105
100	4"	114,3	9,1	290	./.	180	50	105

*hochtemperaturbeständige Variante für die Gas-Hausinstallation

VERSCHRAUBUNG FÜR STAHLROHR TYP TT + TFT

FÜR STAHLROHR

21,3 mm – 60,3 mm

76,1 mm – 114,3 mm

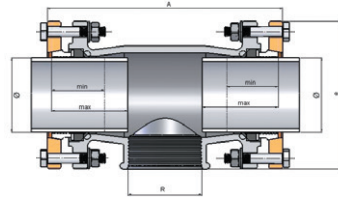
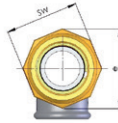
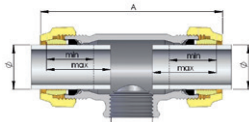

*hochtemperaturbeständige Variante für die Gas-Hausinstallation



TYP OLT	BEIDSEITIG ZUM KLEMMEN, LANGE AUSFÜHRUNG
FÜR STAHLROHR	DIN EN 10255 und DIN EN 10220 Reihe 1

MEDIEN: Gas

TEMPERATUREN: Gas: -20°C bis +60°C

SERIE 180:
21,3 – 60,3 mm

DRUCKSTUFEN:

Gas: PN 5

PRÜFUNGEN:

Gas DIN 3387-1, DVGW-Reg.-Nr.: NG-4502AP1417



DN	ROHRAUSSEN-Ø [MM]	ARTIKEL-NR.
15	21,3 x 21,3 (1/2")	01.180.03.01
20	26,9 x 26,9 (3/4")	01.180.03.02
25	33,7 x 33,7 (1")	01.180.03.03
32	42,4 x 42,4 (1 1/4")	01.180.03.04
40	48,3 x 48,3 (1 1/2")	01.180.03.05
50	60,3 x 60,3 (2")	01.180.03.06

ABMESSUNGEN UND GEWICHTE

DN	STAHLROHR		BAULÄNGE -A [MM]	SCHLÜSSELWEITE -SW [MM]	ECKENMASS -E [MM]	EINSCHUBTIEFE [MM]	
	ROHRAUSSEN-Ø [MM]	GEWICHT [KG]				MIN.	MAX.
						15	21,3
20	26,9	1,2	230	50	54	30	100
25	33,7	1,3	230	55	60	35	100
32	42,4	2,0	230	70	76	40	100
40	48,3	2,6	230	75	81	40	100
50	60,3	3,1	230	90	97	40	100

VERSCHRAUBUNG FÜR STAHLROHR TYP OLT

FÜR STAHLROHR	21,3 mm – 60,3 mm
----------------------	-------------------

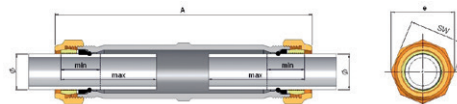

*hochtemperaturbeständige Variante für die Gas-Hausinstallation

TYP ORT BEIDSEITIG ZUM KLEMMEN, REDUZIERT

FÜR STAHLROHR DIN EN 10255 und DIN EN 10220 Reihe 1

MEDIEN: Gas

TEMPERATUREN: Gas: -20°C bis +60°C



SERIE 180:
33,7 – 60,3 mm

DRUCKSTUFEN:

Gas: PN 5

PRÜFUNGEN:

Gas DIN 3387-1, DVGW-Reg.-Nr.: NG-4502AP1417

DN	ROHRAUSSEN-Ø [MM]	ARTIKEL-NR.
25 x 20	33,7 x 26,9 (1" x 3/4")	01.180.02.0302
32 x 20	42,4 x 26,9 (1 1/4" x 3/4")	01.180.02.0402
32 x 25	42,4 x 33,7 (1 1/4" x 1")	01.180.02.0403
40 x 25	48,3 x 33,7 (1 1/2" x 1")	01.180.02.0503
40 x 32	48,3 x 42,4 (1 1/2" x 1 1/4")	01.180.02.0504
50 x 32	60,3 x 42,4 (2" x 1 1/4")	01.180.02.0604
50 x 40	60,3 x 48,3 (2" x 1 1/2")	01.180.02.0605

ABMESSUNGEN UND GEWICHTE

DN	STAHLROHR		BAULÄNGE -A [MM]	SCHLÜSELWEITE -SW [MM]	ECKENMASS -E [MM]	EINSCHUBTIEFE [MM]		
	ROHRAUSSEN-Ø [MM]	GEWICHT [KG]				MIN. 1	MIN. 2	MAX.
25 x 20	33,7 x 26,9	0,8	117	55	60	35	30	50
32 x 20	42,4 x 26,9	1,1	130	70	76	40	30	55
32 x 25	42,4 x 33,7	1,1	130	70	76	40	35	55
40 x 25	48,3 x 33,7	1,3	130	75	81	40	35	55
40 x 32	48,3 x 42,4	1,5	130	75	81	40	40	55
50 x 32	60,3 x 42,4	2,1	145	90	97	40	40	65
50 x 40	60,3 x 48,3	2,1	145	90	97	40	40	65

VERSCHRAUBUNG FÜR STAHLROHR TYP ORT

FÜR STAHLROHR 33,7 mm – 60,3 mm

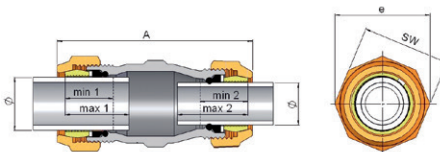

*hochtemperaturbeständige Variante für die Gas-Hausinstallation



TYP WOT	WINKEL, BEIDSEITIG ZUM KLEMMEN
FÜR STAHLROHR	DIN EN 10255 und DIN EN 10220 Reihe 1

MEDIEN: Gas

TEMPERATUREN: Gas: -20°C bis +60°C

SERIE 180:
21,3 - 60,3 mm

DRUCKSTUFEN:

Gas: PN 5

PRÜFUNGEN:

Gas DIN 3387-1, DVGW-Reg.-Nr.: NG-4502AP1417

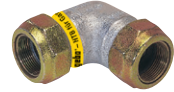

DN	ROHRAUSSEN-Ø [MM]	ARTIKEL-NR.
15	21,3 x 21,3 (1/2")	01.180.08.01
20	26,9 x 26,9 (3/4")	01.180.08.02
25	33,7 x 33,7 (1")	01.180.08.03
32	42,4 x 42,4 (1 1/4")	01.180.08.04
40	48,3 x 48,3 (1 1/2")	01.180.08.05
50	60,3 x 60,3 (2")	01.180.08.06

ABMESSUNGEN UND GEWICHTE

DN	STAHLROHR		BAULÄNGE -A [MM]	SCHLÜSELWEITE BZW. MASS FLANSCHDECKEL -SW [MM]	ECKENMASS -E [MM]	EINSCHUBTIEFE [MM]	
	ROHRAUSSEN-Ø [MM]	GEWICHT [KG]				MIN.	MAX.
						15	21,3
20	26,9	0,8	105	50	54	30	50
25	33,7	1,0	115	55	60	35	50
32	42,4	1,6	125	70	76	40	55
40	48,3	1,9	150	75	81	40	75
50	60,3	3,1	170	90	97	40	85

VERSCHRAUBUNG FÜR STAHLROHR TYP WOT

FÜR STAHLROHR	21,3 mm – 60,3 mm
----------------------	-------------------

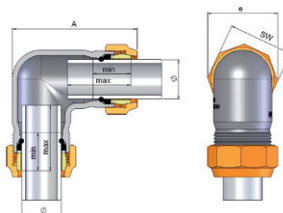

*hochtemperaturbeständige Variante für die Gas-Hausinstallation

TYP WAT	WINKEL MIT AUSSENGEWINDE
FÜR STAHLROHR	DIN EN 10255 und DIN EN 10220 Reihe 1

MEDIEN: Gas

TEMPERATUREN: Gas: -20°C bis +60°C



SERIE 180:
33,7- 60,3 mm

DRUCKSTUFEN:

Gas: PN 5

PRÜFUNGEN:

Gas DIN 3387-1, DVGW-Reg.-Nr.: NG-4502AP1417

DN	ROHRAUSSEN-Ø [MM]	ARTIKEL-NR.
25	1" x 33,7	01.180.09.03
40	1 1/2" x 48,3	01.180.09.05
50	2" x 60,3	01.180.09.06

ABMESSUNGEN UND GEWICHTE

DN	ANSCHLUSSEWINDE R ISO 7/1	STAHLROHR		BAULÄNGE -A [MM]	SCHLÜSSELWEITE ~SW [MM]	ECKENMASS -E [MM]	EINSCHÜBTIEFE [MM]	
		ROHRAUSSEN-Ø [MM]	GEWICHT [KG]				MIN.	MAX.
							25	1"
40	1 1/2"	48,3	1,3	150	75	81	40	75
50	2"	60,3	2,0	170	90	97	40	85

VERSCHRÄUBUNG FÜR STAHLROHR TYP WAT

FÜR STAHLROHR	33,7 mm – 60,3 mm
----------------------	-------------------

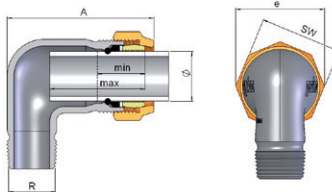

*hochtemperaturbeständige Variante für die Gas-Hausinstallation



TYP EKT + EKFT

ENDKAPPE

FÜR STAHLROHR

DIN EN 10255 und DIN EN 10220 Reihe 1

MEDIEN: Gas

TEMPERATUREN: Gas: -20°C bis +60°C

SERIE 180:

21,3 – 60,3 mm

DRUCKSTUFEN:

Gas: PN 5

PRÜFUNGEN:

Gas DIN 3387-1, DVGW-Reg.-Nr.: NG-4502AP1417

SERIE 225:

76,1 mm

DRUCKSTUFEN:

Gas: PN 1

PRÜFUNGEN:

Gas DIN 3387-1, DVGW-Reg.-Nr.: NG-4502AP1474



DN	ROHRAUSSEN-Ø [MM]	ARTIKEL-NR.
15	21,3 (1/2")	01.180.07.01
20	26,9 (3/4")	01.180.07.02
25	33,7 (1")	01.180.07.03
32	42,4 (1 1/4")	01.180.07.04
40	48,3 (1 1/2")	01.180.07.05
50	60,3 (2")	01.180.07.06
65	76,1 (2 1/2")	01.225.07.07

ABMESSUNGEN UND GEWICHTE

DN	STAHLROHR		BAULÄNGE -A [MM]	SCHLÜSELWEITE BZW. MASS FLANSCHDECKEL ~5W [MM]	ECKENMASS -E [MM]	EINSCHUBTIEFE [MM]	
	ROHRAUSSEN-Ø [MM]	GEWICHT [KG]				MIN.	MAX.
20	26,9	0,4	53	50	54	30	40
25	33,7	0,5	55	55	60	35	40
32	42,4	0,8	61	70	76	40	45
40	48,3	0,9	63	75	81	40	50
50	60,3	1,4	72	90	97	40	55
65	76,1	3,2	118	100	150	50	90

*hochtemperaturbeständige Variante für die Gas-Hausinstallation

ENDKAPPE , VERSCHRAUBUNG FÜR STAHLROHR TYP EKT + EKFT

FÜR STAHLROHR

21,3 mm – 60,3 mm

76,1 mm

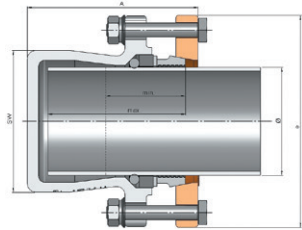
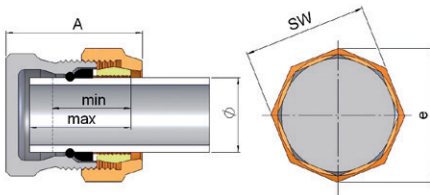

*hochtemperaturbeständige Variante für die Gas-Hausinstallation



ERSATZTEILE

NBR O-RING, GRAPHITRING, VORLEGERING UND KLEMMRING

FÜR STAHLROHR

- brandsichere Ausführung
- **Achtung: HTB-Klemm- und Dichtelemente dürfen nur in Verschraubungen eingesetzt werden, die deutlich mit der gelben Kennzeichnung „HTB für Gas“ und gelb verzinkten Konusmuttern versehen sind.**

Diese Verschraubungen weisen Sondermaße im Dichtkammerbereich auf. Eine weichdichtende GEBO-Verschraubung kann in keinem Fall zu einer HTB-Verschraubung umgebaut werden, da hierdurch die Gewährleistung erlischt.

O-RING NBR:

ROHRAUSSEN-Ø [MM]	ARTIKEL-NR.
21,3 (1/2")	91020100
26,9 (3/4")	00062700
33,7 (1")	00062800
42,4 (1 1/4")	00062900
48,3 (1 1/2")	00063000
60,3 (2")	00063100
76,1 (2 1/2")	00063900
88,9 (3")	00064000
114,3 (4")	00064100



GRAPHITRING

ROHRAUSSEN-Ø [MM]	ARTIKEL-NR.
21,3 (1/2")	91010100
26,9 (3/4")	91010200
33,7 (1")	91010300
42,4 (1 1/4")	91010400
48,3 (1 1/2")	91010500
60,3 (2")	91010600
76,1 (2 1/2")	22560700
88,9 (3")	22560800
114,3 (4")	22560900

VORLEGERING

ROHRAUSSEN-Ø [MM]	ARTIKEL-NR.
21,3 (1/2")	91200100
26,9 (3/4")	91200200
33,7 (1")	91200300
42,4 (1 1/4")	91200400
48,3 (1 1/2")	91200500
60,3 (2")	91200600
76,1 (2 1/2")	91200700
88,9 (3")	91200800
114,3 (4")	91200900

*hochtemperaturbeständige Variante für die Gas-Hausinstallation

HTB-ERSATZTEILSET: KLEMMRING

ROHRAUSSEN-Ø [MM]	ARTIKEL-NR.
21,3 [1/2"]	18110100
26,9 [3/4"]	18110200
33,7 [1"]	18110300
42,4 [1 1/4"]	18110400
48,3 [1 1/2"]	18110500
60,3 [2"]	18110600
76,1 [2 1/2"]	91080700
88,9 [3"]	91080800
114,3 [4"]	00141000

*hochtemperaturbeständige Variante für die Gas-Hausinstallation



HTB SERIE 180: MONTAGEANLEITUNG

FÜR STAHLROHR

DIN EN 10255 und DIN EN 10220 Reihe 1

max. Betriebsdruck/Temperatur: Gas: 5 bar**Temperatur:** -20 °C bis +60 °C. 30 Minuten thermisch höher belastbar bis 650 °C**Medium:** alle Gase nach DVGW – Arbeitsblatt G 260**Zulassungen:** für Gas geprüft nach DIN 3387-1, DIN DVGW Reg.-Nr.: NG- 4502 AP 1417**Einsatzbereich:** Installation für Gasleitungen innerhalb von Gebäuden

SERIE 180:

ANSCHLUSSGEWINDE ISO 7/1	ROHRAUSSEN-Ø [MM]
1/2"	21,3
3/4"	26,9
1"	33,7
1 1/4"	42,4
1 1/2"	48,3
2"	60,3

MONTAGEVORGANG:

- Das zu verbindende Rohrende senkrecht zur Achse abtrennen.
Das Rohrende muss **gratfrei, unverformt und ohne Gewinde** sein.
Farbanstriche und Verunreinigungen sind zu entfernen.
- Konusmutter (1), Klemmring (2), Vorlegering (3), Graphitring (4) und O-Ring (5) wie dargestellt auf das Rohrende schieben.
- O-Ring (5) mindestens 10 mm über das Rohrende schieben.
- Rohrende mit den einzelnen Elementen in Dichtkammer (6) des Verschraubungskörpers (7) einschieben, auf einwandfreien Sitz prüfen.
- Die Konusmutter (1) mit dem Verschraubungskörper (7) fest verschrauben.

Achtung: Um Beschädigungen der Dicht-Elemente zu vermeiden, darf sich bei der Montage weder das Rohr noch der Verschraubkörper mitdrehen.

Bei Verwendung eines Drehmomentschlüssels dienen folgende Drehmomente als Richtwerte:

1/2" – 1" = 150 Nm

1 1/4" – 2" = 200 Nm

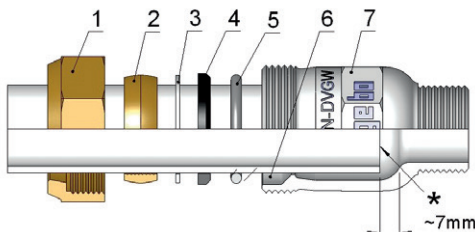

- 1 Konusmutter
- 2 Klemmring
- 3 Vorlegering
- 4 Graphitring
- 5 O-Ring
- 6 Dichtkammer
- 7 Verschraubungskörper

* **Einbaulänge beachten!** Rohre dürfen nicht bis zum Anschlag eingeführt werden bzw. bei Kupplungen nicht aneinander stoßen.

*hochtemperaturbeständige Variante für die Gas-Hausinstallation

HTB SERIE 225: MONTAGEANLEITUNG

FÜR STAHLROHR

DIN EN 10255 und DIN EN 10220 Reihe 1

max. Betriebsdruck/Temperatur: Gas: 1 bar

Temperatur: -20°C bis +60°C. 30 Minuten thermisch höher belastbar bis 650°C

Medium: alle Gase nach DVGW – Arbeitsblatt G 260

Zulassungen: für Gas geprüft nach DIN 3387-1, DIN DVGW Reg.-Nr.: NG- 4502 AP 1474

Einsatzbereich: Installation für Gasleitungen innerhalb von Gebäuden

SERIE 225:

ANSCHLUSSGEWINDE ISO 7/1	ROHRAUSSEN-Ø [MM]
2 1/2"	76,1
3"	88,9
4"	114,3

MONTAGEVORGANG:

- Das zu verbindende Rohrende senkrecht zur Achse abtrennen. Das Rohrende muss **gratfrei, unverformt und ohne Gewinde** sein. Farbanstriche und Verunreinigungen sind zu entfernen.
- Flanschdeckel(1), Klemmring (2), Vorlegering (3), Graphitring (4) und O-Ring (5) wie dargestellt auf das Rohrende schieben.
- O-Ring (5) mindestens 10 mm über das Rohrende schieben.
- Rohrende mit den einzelnen Elementen in Verschraubungskörper (6) einschieben, auf einwandfreien Sitz prüfen.
- Mittels Überkreuz-Methode Flansch (1) und Verschraubungskörper (6) verschrauben.

Anzugsmoment für Schrauben (Drehmomentenschlüssel) 50 Nm.

Nach 5 Minuten Setzeit Schrauben nochmals nachziehen.

- 1 Flanschdeckel
- 2 Klemmring
- 3 Vorlegering
- 4 Graphitring
- 5 O-Ring
- 6 Verschraubungskörper

* **Einbaulänge beachten!** Rohre dürfen nicht bis zum Anschlag eingeführt werden bzw. bei Kupplungen nicht aneinander stoßen.

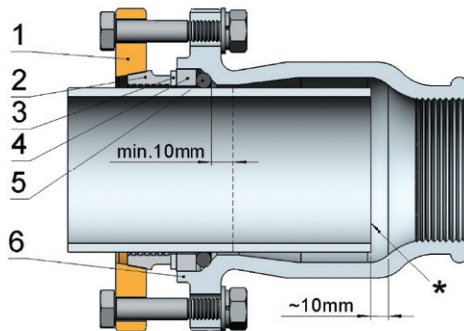

*hochtemperaturbeständige Variante für die Gas-Hausinstallation

WISSENSWERTES ZU UNSEREN DICHT- UND ANBOHRSCHELLEN AUS TEMPERGUSS:
VERWENDETE WERKSTOFFE

Dichtschellenoberteil:	Sphäroguss DIN EN 1563 bzw. Temperguss DIN EN 1562
Dichtschellenunterteil:	Sphäroguss DIN EN 1563 bzw. Temperguss DIN EN 1562
Inbusschrauben:	Stahl verzinkt, Festigkeit 8.8
Dichtmanschette:	EPDM (Trinkwasser geeignet)
Verzinkung:	Galvanische Verzinkung
Anschlussgewinde:	nach ISO 7/1 bzw. DIN EN 10226-1

ANWENDUNGSBEREICHE
Dichtschellen aus Temperguss für Stahlrohr:

Gewinderohre nach DIN EN 10255 sowie DIN EN 10220 Reihe 1

Typische Anwendungsbereiche: Abdichten von Löchern, verursacht durch mechanische Beschädigungen in Wasserleitungen
 Abdichten von Korrosionslöchern in Wasserleitungen
 Abdichten von ölfreien Druckluftleitungen
 Abdichten von Rissen nach Frostschäden in Wasserleitungen
 Im Kaltwasserbereich ist eine Montage unter Putz möglich (Druckprüfung erforderlich!)

Anbohrschellen aus Temperguss für Stahlrohr:

Gewinderohre nach DIN EN 10255 sowie DIN EN 10220 Reihe 1

Typische Anwendungsbereiche: Anbohrung von Wasserleitungen zur Herstellung eines nachträglichen Abzweigs
 Anbohrung von Heizungsleitungen zur Herstellung eines nachträglichen Abzweigs

BESONDERHEITEN

Für den Anbohrvorgang empfehlen wir die Verwendung von Lochsägen, um Beschädigungen an den Gewindegängen zu vermeiden.

TYP DS	TEMPERGUSS-DICHTSCHELLEN ZUM ABDICHTEN VON LÖCHERN, RISSEN, PORÖSEN STELLEN
FÜR STAHLROHR	DIN EN 10255 und DIN EN 10220 Reihe 1

MEDIEN: Wasser

TEMPERATUREN: Trinkwasser bis 25°C, Heizungswasser bis 90°C



17,2 – 114,3 mm

DRUCKSTUFEN:

Wasser max. PN 16

DN	ROHRAUSSEN-Ø [MM]	ARTIKEL-NR.
10	17,2 (3/8")	01.260.28.00
15	21,3 (1/2")	01.252.28.01
20	26,9 (3/4")	01.252.28.02
25	33,7 (1")	01.252.28.03
32	42,4 (1 1/4")	01.252.28.04
40	48,3 (1 1/2")	01.252.28.05
50	60,3 (2")	01.252.28.06
65	76,1 (2 1/2")	01.252.28.07
80	88,9 (3")	01.252.28.08
100	114,3 (4")	01.252.28.09

ABMESSUNGEN UND GEWICHTE

DN	STAHLROHR		BAULÄNGE -A [MM]	BAULÄNGE -B [MM]	BAULÄNGE -C [MM]
	ROHRAUSSEN-Ø [MM]	GEWICHT [KG]			
10	17,2	0,3	70	28	53
15	21,3	1,1	134	45	84
20	26,9	1,1	134	50	88
25	33,7	1,3	134	57	98
32	42,4	1,5	134	70	105
40	48,3	1,6	134	75	112
50	60,3	1,8	134	90	122
65	76,1	2,2	134	105	139
80	88,9	3,0	134	115	155
100	114,3	3,0	134	140	194

DICHTSCHELLE FÜR STAHLROHR TYP DS

FÜR STAHLROHR	17,2 mm – 114,3 mm
----------------------	--------------------

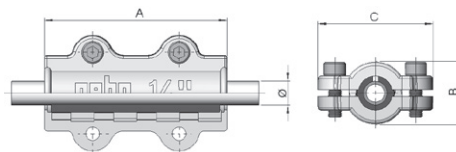



TYP ANB	TEMPERGUSS-ANBOHRSCHELLEN, ABGANG MIT INNENGEWINDE
FÜR STAHLROHR	DIN EN 10255 und DIN EN 10220 Reihe 1

MEDIEN: Wasser

TEMPERATUREN: Trinkwasser bis 25°C, Heizungswasser bis 90°C

17,2 – 114,3 mm

DRUCKSTUFEN:
Wasser max. PN 16



DN	ROHRAUSSEN-Ø [MM] X GEWINDEANSCHLUS	ARTIKEL-NR.
10	17,2 x 3/8"	01.261.28.0000
15	21,3 x 1/2"	01.261.28.0101
20	26,9 x 1/2"	01.261.28.0201
25	33,7 x 1/2"	01.261.28.0301
25	33,7 x 3/4"	01.261.28.0302
32	42,4 x 3/4"	01.261.28.0402
40	48,3 x 3/4"	01.261.28.0502
50	60,3 x 1"	01.261.28.0603
65	76,1 x 1"	01.261.28.0703
65	76,1 x 1 1/4"	01.261.28.0704
65	76,1 x 1 1/2"	01.261.28.0705
80	88,9 x 1"	01.261.28.0803
80	88,9 x 1 1/4"	01.261.28.0804
80	88,9 x 1 1/2"	01.261.28.0805
80	88,9 x 2"	01.261.28.0806
100	114,3 x 1"	01.261.28.0903
100	114,3 x 1 1/4"	01.261.28.0904
100	114,3 x 1 1/2"	01.261.28.0905
100	114,3 x 2"	01.261.28.0906

ANBOHRSCHELLE FÜR STAHLROHR TYP ANB

FÜR STAHLROHR 17,2 mm – 114,3 mm

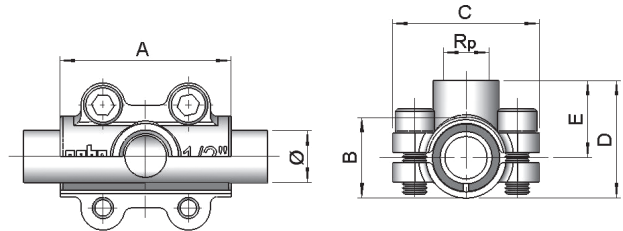

ABMESSUNGEN UND GEWICHTE TYP ANB

DN	ABGANG INNEN- GEWINDE RP ISO 7/1	STAHLROHR		BAULÄNGE -A [MM]	BAULÄNGE -B [MM]	BAULÄNGE -C [MM]	BAULÄNGE -D [MM]	BAULÄNGE -E [MM]
		ROHRAUSSEN-Ø [MM]	GEWICHT [KG]					
10	3/8"	17,2	0,2	70	28	53	36	22
15	1/2"	21,3	0,3	70	33	60	50	31
20	1/2"	26,9	0,4	70	40	70	55	32
25	1/2"	33,7	0,5	70	46	74	61	37
	3/4"		0,5	70	46	74	61	37
32	3/4"	42,4	0,6	80	57	86	75	45
40	3/4"	48,3	1,0	100	66	94	85	48
50	1"	60,3	1,2	100	80	109	100	60
65	1"	76,1	2,0	100	100	140	115	65
	1 1/4"		2,0	100	100	140	115	65
	1 1/2"		2,0	100	100	140	115	65
80	1"	88,9	2,4	100	115	150	131	75
	1 1/4"		2,4	100	115	150	131	75
	1 1/2"		2,4	100	115	150	131	75
	2"		3,2	135	115	150	136	75
100	1"	114,3	2,9	100	140	187	160	90
	1 1/4"		3,3	100	140	187	160	90
	1 1/2"		3,3	100	140	187	160	90
	2"		4,4	135	140	187	165	90



TYP DS	MONTAGEANLEITUNG DICHTSCHELLEN
FÜR STAHLROHR	DIN EN 10255 sowie DIN EN 10220 Reihe 1 oder Leitungen mit entsprechenden Außendurchmessern

max. Betriebsdruck/Temperatur: Wasser 16 bar/60°C, 6 bar/90°C, Druckluft 16 bar/70°C

Medium: Wasser bis 25°C, Heizungswasser bis 90°C, ölfreie Druckluft

Einsatzbereich: Die Dichtschellen eignen sich zum Abdichten von Löchern und Rissen verursacht z. B. durch Korrosionsschäden oder mechanische Beschädigungen.

ROHRAUSSEN-Ø [MM]
17,2 [3/8"]
21,3 [1/2"]
26,9 [3/4"]
33,7 [1"]
42,4 [1 1/4"]
48,3 [1 1/2"]
60,3 [2"]
76,1 [2 1/2"]
88,9 [3"]
114,3 [4"]

MONTAGEVORGANG:

1. Rohr (5) um die beschädigte Stelle reinigen.
2. Dichtmanschette (2) um das Rohr (5) legen.
3. Schlitz der Dichtmanschette (2) auf die gegenüberliegende Seite der Schadenstelle drehen. Schadenstelle so groß wie möglich mit der Manschette (2) abdecken.
4. Unterteil (3) auf die Manschette (2) fügen.
5. Oberteil (1) auf die Manschette (2) fügen.
6. Inbusschrauben (4) einschrauben.
7. Inbusschrauben (4) mit Inbusschlüssel „über Kreuz“ anziehen.

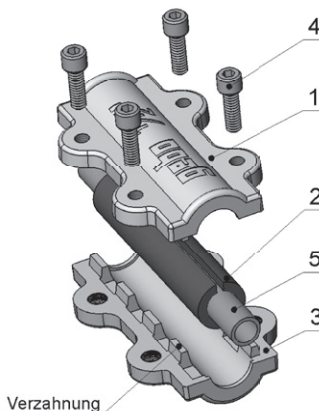

- 1 Oberteil Dichtschelle
- 2 Dichtmanschette
- 3 Unterteil Dichtschelle
- 4 Inbusschraube
- 5 Rohr

TYP ANB	MONTAGEANLEITUNG ANBOHRSCHELLEN
FÜR STAHLROHR	DIN EN 10255 sowie DIN EN 10220 Reihe 1

Abgang: Innengewinde Rp ISO 7/1

max. Betriebsdruck/Temperatur: Wasser 16 bar/60°C, 6 bar/90°C

Medium: Wasser bis 25°C, Heizungswasser bis 90°C

Einsatzbereich: Die Anbohrschellen eignen sich zur nachträglichen Herstellung des Abzweigs

ROHRAUSSEN-Ø [MM]	GEWINDE ISO 7/1
17,2 (3/8")	3/8"
21,3 (1/2")	1/2"
26,9 (3/4")	1/2"
33,7 (1")	1/2"
	3/4"
42,4 (1 1/4")	3/4"
48,3 (1 1/2")	3/4"
60,3 (2")	1"
76,1 (2 1/2")	1"
	1 1/4"
	1 1/2"
88,9 (3")	1"
	1 1/4"
	1 1/2"
	2"
114,3 (4")	1"
	1 1/4"
	1 1/2"
	2"

MONTAGEVORGANG:

1. Rohr (5) an der gewünschten Anbohrstelle reinigen.
2. Dichtmanschette (2) um das Rohr (5) legen.
3. Dichtmanschette (2) so drehen, dass das vorgefertigte Loch in der Dichtmanschette an der Anbohrstelle platziert ist.
4. Oberteil (1) so auf die Manschette (2) fügen, dass sich der Abgang mit dem Loch in der Manschette (2) deckt.
5. Unterteil (3) um die Manschette (2) legen.
6. Inbusschrauben (4) einschrauben.
7. Inbusschrauben (4) mit Inbusschlüssel „über Kreuz“ anziehen.
8. Anbohrung mit geeignetem Werkzeug vornehmen.

- 1 Oberteil Anbohrschelle mit Innengewinde-Abgang
- 2 Dichtmanschette mit Loch
- 3 Unterteil Dichtschelle
- 4 Inbusschraube
- 5 Rohr

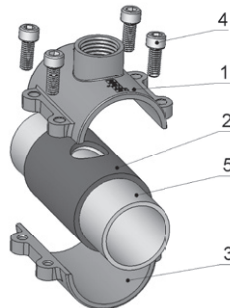

**GUMMI-DICHTMANSCHETTE**

Für die Temperguss-Dichtschellen

ROHRAUSSEN-Ø [MM]	ARTIKEL-NR.
21,3 (1/2")	25060100
26,9 (3/4")	25060200
33,7 (1")	25060300
42,4 (1 1/4")	25060400
48,3 (1 1/2")	25060500
60,3 (2")	25060600
76,1 (2 1/2")	25060700
88,9 (3")	25060800
114,3 (4")	25060900

WATERSTOPPER-KOFFER



Der Waterstopper mit 17 wasserdichten Argumenten gegen Löcher, Risse und poröse Stellen; von 10 mm Kupferrohr bis 118 mm Abwasserrohr.

ARTIKELNR.	BEZEICHNUNG	INHALT
29620011	Waterstopper-Koffer	

Kofferinhalt		
51.01.021025.06	Unifix Mini, 21–25 mm, Baulänge 60 mm	1
51.01.026030.06	Unifix Mini, 26–30 mm, Baulänge 60 mm	1
51.01.033037.06	Unifix Mini, 33–37 mm, Baulänge 60 mm	1
51.01.042045.06	Unifix Mini, 42–45 mm, Baulänge 60 mm	1
51.01.048051.06	Unifix Mini, 48–51 mm, Baulänge 60 mm	1
51.01.060064.06	Unifix Mini, 60–64 mm, Baulänge 60 mm	1
51.01.069073.06	Unifix Mini, 69–73 mm, Baulänge 60 mm	1
51.01.074080.06	Unifix Mini, 74–80 mm, Baulänge 60 mm	1
51.01.087093.06	Unifix Mini, 87–93 mm, Baulänge 60 mm	1
51.02.108118.10	Unifix Middle, 108–118 mm, Baulänge 100 mm	1
04.620.60.10	Messingdichtschelle MD 10	1
04.620.60.12	Messingdichtschelle MD 12	1
04.620.60.14	Messingdichtschelle MD 14	1
04.620.60.15	Messingdichtschelle MD 15	1
04.620.60.16	Messingdichtschelle MD 16	1
04.620.60.18	Messingdichtschelle MD 18	1
04.620.60.22	Messingdichtschelle MD 22	1

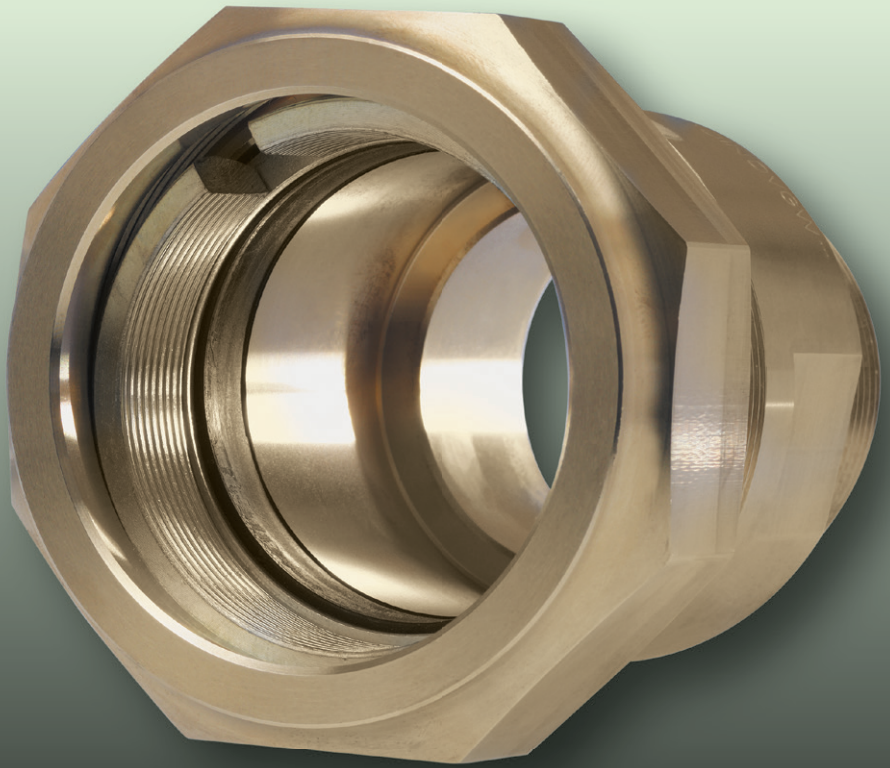

gebomessing



MESSING-KLEMMVERBINDER MIT AUßENGEWINDE FÜR STAHLROHR

S. 91

Unsere Messing-Klemmverbinder sind in den Größen von DN 15 bis DN 65 erhältlich und eignen sich für die Medien Trinkwasser und Heizung.

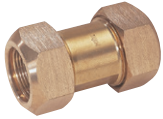

MESSING-KLEMMVERBINDER MIT AUßENGEWINDE ODER BEIDSEITIG ZUM KLEMMEN FÜR KUPFERROHR

S. 93

Diesen Klemmverbinder aus Messing gibt es für die Rohr-Außendurchmesser 15–54 mm. Er ist ebenfalls für die Medien Trinkwasser geeignet.



DICHTSCHELLEN FÜR KUPFER- UND EDELSTAHLROHR

S. 95

Der Klassiker zum Abdichten von Löchern, Rissen und porösen Stellen in wasserführenden Kupfer- und Edelstahlleitungen.



ANBOHRSCHELLEN FÜR KUPFERROHR

S. 97

Die Anbohrschelle aus Messing ist bestens geeignet für die nachträgliche Herstellung eines Abzweigs.

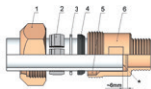

MONTAGEANLEITUNGEN

S. 98

Für Serie 313; 314 und Serie 310 sowie Dicht- und Anbohrschellen

WISSENSWERTES ZU UNSEREN MESSING-KLEMMVERBINDERN



VERWENDETE WERKSTOFFE

- **Verschraubungskörper:**
Messing
- **Konusmutter:**
Messing
- **Klemmring:**
Stahl verzinkt bzw. Messing
- **Vorlegering:**
Stahl verzinkt
- **Dichtungen:**
EPDM mit Trinkwasser-Zulassung
- **Anschlussgewinde:**
nach ISO 7/1 bzw. DIN EN 10226-1
- Sämtliche wasserberührten metallischen Bauteile entsprechen den Vorgaben der „Metall-Bewertungsgrundlage“ des UBA.
- Die Dichtungen verfügen über eine DVGW-Zulassung für kaltes + heißes Trinkwasser.



ANWENDUNGSBEREICHE

Reparatur an bestehenden Rohrleitungen bzw. Neuinstallation von Rohrleitungen

Messing-Klemmverbinder für Stahlrohr:

Stahlrohre nach DIN EN 10255 und DIN EN 10220 Reihe 1

Typische Anwendungsbereiche: Trinkwasserinstallation
Heizungsanlagen

Messing-Klemmverbinder für Kupferrohr:

Kupferrohre nach DIN EN 1057

Typische Anwendungsbereiche: Trinkwasserinstallation
Heizungsanlagen

Alle Klemmverbinder sind dauerhaft einsetzbar + kraftschlüssig

TYP MAS + MAF MESSING KLEMMVERBINDER MIT AUSSENGEWINDE

FÜR STAHLROHR DIN EN 10255 und DIN EN 10220 Reihe 1

TYP MAS



TYP MAF



SERIE 313
21,3 mm – 60,3 mm

MEDIEN: Trinkwasser heiß und kalt, Heizungswasser
TEMPERATUREN: Trinkwasser bis 85°C, Heizungswasser bis 95°C
DRUCKSTUFEN: max. PN 10 (bis 80 °C) und > 80 °C PN 6
PRÜFUNGEN: DVGW-Arbeitsblatt W 534, DVGW-Reg.-Nr.: DW-8511CR0396

SERIE 314
76,1 mm

MEDIEN: Trinkwasser heiß + kalt, Heizungswasser
TEMPERATUREN: Trinkwassereignung bis 85 °C
DRUCKSTUFEN: max. PN 10 (< 60 °C) und max. PN 6 (> 60 °C)

DN	GEWINDEANSCHLUSS X ROHRAUSSEN-Ø [MM]	ARTIKEL-NR.
15	1/2" x 21,3	01.313.00.01
20	3/4" x 26,9	01.313.00.02
25	1" x 33,7	01.313.00.03
32	1 1/4" x 42,4	01.313.00.04
40	1 1/2" x 48,3	01.313.00.05
50	2" x 60,3	01.313.00.06
65	2 1/2" x 76,1	01.314.00.07

ABMESSUNGEN UND GEWICHTE

DN	ANSCHLÜSSGEWINDE R ISO 7/1	STAHLROHR		BAULÄNGE -A [MM]	SCHLÜSSEL-WEITE B-SW [MM]	ECKENMASS -E [MM]	EINSCHUBTIEFE [MM]	
		ROHRAUSSEN-Ø [MM]	GEWICHT [G]				MIN.	MAX.
							15	1/2"
20	3/4"	26,9	323	70	46	53	35	45
25	1"	33,7	505	80	55	64	35	50
32	1 1/4"	42,4	670	85	65	75	35	50
40	1 1/2"	48,3	855	90	70	81	40	55
50	2"	60,3	1500	100	90	104	40	60
65	2" 1/2	76,1	2200	140	-	149	60	85

VERSCHRAUBUNG FÜR STAHLROHR TYP MAS + MAF

FÜR STAHLROHR 21,3 mm – 60,3 mm 76,1 mm

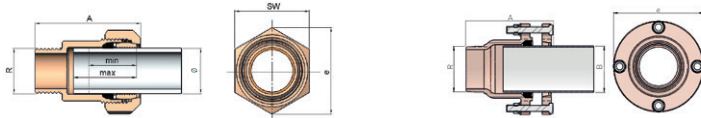

TYP MAS

MESSING-KLEMMVERBINDER MIT AUSSENGEWINDE

FÜR KUPFERROHR

DIN EN 1057, DVGW GW392

SERIE 310

15 mm – 54 mm

MEDIEN:

Trinkwasser, Heizungswasser

TEMPERATUREN:

Heizungswasser: bis 80 °C

Trinkwasser: bis 25 °C

DRUCKSTUFEN:

Wasser max. PN 10



DN	GEWINDEANSCHLUSS X ROHRAUSSEN-Ø [MM]	ARTIKEL-NR.
12	1/2" x 15	04.310.00.0115
15	1/2" x 18	04.310.00.0118
20	3/4" x 22	04.310.00.0222
25	1" x 28	04.310.00.0328
32	1 1/4" x 35	04.310.00.0435
40	1 1/2" x 42	04.310.00.0542
50	2" x 54	04.310.00.0654

ABMESSUNGEN UND GEWICHTE

DN	ANSCHLUSS-GEWINDE R ISO 7/1	ROHRAUSSEN-Ø [MM]	GEWICHT [G]	BAULÄNGE -A [MM]	SCHLÜSSEL-WEITE -SW [MM]	ECKENMASS -E [MM]	EINSCHUB-TIEFE MIN. [MM]	EINSCHUB-TIEFE MAX. [MM]
12	1/2"	15	130	60	30	35	25	30
15	1/2"	18	271	65	41	47	30	35
20	3/4"	22	226	65	41	47	30	35
25	1"	28	308	75	46	53	30	40
32	1 1/4"	35	508	80	55	64	30	45
40	1 1/2"	42	681	90	65	75	35	50
50	2"	54	1031	95	85	98	35	50

VERSCHRAUBUNG FÜR KUPFERROHR

TYP MAS 15 mm – 54 mm

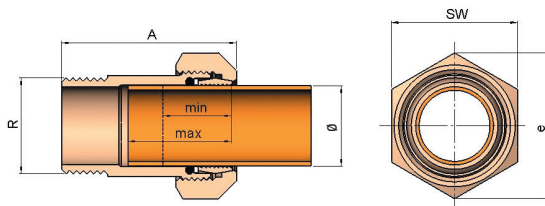

Montageanleitung siehe Seite 98

TYP M0

MESSING-KLEMMVERBINDER BEIDSEITIG ZUM KLEMMEN

FÜR KUPFERROHR

DIN EN 1057, DVGW GW392



SERIE 310

15 mm – 54 mm

MEDIEN:

Trinkwasser, Heizungswasser

TEMPERATUREN:

Heizungswasser: bis 80 °C

Trinkwasser: bis 25 °C

DRUCKSTUFEN:

Wasser max. PN 10

DN	ROHRAUSSEN-Ø [MM]	ARTIKEL-NR.
12	15 x 15	04.310.02.15
15	18 x 18	04.310.02.18
20	22 x 22	04.310.02.22
25	28 x 28	04.310.02.28
32	35 x 35	04.310.02.35
40	42 x 42	04.310.02.42
50	54 x 54	04.310.02.54

ABMESSUNGEN UND GEWICHTE

DN	ROHRAUSSEN-Ø [MM]	GEWICHT [G]	BAULÄNGE -A [MM]	SCHLÜSSEL-WEITE -SW [MM]	ECKENMASS -E [MM]	EINSCHUBTIEFE MIN. [MM]	EINSCHUBTIEFE MAX. [MM]
12	15	190	65	30	35	20	25
15	18	391	75	41	47	20	25
20	22	349	75	41	47	25	30
25	28	452	80	46	53	25	33
32	35	681	85	55	64	25	30
40	42	909	90	65	75	25	35
50	54	1778	105	85	98	25	40

VERSCHRAUBUNG FÜR KUPFERROHR

TYP M0 15 mm – 54 mm

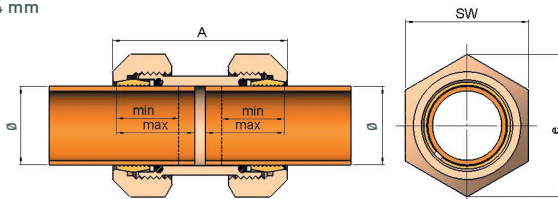

Montageanleitung siehe Seite 100

MESSING DICHT- UND ANBOHRSCHELLEN – VERWENDETE WERKSTOFFE

- **Dichtschellenoberteil und -unterteil:**
Messing
- **Inbusschrauben:**
Stahl verzinkt, Festigkeit 8.8
- **Dichtmanschette:**
EPDM
- **Anschlussgewinde:**
nach ISO 7/1 bzw. DIN EN 10226-1



ANWENDUNGSBEREICHE

Dichtschelle aus Messing für Kupferrohr

nach DIN EN 1057 hart R290 und weich R220.

Auch für Edelstahlrohr geeignet, wenn die Rohraußendurchmesser des Edelstahlrohrs mit den Rohraußendurchmessern des Kupferrohrs überein stimmen.

- Typische Anwendungsbereiche:**
- Abdichten von Löchern und Rissen, verursacht durch mechanische Beschädigungen in Wasserleitungen
 - Abdichten von Korrosionslöchern in Wasserleitungen

Anbohrschelle aus Messing für Kupferrohr

nach DIN EN 1057 hart R290 und weich R220

- Typische Anwendungsbereiche:**
- Anbohrung von Wasserleitungen zur Herstellung eines nachträglichen Abzweigs
 - Anbohrung von Heizungsleitungen zur Herstellung eines nachträglichen Abzweigs

Sämtliche wasserberührten metallischen Bauteile entsprechen den Vorgaben der „Metall-Bewertungsgrundlage“ des UBA.

TYP MD
MESSING-DICHTSCHELLEN ZUM ABDICHTEN
FÜR KUPFERROHR

DIN EN 1057

Auch für Edelstahlrohr geeignet, wenn der Rohraußendurchmesser des Edelstahlrohrs dem Rohraußendurchmesser des Kupferrohrs entspricht.



10 mm – 70 mm

MEDIEN: Wasser

TEMPERATUREN: Heizungswasser: bis 90 °C; Trinkwasser: bis 25 °C

DRUCKSTUFEN: Wasser max. PN 10

DN	ROHRAUSSEN-Ø [MM]	ARTIKEL-NR.
8	10	04.620.60.10
10	12	04.620.60.12
12	14	04.620.60.14
12	15	04.620.60.15
12	16	04.620.60.16
15	18	04.620.60.18
20	22	04.620.60.22
25	28	04.620.60.28
32	35	04.620.60.35
40	42	04.620.60.42
50	54	04.620.60.54
65	64	04.620.60.64
65	70	04.620.60.70

ABMESSUNGEN UND GEWICHTE

DN	ROHRAUSSEN-Ø [MM]	GEWICHT [KG]	BAULÄNGE ~A [MM]	~B [MM]	~C [MM]
8	10	0,080	45	21	31
10	12	0,090	45	22	32
12	14	0,140	50	24	34
12	15	0,140	50	26	42
12	16	0,140	50	28	44
15	18	0,133	50	29	45
20	22	0,189	60	34	50
25	28	0,256	70	41	57
32	35	0,383	70	49	69
40	42	0,548	80	58	78
50	54	0,900	100	72	92
65	64	0,987	100	82	102
65	70	1,946	120	92	111

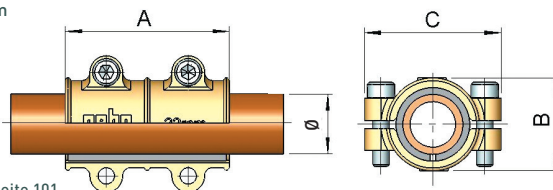
DICHTSCHELLE FÜR KUPFERROHR
TYP MD 10 mm – 70 mm

Montageanleitung siehe Seite 101

TYP MB

MESSING-ANBOHRSCHELLEN ABGANG MIT INNENGEWINDE

FÜR KUPFERROHR

DIN EN 1057

15 mm – 54 mm

MEDIEN:

Wasser

TEMPERATUREN:

Heizungswasser: bis 90 °C; Trinkwasser: bis 25 °C

DRUCKSTUFEN:

Wasser max. PN 10



DN	Rohr außen- \emptyset [mm] x Gewindeabgang	ARTIKEL-NR.
12	15 x 1/2"	04.621.60.1501
15	18 x 1/2"	04.621.60.1801
20	22 x 1/2"	04.621.60.2201
25	28 x 3/4"	04.621.60.2802
32	35 x 3/4"	04.621.60.3502
40	42 x 1"	04.621.60.4203
50	54 x 1 1/4"	04.621.60.5404

ABMESSUNGEN UND GEWICHTE

DN	ABGANG INNENGEWINDE RP ISO 7/1	ROHRAUSSEN- \emptyset [MM]	GEWICHT [KG]	BAULÄNGE ~A [MM]	~B [MM]	~C [MM]	~D [MM]	~E [MM]
12	1/2"	15	0,170	50	26	42	36	25
15	1/2"	18	0,190	50	29	45	38	25
20	1/2"	22	0,230	60	34	50	41	25
25	3/4"	28	0,360	70	41	57	51	30
32	3/4"	35	0,460	70	49	69	57	33
40	1"	42	0,670	80	58	78	73	44
50	1 1/4"	54	1,050	100	72	92	89	52

ANBOHRSCHELLE FÜR KUPFERROHR

TYP MB 15 mm – 54 mm

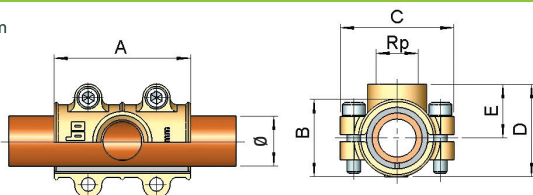

Montageanleitung siehe Seite 102

MAS	FÜR MESSING-KLEMMVERBINDER SERIE 313
FÜR STAHLROHR	DIN EN 10255 und DIN EN 10220 Reihe 1

max. Betriebsdruck/Temperatur: Wasser: max. PN 10 (bis 80 °C) und > 80 °C PN 6
Medium: Trinkwasser nach DIN 2000; Heizungswasser

ANSCHLUSSGEWINDE ISO 7/1	ROHRAUSSEN-Ø [MM]
1/2"	21,3
3/4"	26,9
1"	33,7
1 1/4"	42,4
1 1/2"	48,3
2"	60,3

MONTAGEVORGANG:

1. Zu verbindendes Rohrende senkrecht zur Achse abtrennen. Das Rohrende muss **gratfrei und unverformt** sein. Farbanstriche und Verunreinigungen sind zu entfernen.
2. Konusmutter (1), Klemmring (2), Vorlegering (3) und Dichtelement (4) wie dargestellt auf das Rohrende schieben.
3. Dichtelement (4) **mindestens 10 mm** über das Rohrende schieben.
4. Rohrende mit den einzelnen Elementen in die Dichtkammer (5) des Verschraubungskörpers (6) einschieben, auf einwandfreien Sitz prüfen.
5. Die Konusmutter (1) mit dem Verschraubungskörper (6) fest verschrauben. Hierbei ist zu vermeiden, dass sich das Rohr mitdreht.

Bei Verwendung eines Drehmomentschlüssels dienen folgende Drehmomente als Richtwerte:

1/2"-3/4" = 100 Nm

1" = 130 Nm

1 1/4" - 2" = 200 Nm

- 1 Konusmutter
- 2 Klemmring
- 3 Vorlegering
- 4 Dichtelement
- 5 Dichtkammer
- 6 Verschraubungskörper

*** Einbaulänge beachten!**
 Röhre dürfen nicht bis zum Anschlag eingeführt werden bzw. bei Kupplungen nicht aneinander stoßen.

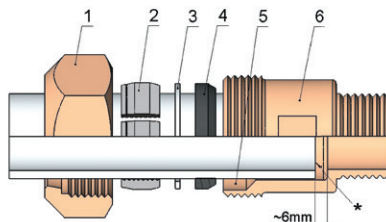

MAF

FÜR MESSING-KLEMMVERBINDER SERIE 314

FÜR STAHLROHR

DIN EN 10255 und DIN EN 10220 Reihe 1



max. Betriebsdruck/Temperatur: Wasser: max. 85 °C (< 60 °C PN10 / > 60 °C PN 6)

Medium: Trinkwasser nach DIN 2000; Heizwasser

Einsatzbereich: Installation für Trinkwasser und Heizungsanlagen bis 85 °C

Anschlussgewinde ISO 7/1

ROHRAUSSEN-Ø [MM]

2 1/2"

76,1

**MONTAGEVORGANG:**

1. Das zu verbindende Rohrende senkrecht zur Achse abtrennen. Das Rohrende muss **gratfrei und unverformt** sein. Farbanstriche und Verunreinigungen sind zu entfernen.
2. Flanschsteller (1), Klemmring (2), Vorlegering (3) und Dichtelement (4) wie dargestellt auf das Rohrende schieben.
3. Dichtelement (4) **mindestens 10 mm** über das Rohrende schieben.
4. Das Rohrende mit den einzelnen Elementen in die Dichtkammer (5) des Verschraubungskörpers (6) einschieben und auf einwandfreien Sitz prüfen. Achtung! Einschubtiefe beachten!
5. Mittels Überkreuz-Methode Flanschsteller (1) und Verschraubungskörper (6) verschrauben. Anzugsmoment für Schrauben (Drehmomentschlüssel) 50 Nm.

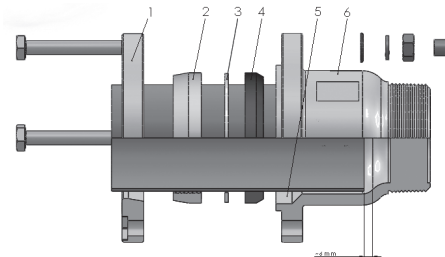

- 1 Flanschdeckel
- 2 Klemmring
- 3 Vorlegering
- 4 Dichtelement
- 5 Dichtkammer
- 6 Verschraubungskörper

*** Achtung! Einbaulänge beachten!**

Rohre dürfen nicht bis zum Muffengrund eingeschoben werden.

MAS + M0

FÜR MESSING-KLEMMVERBINDER SERIE 310

FÜR KUPFERROHR

DIN EN 1057, DVGW GW392

max. Betriebsdruck/Temperatur: Wasser: 10 bar / 80 °C

Medium: Trinkwasser nach DIN 2000; Heizungswasser

ANSCHLUSSGEWINDE ISO 7/1	ROHRAUSSEN-Ø [MM]
1/2"	15
1/2"	18
3/4"	22
1"	28
1 1/4"	35
1 1/2"	42
2"	54

MONTAGEVORGANG:

1. Zu verbindendes Rohrende senkrecht zur Achse abtrennen. Das Rohrende muss **grafrei und unverformt** sein. Farbanstriche und Verunreinigungen sind zu entfernen.
2. Konusmutter (1), Klemmring (2), Vorlegering (3) und Dichtelement (4) wie dargestellt auf das Rohrende schieben.
3. Dichtelement (4) **mindestens 10 mm** über das Rohrende schieben.
4. Rohrende mit den einzelnen Elementen in die Dichtkammer (5) des Verschraubungskörpers (6) einschieben, auf einwandfreien Sitz prüfen.
5. Die Konusmutter (1) mit dem Verschraubungskörper (6) fest verschrauben. Hierbei ist zu vermeiden, dass sich das Rohr mitdreht.

Bei Verwendung eines Drehmomentschlüssels dienen folgende Drehmomente als Richtwerte:

1/2" – 1" = 100 Nm

1 1/4" – 2" = 150 Nm

- 1 Konusmutter
- 2 Klemmring
- 3 Vorlegering
- 4 Dichtelement
- 5 Dichtkammer
- 6 Verschraubungskörper

*** Einbaulänge beachten!**
Rohre dürfen nicht bis zum Anschlag eingeführt werden bzw. bei Kupplungen nicht aneinander stoßen.

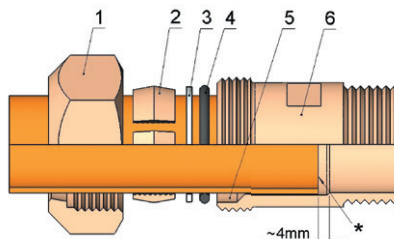

MD

FÜR DICHTSCHELLEN

FÜR KUPFERROHR

DIN EN 1057 hart R290 und weich R220



max. Betriebsdruck/Temperatur: Wasser: Cu-Rohr hart 10 bar / 60 °C; Cu-Rohr hart 6 bar / 90 °C;
Cu-Rohr weich 6 bar / 60 °C; Cu-Rohr weich 4 bar / 90 °C

Medium: Trinkwasser bis 25 °C, Heizungswasser bis 90 °C

Einsatzbereich: Die Dichtschellen eignen sich zum Abdichten von Löchern und Rissen, verursacht z. B. durch Korrosionsschäden oder mechanische Beschädigungen.

ROHRABMESSUNG DN	ROHRAUSSEN-Ø [MM]
8	10
10	12
12	14
	15
	16
15	18
20	22
25	28
32	35
40	42
50	54
65	64
	70

MONTAGEVORGANG:

1. Rohr (5) um die beschädigte Stelle reinigen.
2. Dichtmanschette (2) um das Rohr (5) legen.
3. Schlitz der Dichtmanschette (2) auf die gegenüberliegende Seite der Schadenstelle drehen.
Schadenstelle so groß wie möglich mit der Manschette (2) abdecken.
4. Unterteil (3) auf die Manschette (2) fügen.
5. Oberteil (1) auf die Manschette (2) fügen.
6. Inbusschrauben (4) einschrauben.
7. Inbusschrauben (4) mit Inbusschlüssel „über Kreuz“ anziehen.

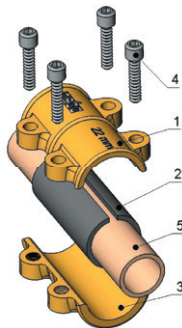

- 1 Oberteil Dichtschelle
- 2 Dichtmanschette
- 3 Unterteil Dichtschelle
- 4 Inbusschraube
- 5 Rohr

MB

FÜR ANBOHRSCHELLEN

FÜR KUPFERROHR

DIN EN 1057

max. Betriebsdruck/Temperatur: Wasser: Cu-Rohr hart 10 bar / 60 °C; Cu-Rohr hart 6 bar / 90 °C; Cu-Rohr weich 6 bar / 60 °C; Cu-Rohr weich 4 bar / 90 °C

Medium: Trinkwasser bis 25 °C, Heizungswasser bis 90 °C

Einsatzbereich: Die Anbohrschellen eignen sich zur nachträglichen Herstellung eines Abzweigs.

ROHRABMESSUNGEN DN	ROHRAUSSEN-Ø [MM]	ANSCHLUSSGEWINDE RP ISO 7/1
12	15	1/2"
15	18	1/2"
20	22	1/2"
25	28	3/4"
32	35	3/4"
40	42	1"
50	54	1 1/4"

MONTAGEVORGANG:

1. Rohr (5) an der gewünschten Anbohrstelle reinigen.
2. Dichtmanschette (2) um das Rohr (5) legen.
3. Dichtmanschette (2) so drehen, dass das vorgefertigte Loch in der Dichtmanschette an der Anbohrstelle platziert ist.
4. Oberteil (1) so auf die Manschette (2) fügen, dass sich der Abgang mit dem Loch in der Manschette (2) deckt.
5. Unterteil (3) um die Manschette (2) legen.
6. Inbusschrauben (4) einschrauben.
7. Inbusschrauben (4) mit Inbusschlüssel „über Kreuz“ anziehen.
8. Anbohrung mit geeignetem Werkzeug vornehmen.

- 1 Oberteil Anbohrschelle mit Innengewinde-Abgang
- 2 Dichtmanschette
- 3 Unterteil Anbohrschelle
- 4 Inbusschraube
- 5 Rohr

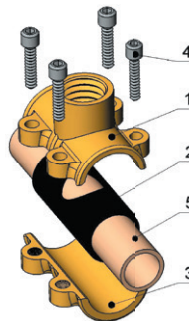

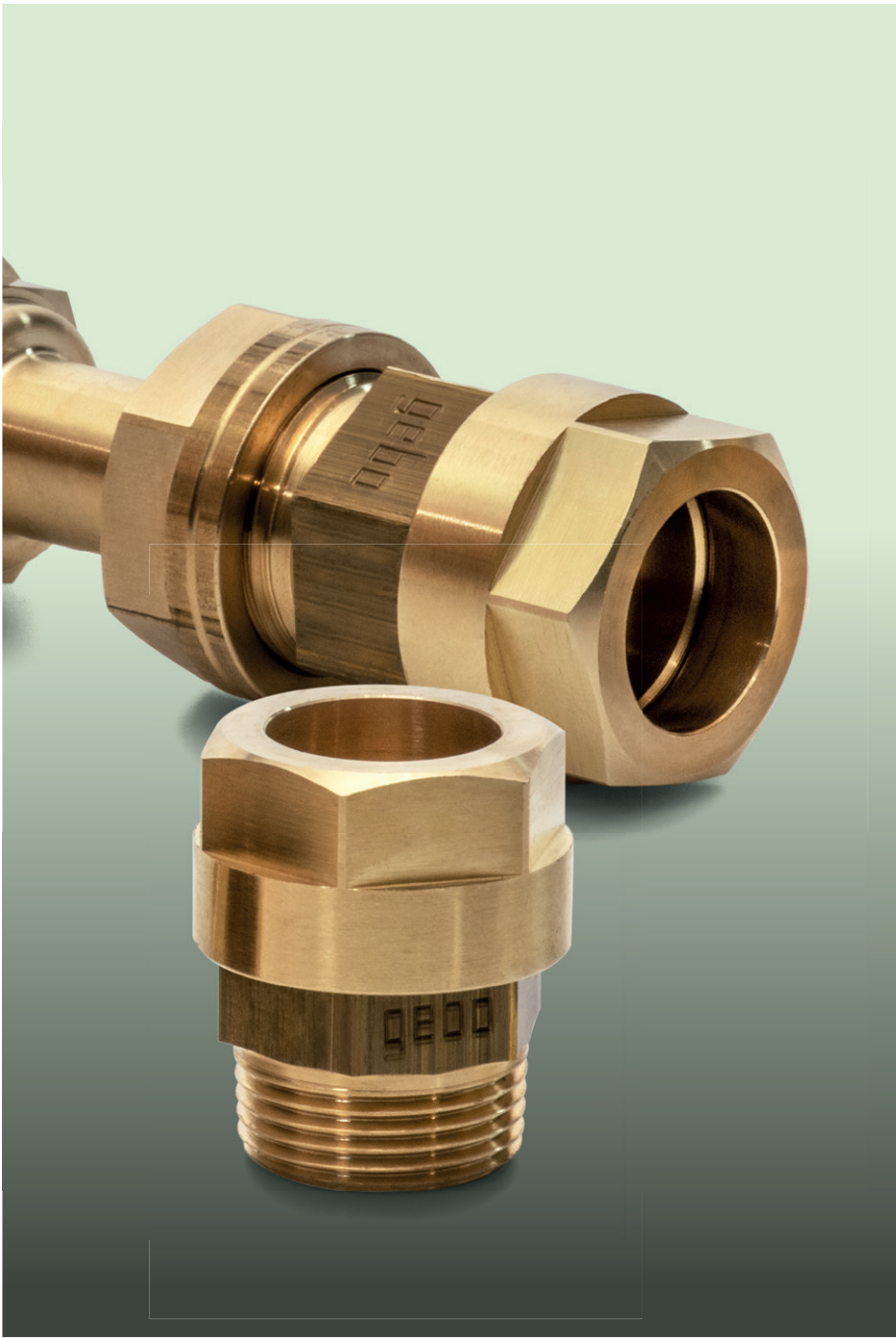

multi**gebo**



we make it easier.



DIE ALL-IN-ONE REPARATURLÖSUNG FÜR MEHRSCICHTVERBUNDROHRE VERSCHIEDENER HERSTELLER

Höchste Flexibilität dank modularem Baukastensystem



UNSERE INNOVATION

Multigebo in der Ausführung mit Längenausgleich zur Reparatur von bestehenden Rohrsystemen oder für die Verbindung von zwei unterschiedlichen Mehrschichtverbundrohren. Multigebo in der Ausführung mit Außengewinde nach DIN 10226-1 (ISO 7/1) für die Reduzierungen/Übergänge/Erweiterungen von Mehrschichtverbundrohren

Ein Körper je Außendurchmesser, verschiedene Stützkörper für unterschiedliche Innendurchmesser.

ANWENDUNGSFÄLLE

Reparatur von Trinkwasserleitungen (heiß und kalt) und wasserführenden Heizungsleitungen.

für den Einbau in Wand und Boden - Verlegerichtlinien beachten! Korrosionsschutz aufbringen und Dehnungsausgleich gewährleisten.

Betriebsdruck 10 bar (20°C) / 6 bar (70 °C)

max. Temperatur bis 95°C

VORTEILE

Einfache Installation mit Standardwerkzeugen

Spart Zeit und Arbeit

Keine Wartung notwendig

Das Messing Material sowie die EPDM Dichtungen erfüllen die aktuellsten Hygiene Anforderungen für Trinkwasser.

Weitere Anwendungsbereiche

Die oben bezeichneten Multigebo-Klemmverbinder in 16 mm und 20 mm sind ebenfalls geeignet für PE-Xc und PE-RT Rohr nach DIN EN ISO 21003 Typ P sowie PE-X Rohr nach DIN EN ISO 15875

REPARATURSET KLEMMVERBINDER MIT LÄNGENAUSGLEICH für Mehrschichtverbundrohre gemäß DIN 16836 und DIN EN ISO 21003 (Typ M)



multigebo 16 x 16 mm

ARTIKEL-NR.	BESCHREIBUNG	VE
14.320.02.16KIT	multigebo 16 x 16 mm mit Längenausgleich	1
	Stützkörper 11,5-11,6 mm	2
	Stützkörper 12,0 mm	2
	Messdorn zum Messen des Innendurchmessers	1

multigebo 20 x 20 mm

ARTIKEL-NR.	BESCHREIBUNG	VE
14.320.02.20KIT	multigebo 20 x 20 mm mit Längenausgleich	1
	Stützkörper 14,4 mm	2
	Stützkörper 15,0 mm	2
	Stützkörper 15,5 mm	2
	Stützkörper 16,0 mm	2
	Messdorn zum Messen des Innendurchmessers	1

multigebo 25/26 x 25/26 mm

ARTIKEL-NR.	BESCHREIBUNG	VE
14.320.02.2526KIT	multigebo 25/26mm x 25/26mm mit Längenausgleich	1
	Stützkörper 19,6 mm	2
	Stützkörper 20,0 mm	2
	Klemmhülse 25 mm	2
	Klemmhülse 26 mm	2
	Messdorn zum Messen des Innendurchmessers	1

multigebo 32 x 32 mm

Artikel-Nr.	BESCHREIBUNG	VE
14.320.02.32KIT	multigebo 32 mm x 32 mm mit Längenausgleich	1
	Stützkörper 25,6 mm	2
	Stützkörper 26,0 mm	2
	Klemmhülse 32 mm	2
	Messdorn zum Messen des Innendurchmessers	1





REPARATURSET KLEMMVERBINDER MIT AUßENGEWINDE

nach DIN 10226-1 (ISO 7/1) für Mehrschichtverbundrohre
gemäß DIN 16836 und DIN EN ISO 21003 (Typ M)



multigebo 16 MM X 1/2"

ARTIKEL-NR.	BESCHREIBUNG	VE
14.320.00.16KIT		
	multigebo 16 mm x 1/2" mit Außengewinde	1
	Stützkörper 11,5 – 11,6 mm	1
	Stützkörper 12,0 mm	1
	Messdorn zum Messen des Innendurchmessers	1

multigebo 20 MM X 3/4"

ARTIKEL-NR.	BESCHREIBUNG	VE
14.320.00.20KIT		
	multigebo 20 mm x 3/4" mit Außengewinde	1
	Stützkörper 14,4 mm	1
	Stützkörper 15,0 mm	1
	Stützkörper 15,5 mm	1
	Stützkörper 16,0 mm	1
	Messdorn zum Messen des Innendurchmessers	1

multigebo 25/26 MM X 1"

ARTIKEL-NR.	BESCHREIBUNG	VE
14.320.00.2526KIT		
	multigebo 25/26 mm x 1" mit Außengewinde	1
	Stützkörper 19,6 mm	1
	Stützkörper 20,0 mm	1
	Klemmhülse 25 mm	1
	Klemmhülse 26 mm	1
	Messdorn zum Messen des Innendurchmessers	1

multigebo 32 MM X 1 1/4"

ARTIKEL-NR.	BESCHREIBUNG	VE
14.320.00.32KIT		
	multigebo 32 mm x 1 1/4" mit Außengewinde	1
	Stützkörper 25,6 mm	1
	Stützkörper 26,0 mm	1
	Klemmhülse 32 mm	1
	Messdorn zum Messen des Innendurchmessers	1

DIESE ARTIKEL SIND IN DEN SETS ENTHALTEN



multigebo mit Längenausgleich

oder



multigebo mit Außengewinde



Stützkörper



Klemmhülse



Messdorn

REPARATURKOFFER

Für verschiedene Mehrschichtverbundrohre mit Außendurchmesser 16 mm und 20 mm
 Für Mehrschichtverbundrohre gemäß DIN 16836 und DIN EN ISO 21003 (Typ M)



REPARATURKOFFER

ARTIKEL-NR.	BESCHREIBUNG	
14.320.35.1620	Reparaturkoffer	
ARTIKEL-NR.	Alle Artikel zum Wiederauffüllen des Koffers einzeln nachbestellbar!	
14.320.02.20	multigebo mit Längenausgleich 20 x 20 mm *	1
14.320.00.20	multigebo mit Außengewinde 20 mm x 3/4" **	2
14.320.34.144	Stützkörper für Innendurchmesser 14,4 mm	4
14.320.34.150	Stützkörper für Innendurchmesser 15,0 mm	4
14.320.34.155	Stützkörper für Innendurchmesser 15,5 mm	4
14.320.34.160	Stützkörper für Innendurchmesser 16,0 mm	4
14.320.27.20	Messdorn für Innendurchmesser von Mehrschichtverbundrohren mit Außendurchmesser 20 mm	1
240-22BH	Messing-Reduziermuffen 1/2" x 3/4"	2
14.320.02.16	multigebo mit Längenausgleich 16 x 16 mm *	1
14.320.00.16	multigebo mit Außengewinde 16 mm x 1/2" **	2
14.320.34.115	Stützkörper 11,5-11,6 mm	4
14.320.34.120	Stützkörper 12,0 mm	4
14.320.27.16	Messdorn für Innendurchmesser von Mehrschichtverbundrohren mit Außendurchmesser 16 mm	1

* mit zwei Überwurfmuttern und zwei Klemmhülsen
 ** mit einer Überwurfmutter und einer Klemmhülse

better. easier. faster.

SO FUNKTIONIERT ES!

Montageanleitung für multigebo mit Längenausgleich

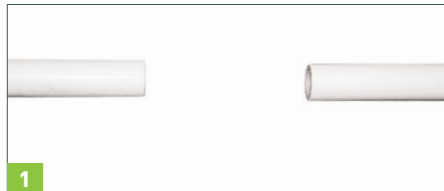

1

Rohr außen- \emptyset messen. Beschädigtes Rohrstück senkrecht zur Achse abtrennen. **Entgraten der Rohrenden innen und außen mit einem geeigneten Anfaswerkzeug.**

Im Falle von Ovalitäten ist die Durchführung einer Rückrundung des Rohres mittels geeignetem Kalibrierwerkzeug notwendig.



2

Rohrinnen- \emptyset mittels Messdorn ermitteln.

Passende Stützkörper bis zum Anschlag eindrücken.

Überwurfmuttern über die Rohrenden schieben.



3

Klemmhülsen bis zum Anschlag aufstecken (hörbares Einrasten).



4

Ausgleichsarmatur in Richtung der Rohrenden auseinanderschieben, bis die Verschraubungsenden auf der Klemmhülse einrasten.

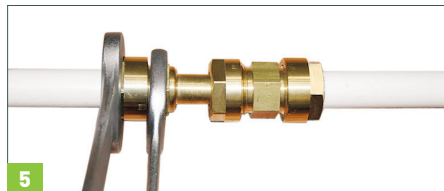

5

Überwurfmuttern aufschrauben und so lange anziehen, bis die Klemmhülse max. 1–2 mm aus der Überwurfmutter hervortritt. Hier ist zu vermeiden, dass sich das Rohr mitdreht.

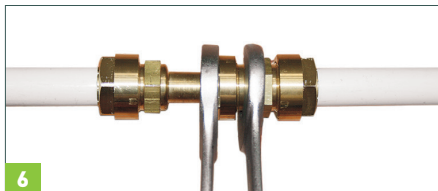

6

Abschließend die mit einer Rille markierte Mittelmutter mit der Ausgleichsarmatur fest verschrauben.



gebounifix



MINI

S. 112

Die kleine, leichte und schnelle Reparaturlösung zum Abdichten von Löchern, Rissen und porösen Stellen in wasserführenden Leitungen. Geeignet für Stahl-, Siede-, Kupfer- und Edelstahlrohr sowie für die kurzfristige Reparatur von PE-, Kunststoffverbund- und PVC-Leitungen. Erhältlich für 21–93 mm Rohraußendurchmesser und in 60 oder 100 mm Baulänge



MIDDLE

S. 114

Unsere Dichtschele ist nicht nur zum Abdichten wasserführender, sondern auch gasführender Leitungen geeignet. gebounifix middle gibt es bis zu einem Rohraußendurchmesser von 118 mm und in den Baulängen 100 und 150 mm.



ANBOHRSÄTTEL

S. 116

Die extrem wirtschaftliche Lösung zur Schaffung nachträglicher Abzweige. Sowohl der Sattel als auch das 60 mm breite und 1,5 mm starke Befestigungsband sind komplett aus Edelstahl.



MAXI

S. 118

Der Klassiker für den Tiefbaubereich. Zum Abdichten von gas- oder wasserführenden Stahl-, Guss-, duktilen Guss- und Faserzement-Leitungen geeignet, sowie für die Reparatur von PE- und PVC-Rohr. Erhältlich in ein-, zwei- und dreiteilig und auch mit Gewinde- oder Flanschabgang.

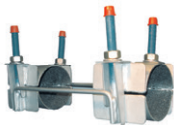

HALTEBRÜCKEN

S. 140

Die geeignete Problemlösung um nicht kraftschlüssige Rohrverbindungen gegen Auszug zu sichern.



MAXI BOX S, L, XL

S. 141

Mit diesen drei Reparaturboxen können Sie flexibel auf die unterschiedlichsten Reparatursituationen reagieren.

MONTAGEANLEITUNG

S. 150



ALLE PRODUKTE, BEI DENEN SIE DAS EASY GRIP ZEICHEN FINDEN, SIND MIT DER EASY GRIP FUNKTION AUSGESTATTET.

Hierbei handelt es sich um eine „Montagehilfe“, die das Installieren der Edelstahlbänder erheblich erleichtert und die Montagezeiten enorm verkürzt. Das spart Zeit, Kosten und Energie !

Und so funktioniert es:



Die Seitenstege bei der gebounifix middle und allen gebounifix maxi-Ausführungen sind mit Einkerbungen versehen.



Diese Einkerbungen dienen als Aufnahme für einen handelsüblichen Ring-oder Maulschlüssel.



Der Rest funktioniert per Hebelwirkung: Man drückt die Unterkante der Schelle und den Maulschlüssel mit einer Hand zusammen und kann nun mit der anderen Hand ganz bequem die bewegliche Haltebrücke auf der Oberkante der Edelstahlschelle platzieren. Muttern festziehen, fertig!

NIE WAR DAS INSTALLIEREN VON EDELSTAHLDICHTBÄNDERN SO EASY!

WISSENSWERTES ZU GEBOUNIFIX MINI

Zum Abdichten von Löchern, Rissen und porösen Stellen in wasserführenden Leitungen.

GEEIGNET FÜR

Stahlrohr | Siederrohr | Edelstahlrohr | Kupferrohr

und für die kurzfristige Reparatur von kaltwasserführendem:

PE-Rohr | PVC-Rohr | Kunststoffverbundrohr

WEITERE FAKTEN

- Geeignet zum Abdichten von Löchern, Rissen und porösen Stellen in wasserführenden Leitungen mit glatter Oberfläche
- Starke Wabenstruktur der Dichtmanschette (EPDM, Trinkwasser zugelassen) zum besseren Ausgleich von Rohr-Unebenheiten
- leichte Installation der gebounifix mit geringem Platzangebot (7mm ausreichend!)
- **Druckstufen:** Wasser PN 10; **Temperaturen:** Wasser bis 90 °C
- Dichtband, Brücke und Gewindebolzen aus Edelstahl
- Vollflächig verklebte Dichtmanschette
- Extrem leichte Montage
- Erhältlich in Baulänge 60 mm (mit einem Bolzen) und Baulänge 100 mm (mit zwei Bolzen)



BAULÄNGE 60 MM; MIT EINEM BOLZEN

BAULÄNGE [MM]	ROHRABMESSUNGEN [MM]	ARTIKEL-NR.
60	21 – 25	51.01.021025.06
60	26 – 30	51.01.026030.06
60	33 – 37	51.01.033037.06
60	38 – 42	51.01.038042.06
60	42 – 45	51.01.042045.06
60	48 – 51	51.01.048051.06
60	55 – 58	51.01.055058.06
60	60 – 64	51.01.060064.06
60	69 – 73	51.01.069073.06
60	74 – 80	51.01.074080.06
60	87 – 93	51.01.087093.06

Alle Größen und Baulängen innerhalb von 5 Werktagen verfügbar (mit EPDM-Dichtung).

BAULÄNGE 100 MM; MIT ZWEI BOLZEN

BAULÄNGE [MM]	ROHRABMESSUNGEN [MM]	ARTIKEL-NR.
100	21-25	51.01.021025.10
100	26-30	51.01.026030.10
100	33-37	51.01.033037.10
100	42-45	51.01.042045.10
100	48-51	51.01.048051.10
100	55-58	51.01.055058.10
100	60-64	51.01.060064.10
100	69-73	51.01.069073.10
100	74-80	51.01.074080.10
100	87-93	51.01.087093.10

Alle Größen und Baulängen innerhalb von 5 Werktagen verfügbar (mit EPDM-Dichtung).



WISSENSWERTES ZUR GEBOUNIFIX MIDDLE

EASY
GRIP

Zum Abdichten von Löchern, Rissen und porösen Stellen in wasser- oder gasführenden Leitungen.

GEEIGNET FÜR

**STAHLROHR | KUPFERROHR | EDELSTAHLROHR | SIEDERROHR | GUSSROHR
DUKTILES GUSSROHR | FASERZEMENTROHR**

und für die kurzfristige Reparatur von kaltwasserführendem:

PE-ROHR | PVC-ROHR

WEITERE FAKTEN

- Geeignet zum Abdichten von Löchern, Rissen und porösen Stellen in wasserführenden oder gasführenden Leitungen mit glatter **Oberfläche**
- Dichtmanschette aus EPDM für Trinkwasser oder NBR für Gas (DIN DVGW) zugelassen (Achtung: nur für gasführende Leitungen außerhalb von Gebäuden)
- **Druckstufen:** Wasser PN 16, Gas PN 4; **Temperaturen:** Wasser bis 90 °C, Gas -5 bis +50 °C
- Dichtband, Brücke und Gewindebolzen aus Edelstahl 1.4301 (V2A) ähnlich AISI 304
- Vollflächig verklebte Dichtmanschette
- Gewindebolzen mit blauer Teflonbeschichtung und Gewindeschutzkappen
- In den Baulängen 100 mm (mit einem Gewindebolzen) und 150 mm (mit zwei Gewindebolzen) erhältlich.
- **Auf Wunsch auch mit Gewindeabgang erhältlich!**

MIDDLE

EASY
GRIP

BAULÄNGE 100 MM, MIT EINEM BOLZEN

BAULÄNGE [MM]	ROHRABMESSUNGEN [MM]	ARTIKEL-NR.
100	32 – 36	51.02.032036.10
100	40 – 44	51.02.040044.10
100	44 – 51	51.02.044051.10
100	48 – 55	51.02.048055.10
100	50 – 57	51.02.050057.10
100	52 – 59	51.02.052059.10
100	56 – 63	51.02.056063.10
100	58 – 65	51.02.058065.10
100	60 – 67	51.02.060067.10
100	75 – 83	51.02.075083.10
100	87 – 95	51.02.087095.10
100	108 – 118	51.02.108118.10



BAULÄNGE 150 MM, MIT ZWEI BOLZEN

BAULÄNGE [MM]	ROHRABMESSUNGEN [MM]	ARTIKEL-NR.
150	32 – 36	51.02.032036.15
150	40 – 44	51.02.040044.15
150	44 – 51	51.02.044051.15
150	48 – 55	51.02.048055.15
150	50 – 57	51.02.050057.15
150	52 – 59	51.02.052059.15
150	56 – 63	51.02.056063.15
150	58 – 65	51.02.058065.15
150	60 – 67	51.02.060067.15
150	75 – 83	51.02.075083.15
150	87 – 95	51.02.087095.15
150	108 – 118	51.02.108118.15



Alle Produkte sind standardmäßig mit EPDM-Dichtungen für Trinkwasser ausgestattet.

Ein Ausstatten mit NBR-Dichtungen für Wasser und Gas ist ohne Aufpreis möglich. Die Artikelnummern beginnen dann mit 50. Alle Größen und Baulängen innerhalb von 5 Werktagen verfügbar (mit EPDM-Dichtung).

ANBOHRSÄTTEL MIT INNENGEWINDE



Die preiswerte Alternative zur Schaffung von Abzweigen!



WEITERE FAKTEN

- Geeignet für die Erstellung von Abzweigen an wasser- oder gasführenden Leitungen
- Die Anbohrsättel sind aus Edelstahl 1.4301 (V2A) ähnlich AISI 304 und sind wahlweise mit EPDM-Dichtungen (nur für Trinkwasser) oder NBR-Dichtungen (für Gas) ausgestattet. [Achtung: nur für gasführende Leitungen außerhalb von Gebäuden]
- Die Befestigungsbänder sind ebenfalls aus Edelstahl und sind auf der Innenseite mit einer glatten Gummimanschette ausgekleidet. Dies beugt Beschädigungen insbesondere bei Kunststoffrohren vor und verhindert ein Verrutschen des Anbohrsattels.

BAULÄNGE OBERSCHALE: 125 MM BEI ABZWEIGEN BIS 1 1/4"; 150 MM BEI ABZWEIGEN AB 1 1/2"

ROHRAUSSEN-Ø [MM]	GEWINDEANSCHLUSS	Artikel-Nr.
88 – 110 DN 80	1/2"	51.21.088110.12.1
	3/4"	51.21.088110.12.2
	1"	51.21.088110.12.3
	1 1/4"	51.21.088110.12.4
108 – 134 DN 100	1/2"	51.21.108134.12.1
	3/4"	51.21.108134.12.2
	1"	51.21.108134.12.3
	1 1/4"	51.21.108134.12.4
	1 1/2"	51.21.108134.12.5
	2"	51.21.108134.12.6
114 – 139 DN 125	1/2"	51.21.114139.12.1
	3/4"	51.21.114139.12.2
	1"	51.21.114139.12.3
	1 1/4"	51.21.114139.12.4

BAULÄNGE OBERSCHALE: 125 MM BEI ABZWEIGEN BIS 1 1/4"; 150 MM BEI ABZWEIGEN AB 1 1/2"

ROHRAUSSEN-Ø [MM]	GEWINDEANSCHLUSS	ARTIKEL-NR.
114 – 139	1 1/2"	51.21.114139.12.5
DN 125	2"	51.21.114139.12.6
138 – 160	1/2"	51.21.138160.15.1
DN 150	3/4"	51.21.138160.15.2
	1"	51.21.138160.15.3
	1 1/4"	51.21.138160.15.4
	1 1/2"	51.21.138160.15.5
	2"	51.21.138160.15.6
159 – 180	1/2"	51.21.159180.15.1
DN 175	3/4"	51.21.159180.15.2
	1"	51.21.159180.15.3
	1 1/4"	51.21.159180.15.4
	1 1/2"	51.21.159180.15.5
	2"	51.21.159180.15.6
190 – 218	1/2"	51.21.190218.15.1
DN 200	3/4"	51.21.190218.15.2
	1"	51.21.190218.15.3
	1 1/4"	51.21.190218.15.4
	1 1/2"	51.21.190218.15.5
	2"	51.21.190218.15.6
216 – 238	1/2"	51.21.216238.15.1
DN 225	3/4"	51.21.216238.15.2
	1"	51.21.216238.15.3
	1 1/4"	51.21.216238.15.4
	1 1/2"	51.21.216238.15.5
	2"	51.21.216238.15.6
230 – 260	1/2"	51.21.230260.15.1
DN 250	3/4"	51.21.230260.15.2
	1"	51.21.230260.15.3
	1 1/4"	51.21.230260.15.4
	1 1/2"	51.21.230260.15.5
	2"	51.21.230260.15.6
265 – 285	1/2"	51.21.265285.15.1
DN 275	3/4"	51.21.265285.15.2
	1"	51.21.265285.15.3
	1 1/4"	51.21.265285.15.4
	1 1/2"	51.21.265285.15.5
	2"	51.21.265285.15.6



Alle Produkte sind standardmäßig mit EPDM-Dichtungen für Trinkwasser ausgestattet. Ein Ausstatten mit NBR-Dichtungen für Wasser und Gas ist ohne Aufpreis möglich. Die Artikelnummern beginnen dann mit 50. Lieferzeit auf Anfrage

WISSENSWERTES ZUR GEBOUNIFIX MAXI

Zum Abdichten von gas- oder wasserführenden Leitungen geeignet.
Erhältlich als ein-, zwei- oder dreiteilige Variante, sowie mit Gewinde- oder Flanschabgang.

GEEIGNET FÜR

STAHLROHR | GUSSROHR | DUKTILES GUSSROHR | FASERZEMENTROHR | PE-ROHR | PVC-ROHR

KALTWASSERBEREICH

Die folgenden dargestellten Beschädigungen können mit der Maxi repariert werden:

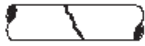

Brüche in Rohrleitungen

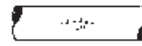

Poröse Stellen in Rohrleitungen



Risse in Rohrleitungen



Löcher in Rohrleitungen

WISSENSWERTES

- Geeignet zum Abdichten von wasser- oder gasführenden Leitungen (Achtung: nur für gasführende Leitungen außerhalb von Gebäuden).
- Unsere Edelstahldichtbänder sind aus 100 % Edelstahl 1.4301 (V2A) ähnlich AISI 304 und sind geeignet für die schnelle und dauerhafte Reparatur an gebrochenen, gerissenen oder porösen Rohrleitungen. Für Anwendungsbereiche, die eine höhere allgemeine Beständigkeit erforderlich machen (Kläranlagen, chemische Industrie, erhöhte Chloridgehalte) bieten wir die gebounifix maxi auch in V4A-Edelstahlqualität an.
- Die Bolzen sind an der Schelle angeschweißt, sodass nur die Edelstahlbrücke beweglich ist. Somit können während des Einbaus auch keine Einzelteile verloren gehen.
- Die bei der Fertigung anfallenden Schweißarbeiten werden von Robotern vollzogen, um eine durchgängige Präzision und Qualität zu gewährleisten (Schweißung gemäß DIN EN ISO 15614-1). Nach dem Schweißvorgang werden die Reparaturschellen zum Zwecke des Korrosionsschutzes passiviert.
- Die Bolzen sind teflonbeschichtet. Damit ist eine lebenslange Haltbarkeit garantiert.
- Die Gewindemuttern sind passiviert und garantieren Leichtgängigkeit.
- Der Spannbereich wird in das Dichtband eingepreßt und ist somit noch viele Jahre nach dem Einbau im Boden sichtbar.
- Alle Produkte sind standardmäßig mit EPDM Dichtungen für Trinkwasser ausgestattet, sind aber auf Wunsch auch mit NBR Dichtungen für Gas (DIN DVGW geprüft) oder Viton Dichtungen erhältlich.
- Die Dichtungen haben eine wabenförmige Struktur und sind an den Enden abgeschrägt.
- Regelmäßige Tests garantieren die Qualität



ERMITTLUNG DER RICHTIGEN MAXI...

Anbei eine Übersicht, für welche Dimensionen eine ein-, zwei- oder dreiteilige gebounifix Maxi verwendet werden sollte.

BEREICH, ABSCHNITTE	MAXI 1 (EINTEILIG)	MAXI 2 (ZWEITEILIG)	MAXI 3 (DREITEILIG)
48– 87	X		
88–269	X	X	
270–350	X	X	X
351–835		X	X
836–970			X

... IN DER RICHTIGEN BAULÄNGE:

Zur Ermittlung der passenden Baulänge der Reparaturschelle addieren Sie das Maß der Beschädigung (A) mit dem Durchmesser des Rohre (B). Bei PE-Rohren fügen Sie 50% des Wertes zu der Summe hinzu.

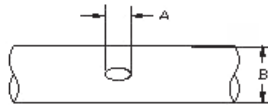

TEMPERATUREN: Wasser bis 90°C, Gas -5 bis + 50 °C

DRUCKSTUFEN:

Die zulässigen Druckstufen variieren in Abhängigkeit von Rohrart, Rohraußendurchmesser, Beschädigung und der Verwendung ein- oder mehrteiliger Dichtbänder.

Folgende Richtwerte sind daher zu Grunde zu legen:

ROHRAUSSEN-Ø IN MM	DRUCKSTUFE (BAR)	
	WASSER	GAS
MAXI 1 (einteiliges Dichtband)		
48–102	16	5
106–230	16	4
237–350	10	3

ROHRAUSSEN-Ø IN MM	DRUCKSTUFE (BAR)	
	WASSER	GAS
MAXI 2 (zweiteiliges Dichtband)		
88–282	16	4
295–510	10	3
510–530	6	–

ROHRAUSSEN-Ø IN MM	DRUCKSTUFE (BAR)	
	WASSER	GAS
MAXI 3 (dreiteiliges Dichtband)		
270–460	10	3
475–630	6	2

ROHRAUSSEN-Ø IN MM	DRUCKSTUFE (BAR)	
	WASSER	GAS
MAXI 3 (dreiteiliges Dichtband)		
654–780	4	–
813–1000	2	–

BAULÄNGE / BOLZEN:

BAULÄNGE [MM]	ANZAHL / BOLZEN
150	2
200	2
300	3
400	4
500	5

BAULÄNGE [MM]	ANZAHL / BOLZEN
600	6
700	7
800	8
900	9
1000	10

MAXI 1 - EINTEILIGES EDELSTAHLDICHTBAND

**EASY
GRIP**

BAULÄNGE 150 MM, MIT ZWEI BOLZEN

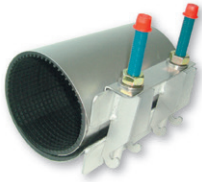

DN	BAULÄNGE [MM]	ROHRABMESSUNGEN [MM]	ARTIKEL-NR.
40	150	48 – 55	51.03.048055.15
	150	52 – 59	51.03.052059.15
50	150	60 – 67	51.03.060067.15
	150	67 – 74	51.03.067074.15
65	150	70 – 77	51.03.070077.15
	150	73 – 80	51.03.073080.15
	150	76 – 85	51.03.076085.15
	150	82 – 90	51.03.082090.15
80	150	87 – 95	51.03.087095.15
	150	90 – 98	51.03.090098.15
	150	95 – 105	51.03.095105.15
	150	98 – 108	51.03.098108.15
	150	102 – 112	51.03.102112.15
100	150	106 – 116	51.03.106116.15
	150	108 – 118	51.03.108118.15
	150	113 – 123	51.03.113123.15
	150	118 – 128	51.03.118128.15
	150	120 – 131	51.03.120131.15
125	150	125 – 135	51.03.125135.15
	150	132 – 144	51.03.132144.15
	150	135 – 145	51.03.135145.15
150	150	140 – 152	51.03.140152.15
	150	151 – 161	51.03.151161.15
	150	159 – 170	51.03.159170.15
	150	165 – 176	51.03.165176.15
	150	167 – 177	51.03.167177.15
	150	170 – 182	51.03.170182.15

Alle Produkte sind standardmäßig mit EPDM-Dichtungen für Trinkwasser ausgestattet. Ein Ausstatten mit NBR-Dichtungen für Wasser und Gas ist ohne Aufpreis möglich. Die Artikelnummern beginnen dann mit 50.

MAXI 1 - EINTEILIGES EDELSTAHLDICHTBAND

EASY
GRIP

BAULÄNGE 200 MM, MIT ZWEI BOLZEN

DN	BAULÄNGE [MM]	ROHRABMESSUNGEN [MM]	ARTIKEL-NR.
40	200	48-55	51.03.048055.20
	200	52-59	51.03.052059.20
50	200	60-67	51.03.060067.20
	200	67-74	51.03.067074.20
65	200	70-77	51.03.070077.20
	200	73-80	51.03.073080.20
	200	76-85	51.03.076085.20
	200	82-90	51.03.082090.20
80	200	87-95	51.03.087095.20
	200	90-98	51.03.090098.20
	200	95-105	51.03.095105.20
	200	98-108	51.03.098108.20
	200	102-112	51.03.102112.20
	200	106-116	51.03.106116.20
100	200	108-118	51.03.108118.20
	200	113-123	51.03.113123.20
	200	118-128	51.03.118128.20
	200	120-131	51.03.120131.20
	200	125-135	51.03.125135.20
125	200	132-144	51.03.132144.20
	200	135-145	51.03.135145.20
	200	140-152	51.03.140152.20
150	200	151-161	51.03.151161.20
	200	159-170	51.03.159170.20
	200	165-176	51.03.165176.20
	200	167-177	51.03.167177.20
	200	170-182	51.03.170182.20
	200	174-184	51.03.174184.20
	200	176-186	51.03.176186.20
	200	180-191	51.03.180191.20
	200	186-196	51.03.186196.20
175	200	193-203	51.03.193203.20
	200	200-212	51.03.200212.20
	200	209-220	51.03.209220.20
200	200	215-225	51.03.215225.20
	200	219-230	51.03.219230.20

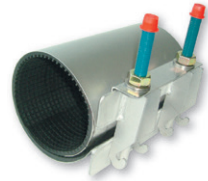

Alle Produkte sind standardmäßig mit EPDM-Dichtungen für Trinkwasser ausgestattet. Ein Ausstatten mit NBR-Dichtungen für Wasser und Gas ist ohne Aufpreis möglich. Die Artikelnummern beginnen dann mit 50.

MAXI 1 - EINTEILIGES EDELSTAHLDICHTBAND



BAULÄNGE 300 MM, MIT DREI BOLZEN



DN	BAULÄNGE [MM]	ROHRABMESSUNGEN [MM]	Artikel-Nr.
50	300	60 – 67	51.03.060067.30
	300	67 – 74	51.03.067074.30
65	300	70 – 77	51.03.070077.30
	300	73 – 80	51.03.073080.30
	300	76 – 85	51.03.076085.30
	300	82 – 90	51.03.082090.30
80	300	87 – 95	51.03.087095.30
	300	90 – 98	51.03.090098.30
	300	95 – 105	51.03.095105.30
	300	98 – 108	51.03.098108.30
	300	102 – 112	51.03.102112.30
	300	106 – 116	51.03.106116.30
100	300	108 – 118	51.03.108118.30
	300	113 – 123	51.03.113123.30
	300	118 – 128	51.03.118128.30
	300	120 – 131	51.03.120131.30
	300	125 – 135	51.03.125135.30
125	300	132 – 144	51.03.132144.30
	300	135 – 145	51.03.135145.30
	300	140 – 152	51.03.140152.30
150	300	151 – 161	51.03.151161.30
	300	159 – 170	51.03.159170.30
	300	165 – 176	51.03.165176.30
	300	167 – 177	51.03.167177.30
	300	170 – 182	51.03.170182.30
	300	174 – 184	51.03.174184.30
	300	176 – 186	51.03.176186.30
	300	180 – 191	51.03.180191.30
175	300	186 – 196	51.03.186196.30
	300	193 – 203	51.03.193203.30
	300	200 – 212	51.03.200212.30
200	300	209 – 220	51.03.209220.30
	300	215 – 225	51.03.215225.30
	300	219 – 230	51.03.219230.30
	300	222 – 233	51.03.222233.30
	300	228 – 240	51.03.228240.30
	300	232 – 242	51.03.232242.30
	300	237 – 247	51.03.237247.30
	300	239 – 249	51.03.239249.30
	300	243 – 253	51.03.243253.30
	300	250 – 260	51.03.250260.30
	300	252 – 262	51.03.252262.30
	300	261 – 271	51.03.261271.30
250	300	266 – 276	51.03.266276.30
	300	270 – 280	51.03.270280.30
	300	273 – 284	51.03.273284.30
	300	280 – 293	51.03.280293.30
	300	290 – 300	51.03.290300.30
	300	300 – 310	51.03.300310.30
	300	310 – 320	51.03.310320.30

Alle Produkte sind standardmäßig mit EPDM-Dichtungen für Trinkwasser ausgestattet. Ein Ausstatten mit NBR-Dichtungen für Wasser und Gas ist ohne Aufpreis möglich. Die Artikelnummern beginnen dann mit 50.

MAXI 1 - EINTEILIGES EDELSTAHLDICHTBAND

EASY
GRIP

BAULÄNGE 400 MM, MIT VIER BOLZEN



DN	BAULÄNGE [MM]	ROHRABMESSUNGEN [MM]	ARTIKEL-NR.	
65	400	73 – 80	51.03.073080.40	
	400	76 – 85	51.03.076085.40	
	400	82 – 90	51.03.082090.40	
80	400	87 – 95	51.03.087095.40	
	400	90 – 98	51.03.090098.40	
	400	95 – 105	51.03.095105.40	
	400	98 – 108	51.03.098108.40	
	400	102 – 112	51.03.102112.40	
	400	106 – 116	51.03.106116.40	
100	400	108 – 118	51.03.108118.40	
	400	113 – 123	51.03.113123.40	
	400	118 – 128	51.03.118128.40	
	400	120 – 131	51.03.120131.40	
	400	125 – 135	51.03.125135.40	
125	400	132 – 144	51.03.132144.40	
	400	135 – 145	51.03.135145.40	
	400	140 – 152	51.03.140152.40	
150	400	151 – 161	51.03.151161.40	
	400	159 – 170	51.03.159170.40	
	400	165 – 176	51.03.165176.40	
	400	167 – 177	51.03.167177.40	
	400	170 – 182	51.03.170182.40	
	400	174 – 184	51.03.174184.40	
	400	176 – 186	51.03.176186.40	
	400	180 – 191	51.03.180191.40	
	400	186 – 196	51.03.186196.40	
175	400	193 – 203	51.03.193203.40	
	400	200 – 212	51.03.200212.40	
	400	209 – 220	51.03.209220.40	
200	400	215 – 225	51.03.215225.40	
	400	219 – 230	51.03.219230.40	
	400	222 – 233	51.03.222233.40	
	400	228 – 240	51.03.228240.40	
	400	232 – 242	51.03.232242.40	
	400	237 – 247	51.03.237247.40	
	400	239 – 249	51.03.239249.40	
	400	243 – 253	51.03.243253.40	
	400	250 – 260	51.03.250260.40	
	400	252 – 262	51.03.252262.40	
	400	261 – 271	51.03.261271.40	
	400	266 – 276	51.03.266276.40	
	250	400	270 – 280	51.03.270280.40
		400	273 – 284	51.03.273284.40
		400	280 – 293	51.03.280293.40
400		290 – 300	51.03.290300.40	
400		300 – 310	51.03.300310.40	
400		310 – 320	51.03.310320.40	
300	400	315 – 326	51.03.315326.40	
	400	320 – 330	51.03.320330.40	
	400	325 – 335	51.03.325335.40	
	400	334 – 346	51.03.334346.40	
	400	340 – 350	51.03.340350.40	
	400	350 – 360	51.03.350360.40	

Alle Produkte sind standardmäßig mit EPDM-Dichtungen für Trinkwasser ausgestattet. Ein Ausstatten mit NBR-Dichtungen für Wasser und Gas ist ohne Aufpreis möglich. Die Artikelnummern beginnen dann mit 50.

MAXI 1 - EINTEILIGES EDELSTAHLDICHTBAND

EASY GRIP

BAULÄNGE 500 MM, MIT FÜNF BOLZEN

DN	BAULÄNGE [MM]	ROHRABMESSUNGEN [MM]	ARTIKEL-NR.
100	500	108 – 118	51.03.108118.50
	500	113 – 123	51.03.113123.50
	500	118 – 128	51.03.118128.50
	500	120 – 131	51.03.120131.50
	500	125 – 135	51.03.125135.50
125	500	132 – 144	51.03.132144.50
	500	135 – 145	51.03.135145.50
	500	140 – 152	51.03.140152.50
150	500	151 – 161	51.03.151161.50
	500	159 – 170	51.03.159170.50
	500	165 – 176	51.03.165176.50
	500	167 – 177	51.03.167177.50
	500	170 – 182	51.03.170182.50
	500	174 – 184	51.03.174184.50
	500	176 – 186	51.03.176186.50
	500	180 – 191	51.03.180191.50
175	500	186 – 196	51.03.186196.50
	500	193 – 203	51.03.193203.50
	500	200 – 212	51.03.200212.50
200	500	209 – 220	51.03.209220.50
	500	215 – 225	51.03.215225.50
	500	219 – 230	51.03.219230.50
	500	222 – 233	51.03.222233.50
	500	228 – 240	51.03.228240.50
	500	232 – 242	51.03.232242.50
	500	237 – 247	51.03.237247.50
	500	239 – 249	51.03.239249.50
	500	243 – 253	51.03.243253.50
	500	250 – 260	51.03.250260.50
	500	252 – 262	51.03.252262.50
	500	261 – 271	51.03.261271.50
	500	266 – 276	51.03.266276.50
	250	500	270 – 280
500		273 – 284	51.03.273284.50
500		280 – 293	51.03.280293.50
500		290 – 300	51.03.290300.50
500		300 – 310	51.03.300310.50
300	500	310 – 320	51.03.310320.50
	500	315 – 326	51.03.315326.50
	500	320 – 330	51.03.320330.50
	500	325 – 335	51.03.325335.50
	500	334 – 346	51.03.334346.50
	500	340 – 350	51.03.340350.50
	500	350 – 360	51.03.350360.50

MAXI 1 - EINTEILIGES EDELSTAHLDICHTBAND

EASY GRIP



BAULÄNGE 600 MM, MIT SECHS BOLZEN



DN	BAULÄNGE [MM]	ROHRABMESSUNGEN [MM]	ARTIKEL-NR.
200	600	215 - 225	51.03.215225.60
	600	219 - 230	51.03.219230.60
	600	222 - 233	51.03.222233.60
	600	228 - 240	51.03.228240.60
	600	232 - 242	51.03.232242.60
	600	237 - 247	51.03.237247.60
	600	239 - 249	51.03.239249.60
	600	243 - 253	51.03.243253.60
	600	250 - 260	51.03.250260.60
	600	252 - 262	51.03.252262.60
	600	261 - 271	51.03.261271.60
	600	266 - 276	51.03.266276.60
	250	600	270 - 280
600		273 - 284	51.03.273284.60
600		280 - 293	51.03.280293.60
600		290 - 300	51.03.290300.60
600		300 - 310	51.03.300310.60
600		310 - 320	51.03.310320.60
300	600	315 - 326	51.03.315326.60
	600	320 - 330	51.03.320330.60
	600	325 - 335	51.03.325335.60
	600	334 - 346	51.03.334346.60
	600	340 - 350	51.03.340350.60
	600	350 - 360	51.03.350360.60

Alle Produkte sind standardmäßig mit EPDM-Dichtungen für Trinkwasser ausgestattet. Ein Ausstatten mit NBR-Dichtungen für Wasser und Gas ist ohne Aufpreis möglich. Die Artikelnummern beginnen dann mit 50.
Lieferzeit auf Anfrage.

UNIFIX MAXI 2 - ZWEITEILIGES EDELSTAHLDICHTBAND

EASY GRIP

BAULÄNGE 200 MM, MIT ZWEI BOLZEN



DN	BAULÄNGE [MM]	ROHRABMESSUNGEN [MM]	ARTIKEL-NR.
80	200	88 – 110	51.04.088110.20
	200	100 – 120	51.04.100120.20
100	200	108 – 128	51.04.108128.20
	200	112 – 134	51.04.112134.20
	200	120 – 140	51.04.120140.20
125	200	133 – 156	51.04.133156.20
	200	138 – 160	51.04.138160.20
150	200	158 – 180	51.04.158180.20
	200	165 – 185	51.04.165185.20
	200	168 – 190	51.04.168190.20
	200	176 – 196	51.04.176196.20
175	200	190 – 210	51.04.190210.20
	200	195 – 217	51.04.195217.20
200	200	210 – 230	51.04.210230.20
	200	216 – 238	51.04.216238.20
	200	225 – 246	51.04.225246.20
	200	230 – 250	51.04.230250.20

BAULÄNGE 300 MM, MIT DREI BOLZEN

DN	BAULÄNGE [MM]	ROHRABMESSUNGEN [MM]	ARTIKEL-NR.
80	300	88 – 110	51.04.088110.30
	300	100 – 120	51.04.100120.30
100	300	108 – 128	51.04.108128.30
	300	112 – 134	51.04.112134.30
	300	120 – 140	51.04.120140.30
125	300	133 – 156	51.04.133156.30
	300	138 – 160	51.04.138160.30
150	300	158 – 180	51.04.158180.30
	300	165 – 185	51.04.165185.30
	300	168 – 190	51.04.168190.30
	300	176 – 196	51.04.176196.30
175	300	190 – 210	51.04.190210.30
	300	195 – 217	51.04.195217.30
200	300	210 – 230	51.04.210230.30
	300	216 – 238	51.04.216238.30
	300	225 – 246	51.04.225246.30
	300	230 – 250	51.04.230250.30
	300	238 – 260	51.04.238260.30
	300	250 – 271	51.04.250271.30
	300	269 – 289	51.04.269289.30
250	300	273 – 293	51.04.273293.30
	300	282 – 302	51.04.282302.30
	300	295 – 315	51.04.295315.30

UNIFIX MAXI 2 - ZWEITEILIGES EDELSTAHLDICHTBAND

EASY GRIP



BAULÄNGE 300 MM, MIT DREI BOLZEN

DN	BAULÄNGE [MM]	ROHRABMESSUNGEN [MM]	ARTIKEL-NR.
300	300	314 - 335	51.04.314335.30
	300	322 - 344	51.04.322344.30
	300	337 - 358	51.04.337358.30
350	300	347 - 368	51.04.347368.30
	300	365 - 385	51.04.365385.30



BAULÄNGE 400 MM, MIT VIER BOLZEN

DN	BAULÄNGE [MM]	ROHRABMESSUNGEN [MM]	ARTIKEL-NR.
80	400	88 - 110	51.04.088110.40
	400	100 - 120	51.04.100120.40
100	400	108 - 128	51.04.108128.40
	400	112 - 134	51.04.112134.40
	400	120 - 140	51.04.120140.40
125	400	133 - 156	51.04.133156.40
	400	138 - 160	51.04.138160.40
150	400	158 - 180	51.04.158180.40
	400	165 - 185	51.04.165185.40
	400	168 - 190	51.04.168190.40
	400	176 - 196	51.04.176196.40
175	400	190 - 210	51.04.190210.40
	400	195 - 217	51.04.195217.40
200	400	210 - 230	51.04.210230.40
	400	216 - 238	51.04.216238.40
	400	225 - 246	51.04.225246.40
	400	230 - 250	51.04.230250.40
	400	238 - 260	51.04.238260.40
	400	250 - 271	51.04.250271.40
	400	269 - 289	51.04.269289.40
	400	273 - 293	51.04.273293.40
250	400	282 - 302	51.04.282302.40
	400	295 - 315	51.04.295315.40
	400	314 - 335	51.04.314335.40
300	400	322 - 344	51.04.322344.40
	400	337 - 358	51.04.337358.40
	400	347 - 368	51.04.347368.40
350	400	365 - 385	51.04.365385.40
	400	382 - 402	51.04.382402.40
	400	396 - 420	51.04.396420.40
	400	410 - 430	51.04.410430.40
400	400	420 - 440	51.04.420440.40



Alle Produkte sind standardmäßig mit EPDM-Dichtungen für Trinkwasser ausgestattet. Ein Ausstatten mit NBR-Dichtungen für Wasser und Gas ist ohne Aufpreis möglich. Die Artikelnummern beginnen dann mit 50. Lieferzeit auf Anfrage.

MAXI 2 - ZWEITEILIGES EDELSTAHLDICHTBAND

EASY
GRIP

BAULÄNGE 500 MM, MIT FÜNF BOLZEN

DN	BAULÄNGE [MM]	ROHRABMESSUNGEN [MM]	ARTIKEL-NR.
80	500	88 – 110	51.04.088110.50
	500	100 – 120	51.04.100120.50
100	500	108 – 128	51.04.108128.50
	500	112 – 134	51.04.112134.50
	500	120 – 140	51.04.120140.50
125	500	133 – 156	51.04.133156.50
	500	138 – 160	51.04.138160.50
150	500	158 – 180	51.04.158180.50
	500	165 – 185	51.04.165185.50
	500	168 – 190	51.04.168190.50
	500	176 – 196	51.04.176196.50
175	500	190 – 210	51.04.190210.50
	500	195 – 217	51.04.195217.50
200	500	210 – 230	51.04.210230.50
	500	216 – 238	51.04.216238.50
	500	225 – 246	51.04.225246.50
	500	230 – 250	51.04.230250.50
	500	238 – 260	51.04.238260.50
	500	250 – 271	51.04.250271.50
	500	269 – 289	51.04.269289.50
250	500	273 – 293	51.04.273293.50
	500	282 – 302	51.04.282302.50
	500	295 – 315	51.04.295315.50
300	500	314 – 335	51.04.314335.50
	500	322 – 344	51.04.322344.50
	500	337 – 358	51.04.337358.50
350	500	347 – 368	51.04.347368.50
	500	365 – 385	51.04.365385.50
	500	382 – 402	51.04.382402.50
	500	396 – 420	51.04.396420.50
400	500	410 – 430	51.04.410430.50
	500	420 – 440	51.04.420440.50
	500	435 – 455	51.04.435455.50
	500	450 – 470	51.04.450470.50
450	500	457 – 477	51.04.457477.50
	500	485 – 508	51.04.485508.50
500	500	510 – 530	51.04.510530.50

MAXI 2 - ZWEITEILIGES EDELSTAHLDICHTBAND

EASY
GRIP

BAULÄNGE 600 MM, MIT SECHS BOLZEN



DN	BAULÄNGE [MM]	ROHRABMESSUNGEN [MM]	ARTIKEL-NR.
300	600	314 – 335	51.04.314335.60
	600	322 – 344	51.04.322344.60
	600	337 – 358	51.04.337358.60
350	600	347 – 368	51.04.347368.60
	600	365 – 385	51.04.365385.60
	600	382 – 402	51.04.382402.60
	600	396 – 420	51.04.396420.60
400	600	410 – 430	51.04.410430.60
	600	420 – 440	51.04.420440.60
	600	435 – 455	51.04.435455.60
	600	450 – 470	51.04.450470.60
450	600	457 – 477	51.04.457477.60
	600	485 – 508	51.04.485508.60
500	600	510 – 530	51.04.510530.60

Alle Produkte sind standardmäßig mit EPDM-Dichtungen für Trinkwasser ausgestattet.

Ein Ausstatten mit NBR-Dichtungen für Wasser und Gas ist ohne Aufpreis möglich. Die Artikelnummern beginnen dann mit 50.

Auf Wunsch auch bis 855 mm Rohraußendurchmesser und Baulänge 800 mm erhältlich. Lieferzeit auf Anfrage.

MAXI 3 - DREITEILIGES EDELSTAHLDICHTBAND

EASY
GRIP

BAULÄNGE 300 MM, MIT DREI BOLZEN

DN	BAULÄNGE [MM]	ROHRABMESSUNGEN [MM]	ARTIKEL-NR.
250	300	270 – 300	51.05.270300.30
300	300	310 – 340	51.05.310340.30
	300	335 – 365	51.05.335365.30
350	300	340 – 370	51.05.340370.30
	300	360 – 390	51.05.360390.30
	300	385 – 415	51.05.385415.30
	300	395 – 425	51.05.395425.30
400	300	400 – 430	51.05.400430.30
	300	410 – 440	51.05.410440.30
	300	430 – 460	51.05.430460.30
	300	435 – 465	51.05.435465.30
450	300	440 – 470	51.05.440470.30
	300	460 – 490	51.05.460490.30

BAULÄNGE 400 MM, MIT VIER BOLZEN

DN	BAULÄNGE [MM]	ROHRABMESSUNGEN [MM]	ARTIKEL-NR.
250	400	270 – 300	51.05.270300.40
300	400	310 – 340	51.05.310340.40
	400	335 – 365	51.05.335365.40
350	400	340 – 370	51.05.340370.40
	400	360 – 390	51.05.360390.40
	400	385 – 415	51.05.385415.40
	400	395 – 425	51.05.395425.40
400	400	400 – 430	51.05.400430.40
	400	410 – 440	51.05.410440.40
	400	430 – 460	51.05.430460.40
	400	435 – 465	51.05.435465.40
450	400	440 – 470	51.05.440470.40
	400	460 – 490	51.05.460490.40
	400	475 – 505	51.05.475505.40
500	400	485 – 515	51.05.485515.40

Alle Produkte sind standardmäßig mit EPDM-Dichtungen für Trinkwasser ausgestattet. Ein Ausstatten mit NBR-Dichtungen für Wasser und Gas ist ohne Aufpreis möglich. Die Artikelnummern beginnen dann mit 50. Lieferzeit auf Anfrage.

MAXI 3 - DREITEILIGES EDELSTAHLDICHTBAND

EASY
GRIP

BAULÄNGE 500 MM, MIT FÜNF BOLZEN

DN	BAULÄNGE [MM]	ROHRABMESSUNGEN [MM]	ARTIKEL-NR.
350	500	360-390	51.05.360390.50
	500	385-415	51.05.385415.50
	500	395-425	51.05.395425.50
400	500	400-430	51.05.400430.50
	500	410-440	51.05.410440.50
	500	430-460	51.05.430460.50
	500	435-465	51.05.435465.50
450	500	440-470	51.05.440470.50
	500	460-490	51.05.460490.50
	500	475-505	51.05.475505.50
500	500	485-515	51.05.485515.50
	500	510-540	51.05.510540.50
	500	530-560	51.05.530560.50

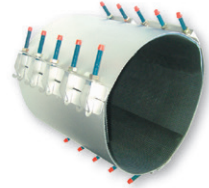

BAULÄNGE 600 MM, MIT SECHS BOLZEN

DN	BAULÄNGE [MM]	ROHRABMESSUNGEN [MM]	ARTIKEL-NR.
400	600	435-465	51.05.435465.60
450	600	440-470	51.05.440470.60
	600	460-490	51.05.460490.60
	600	475-505	51.05.475505.60
	600	485-515	51.05.485515.60
500	600	510-540	51.05.510540.60
	600	530-560	51.05.530560.60
	600	535-565	51.05.535565.60
	600	555-585	51.05.555585.60
	600	570-600	51.05.570600.60
	600	585-615	51.05.585615.60
600	600	610-640	51.05.610640.60
	600	620-650	51.05.620650.60
	600	630-660	51.05.630660.60
	600	654-684	51.05.654684.60
	600	702-732	51.05.702732.60
700	600	711-741	51.05.711741.60
	600	747-777	51.05.747777.60
750	600	780-810	51.05.780810.60
	600	813-843	51.05.813843.60
	600	852-882	51.05.852882.60
800	600	864-894	51.05.864894.60
	600	900-930	51.05.900930.60
900	600	925-955	51.05.925955.60
	600	945-975	51.05.945975.60
	600	970-1000	51.05.9701000.60

Alle Produkte sind standardmäßig mit EPDM-Dichtungen für Trinkwasser ausgestattet. Ein Ausstatten mit NBR-Dichtungen für Wasser und Gas ist ohne Aufpreis möglich. Die Artikelnummern beginnen dann mit 50. Lieferzeit auf Anfrage.

MAXI 3 - DREITEILIGES EDELSTAHLDICHTBAND

EASY
GRIP

BAULÄNGE 700 MM, MIT SIEBEN BOLZEN

DN	BAULÄNGE [MM]	ROHRABMESSUNGEN [MM]	ARTIKEL-NR.
400	700	435 – 465	51.05.435465.70
450	700	440 – 470	51.05.440470.70
	700	460 – 490	51.05.460490.70
	700	475 – 505	51.05.475505.70
500	700	485 – 515	51.05.485515.70
	700	510 – 540	51.05.510540.70
	700	530 – 560	51.05.530560.70
	700	535 – 565	51.05.535565.70
	700	555 – 585	51.05.555585.70
	700	570 – 600	51.05.570600.70
600	700	585 – 615	51.05.585615.70
	700	610 – 640	51.05.610640.70
	700	620 – 650	51.05.620650.70
	700	630 – 660	51.05.630660.70
	700	654 – 684	51.05.654684.70
700	700	702 – 732	51.05.702732.70
	700	711 – 741	51.05.711741.70
750	700	747 – 777	51.05.747777.70
	700	780 – 810	51.05.780810.70
800	700	813 – 843	51.05.813843.70
	700	852 – 882	51.05.852882.70
	700	864 – 894	51.05.864894.70
900	700	900 – 930	51.05.900930.70
	700	925 – 955	51.05.925955.70
	700	945 – 975	51.05.945975.70
	700	970 – 1000	51.05.9701000.70

Alle Produkte sind standardmäßig mit EPDM-Dichtungen für Trinkwasser ausgestattet.

Ein Ausstatten mit NBR-Dichtungen für Wasser und Gas ist ohne Aufpreis möglich. Die Artikelnummern beginnen dann mit 50. Lieferzeit auf Anfrage.

GEBOUNIFIX MAXI ALS SLIM-AUSFÜHRUNG

EASY
GRIP

Die Maxi gibt es auch in der folgenden Sonderform.

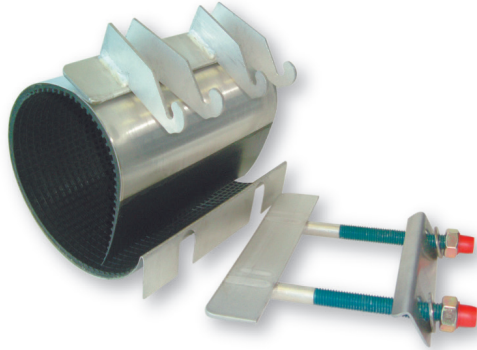

DIE SLIM-VARIANTE

Sie haben bei der Installation ein Platzproblem ?

Bei der Slim können Sie einfach die Platte mit den Befestigungsbolzen aushaken, sodass Sie für die Montage nur noch einen **Spalt von 10 mm** benötigen.

Lieferzeit auf Anfrage.

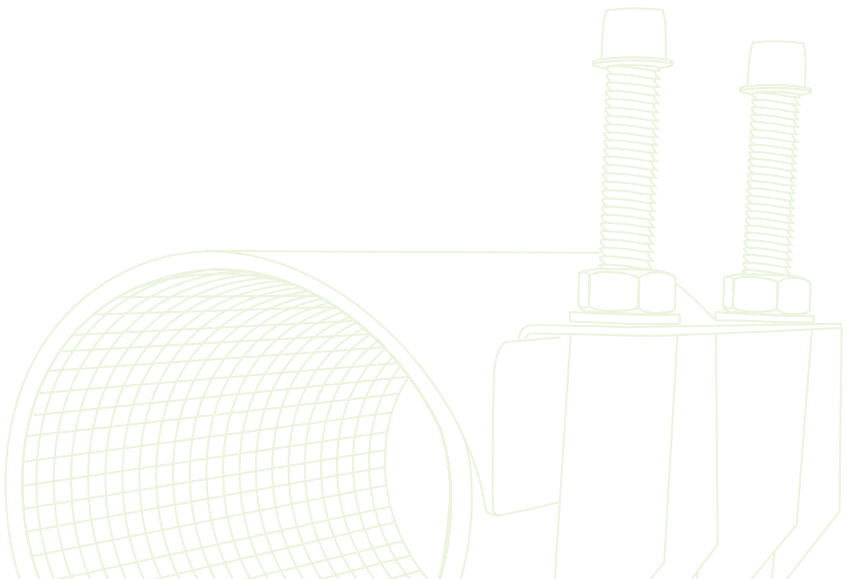

MAXI MIT UNTERSCHIEDLICHEN ABGÄNGEN

EASY
GRIP

Die ein-, zwei-, oder dreiteilige Maxi ist auch mit unterschiedlichen Abgängen erhältlich, mit Innengewinde, Außengewinde und mit Innen/Außengewinde.

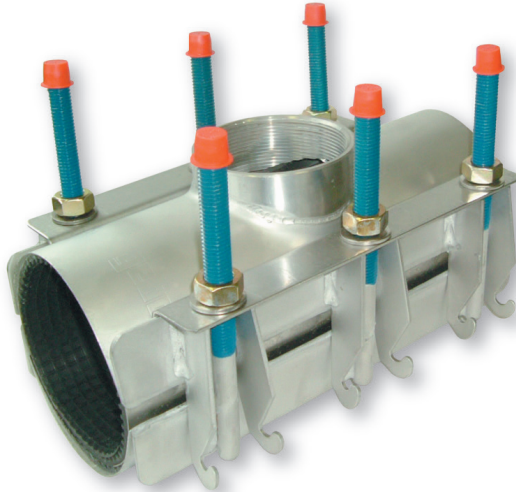

WISSENSWERTES ZU DEN UNIFIX MAXI PRODUKTEN MIT GEWINDEANSCHLUSS

- **Dichtband:** Edelstahl 1.4301 (V2A) ähnlich AISI 304
- **Bolzen:** Edelstahl 1.4301 (V2A) ähnlich AISI 304; die Dimensionen sind – abhängig von den Durchmessern – M12, M14 oder M16.
- **Muttern:** Edelstahl 1.4301 (V2A) ähnlich AISI 304. Größe M12, M14 oder M16. Passiviert, damit die Leichtgängigkeit gewährleistet ist.
- **Brücke:** Edelstahl 1.4301 (V2A) ähnlich AISI 304
- **Brückenplatte:** Edelstahl 1.4301 (V2A) ähnlich AISI 304. Die Brückenplatte ist in die Dichtung einvulkanisiert.
- **Dichtung:** Standardmäßig werden Dichtungen aus EPDM (für Trinkwasser) verwendet, wahlweise erhalten Sie aber auch Dichtungen aus NBR (für Gas). Die Dichtmanschette hat eine wabenförmige Struktur und gewährleistet in Verbindung mit der O-Ring-Dichtung am Abgang eine optimale Abdichtung.
- Nach dem Schweißen werden alle Edelstahl-Teile passiviert, um einen hohen Korrosionsschutz zu erzielen.
- Alle Produkte sind auch erhältlich in V4A-Edelstahl-Qualität.

MAXI MIT UNTERSCHIEDLICHEN ABGÄNGEN

EASY
GRIP

GEWINDEABGÄNGE

Innengewinde: 1/2", 3/4", 1", 1 1/4", 1 1/2", 2", 2 1/2", 3", 4"

Außengewinde: 2 1/2", 3"

Innen-/Außengewinde: 2" innen, 2 1/2" außen

MINDESTENS ERFORDERLICHER ROHRAUSSEN-Ø UND MINDESTENS ERFORDERLICHE
BAULÄNGEN BEI GEWINDEABGÄNGEN

GEWINDEANSCHLUSS	MIDDLE BZW. MAXI 1*		MAXI 2	
	ROHRAUSSEN-Ø IN MM	BAULÄNGE IN MM	ROHRAUSSEN-Ø IN MM	BAULÄNGE IN MM
1/2"	40– 44	150	88–110	200
3/4"	48– 55	150	88–110	200
1"	67– 74	150	88–110	200
1 1/4"	82– 89	150	88–110	200
1 1/2"	95–105	150	88–110	200
2"	95–105	150	88–110	200
2 1/2"	108–118	300	108–128	300
3"	–	–	108–128	400
4"	–	–	133–153	400



* Hinweis: Rohraußen-Ø bis 65 mm: Ausführung gebounifix Middle (Baulänge 150 mm) · Rohraußen-Ø ab 65 mm: Ausführung gebounifix Maxi

MAXI MIT FLANSCHABGANG

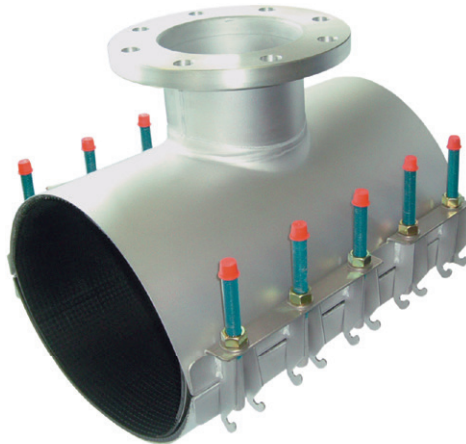
EASY
GRIP

WISSENSWERTES ZU DEN UNIFIX MAXI PRODUKTEN MIT FLANSCHANSCHLUSS

- Die Flanschausführung ist nur für die zwei- oder dreiteilige Maxi erhältlich und für den Bereich von 88–110 mm bis 768–798 mm. Die Baulängen sind je nach Wunsch in 300, 400, 500, 600, 800 und 1000 mm möglich.
- Die Werkstoffe entsprechen den Angaben der gebounifix MAXI mit Gewindeabgang mit folgendem Zusatz: Informationen zum angeschweißten Flansch: Edelstahl 1.4301 (V2A) ähnlich AISI 304, WIG-geschweißt (Wolfram Inert Gas) auf der Innen- und Außenseite, um die vollständige Verschweißung von Außenkörper und Flansch zu gewährleisten. Die absolute Bauhöhe des Abgangs liegt bei ca. 120 mm bei Flanschen bis DN 150 und beträgt ca. 150 mm bei Flanschen DN 200–DN 300.
- Flanschabgang: Edelstahl 1.4301 (V2A) ähnlich AISI 304, Flansch gemäß DIN EN 1092-1 von DN 50 bis DN 300.
- Nach dem Schweißen werden alle Edelstahl-Teile passiviert, um einen hohen Korrosionsschutz zu erzielen.
- Alle Produkte sind auch in V4A-Edelstahl-Qualität erhältlich.
- Ab Rohraußendurchmesser 545 mm wird standardmäßig eine 3-teilige Maxi geliefert.
- Eine Anfertigung mit nach unten gerichteten Bolzen ist ebenfalls möglich.
- Die Druckstufen variieren je nach Rohraußendurchmesser, verwendeten Materialien und Ausführung des Flansches. Die in der neben stehenden Tabelle aufgeführten Drücke sind daher nur als Richtwerte zu verstehen:
- Dichtungen wahlweise aus EPDM (Trinkwasser) oder NBR (für Gas).

MAXI MIT FLANSCHABGANG FÜR 2- ODER 3-TEILIGE MÖGLICH

EASY
GRIP

ROHRAUSSEN-Ø IN MM	Druckstufe (bar)	
	WASSER	GAS
88-210	16	4
216-410	10	3
420-798	6	2

MINDESTENS ERFORDERLICHER ROHRAUSSEN-Ø UND MINDESTENS ERFORDERLICHE BAULÄNGEN BEI FLANSCHAUSFÜHRUNGEN

FLANSCH	ROHRAUSSEN-Ø (MM)	BAULÄNGE	FLANSCHADAPTER
DN 50	88 - 110	300	PN 10 / 16
DN 65	88 - 110	300	PN 10 / 16
DN 80 PLUS	88 - 110	400	PN 10 / 16
DN 80	108 - 128	400	PN 10 / 16
DN 100 PLUS	108 - 128	400	PN 10 / 16
DN 100	133 - 153	400	PN 10 / 16
DN 125	135 - 155	400	PN 10 / 16
DN 150 PLUS	158 - 180	400	PN 10 / 16
DN 150	169 - 189	400	PN 10 / 16
DN 200 PLUS	210 - 230	500	PN 10
DN 200, 8 Löcher	240 - 260	500	PN 10
DN 200, 12 Löcher	240 - 260	500	PN 16
DN 250 PLUS	240 - 260	600	PN 10
DN 250	315 - 325	600	PN 10
DN 300	Auf Anfrage		

PLUS = Beinhaltet eine Edelstahl-Reduzierung für eine kleinere DN-Abmessung. Lieferzeit auf Anfrage.

MAXI 2 (MIT FLANSCHABGANG)

EASY GRIP

DN	ROHRAUSSEN-Ø (MM)	BAULÄNGE [MM]					
		300	400	500	600	800	1000
80	88-110	X	X	X	X		
	100-120	X	X	X	X		
100	108-128	X	X	X	X		
	114-134	X	X	X	X		
	120-140	X	X	X	X		
	130-150	X	X	X	X		
125	133-155	X	X	X	X		
	135-155	X	X	X	X		
	140-160	X	X	X	X		
150	158-180	X	X	X	X		
	165-185	X	X	X	X		
	168-189	X	X	X	X		
	170-190	X	X	X	X		
	176-196	X	X	X	X		
	180-200	X	X	X	X		
175	190-210	X	X	X	X		
	195-217	X	X	X	X		
	205-225	X	X	X	X		
200	210-230	X	X	X	X		
	216-238	X	X	X	X		
	225-246	X	X	X	X		
	230-250	X	X	X	X		
	240-260	X	X	X	X		
225	252-272	X	X	X	X		
	260-280	X	X	X	X		
	269-289	X	X	X	X		
250	273-293	X	X	X	X		
	282-302	X	X	X	X		
	295-315	X	X	X	X		

MAXI 2 (MIT FLANSCHABGANG)

EASY
GRIP

DN	ROHRAUSSEN-Ø [MM]	BAULÄNGE [MM]					
		300	400	500	600	800	1000
300	314-334	X	X	X	X		
	322-344	X	X	X	X		
	335-355	X	X	X	X		
350	347-367		X	X	X		
	350-368		X	X	X		
	360-380		X	X	X		
	365-385		X	X	X	X	
	382-402		X	X	X	X	
	396-420		X	X	X	X	
	404-424		X	X	X	X	
400	410-430		X	X	X	X	
	420-440			X	X	X	
	435-455			X	X	X	
	468-488			X	X	X	
500	485-505			X	X	X	
	527-547				X	X	
	545-575				X	X	
	568-598				X	X	
600	588-618				X	X	
	610-640				X	X	X
	628-658				X	X	X
	648-678					X	X
	668-698					X	X
	688-718					X	X
700	708-738					X	X
	728-758					X	X
750	748-778					X	X
	768-798					X	X

WISSENSWERTES ZU DEN GEBOUNIFIX HALTEBRÜCKEN

Mit Hilfe dieser Brücken können Sie nicht kraftschlüssige Rohrverbindungen gegen Auszug sichern.

GEBOUNIFIX HALTEBRÜCKEN

BOLZEN:

Edelstahl 1.4301 (V2A) ähnlich AISI 304; M16

EDELSTAHLBRÜCKE:

Edelstahl 1.4301 (V2A) ähnlich AISI 304

GEWINDEMUTTERN:

Edelstahl 1.4301 (V2A) ähnlich AISI 304. Größe M16, passiviert

EDELSTAHLBAND + SEITENLEISTEN:

Edelstahl 1.4301 (V2A) ähnlich AISI 304

- Nach dem Schweißen werden alle Edelstahl-Teile passiviert, um einen optimalen Korrosionsschutz zu gewährleisten.
- Auch erhältlich in V4A-Edelstahl-Qualität
- Innenbeschichtung des Edelstahlbandes: Auf der Innenseite ist das Edelstahlband mit einer Anti-Rutschfolie beklebt (ähnlich Schleifpapier). Dadurch werden die Rohre fest fixiert und selbst dünnwandige Rohre nehmen keinen Schaden.
- Erhältlich sind die Haltebrücken von DN 100 bis DN 600
- Baulängen und genaue Abmaße auf Anfrage
- Anfertigungen auf speziellen Kundenwunsch
- Da es sich bei diesem Produkt um eine Sonderanfertigung handelt, ist keine Retoure möglich

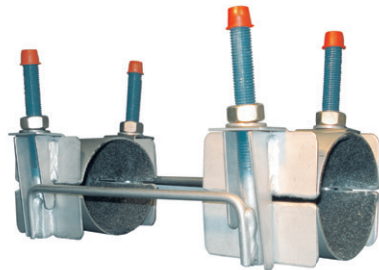

MAXI BOX S

**EASY
GRIP**

Die **wirtschaftlichste** Reparaturbox aller Zeiten.
Neun verschiedene Größen an gebounifix Maxi Edelstahl dichtbändern für alle Rohrarten von 60 mm bis 170 mm Rohraußen-Ø

GEEIGNET FÜR

STAHLROHR | GUSSROHR | DUKTILES GUSSROHR | FASERZEMENTROHR

PE-ROHR | PVC-ROHR

KALTWASSERBEREICH

WISSENSWERTES ZUR UNIFIX MAXI BOX S

In dieser Reparaturbox finden Sie neun unterschiedliche Reparaturschellen (**alle in Baulänge 200 mm**) für unterschiedliche Rohre von DN 50 bis DN 150. Welche Rohrarten mit welchen Abmessungen mit den Dichtbändern abgedeckt werden, finden Sie in der unten aufgeführten Tabelle.

ACHTUNG: Die neun Edelstahlbänder sind nicht miteinander kombinierbar.

GEWICHT: 22 kg

ABMESSUNGEN DER BOX: 600 x 400 x 230 mm

BOLZEN: Edelstahl 1.4301 (V2A) ähnlich AISI 304; M14

BRÜCKENPLATTE: Edelstahl 1.4301 (V2A) ähnlich AISI 304, in die Dichtung einvulkanisiert

DICHTUNG: Wahlweise mit EPDM Dichtungen für Trinkwasser, oder NBR Dichtungen für Gas ausgestattet



Art.-Nr.: 50.03.20.1
(mit NBR-Dichtung)

Art.Nr.: 51.03.20.1
(mit EPDM-Dichtung)



ROHRAUSSEN-Ø (MM-)	DRUCKSTUFE (BAR-)	
	WASSER	GAS
48- 95	16	5
88-170	16	4

ARTIKEL-NR.
50.03.20.1 (mit NBR-Dichtungen)
51.03.20.1 (mit EPDM-Dichtungen)

INHALT MAXI BOX S
Edelstahlbänder gebounifix Maxi
• 1 Stück MAXI 60 – 67 mm
• 1 Stück MAXI 70 – 77 mm
• 1 Stück MAXI 82 – 90 mm
• 1 Stück MAXI 90 – 98 mm
• 1 Stück MAXI 98 – 108 mm
• 1 Stück MAXI 108 – 118 mm
• 1 Stück MAXI 118 – 128 mm
• 1 Stück MAXI 132 – 144 mm
• 1 Stück MAXI 159 – 170 mm

MAXI 1	DN NENN- WEITE	ZOLL	FASERZEMENTROHRE							
			GUSSEISEN	STAHL	PVC	PN 2,5	PN 6	PN 10	PN 12,5 KAL.	PN 12,5 UNKAL.
			ROHRAUSSEN-Ø (MM)							
60 – 67	50	2	66	60,3	63	-	-	-	-	-
70 – 77	60	-	77	70,0	-	-	-	-	-	-
	65	2 1/2	-	76,1	75	-	-	-	-	-
82 – 90	65	2 1/2	82	-	-	-	-	-	83	85
	70	-	87	-	-	-	-	-	-	-
90 – 98	80	3	98	88,9	90	-	-	98	-	-
	98 – 108	80	3	-	-	-	-	-	100	104
	90	-	108	101,6	-	-	-	-	-	-
108 – 118	100	4	118	108 / 114,3	110	-	-	-	-	-
118 – 128	100	4	-	-	-	-	118	120	124	130
132 – 144	125	-	144	133 / 139,7	140	-	-	-	-	-
159 – 170	125	-	-	-	-	-	-	-	-	159
	150	6	170	159 / 168,3	160	168	-	-	-	-

MAXI BOX L

Die **flexibelste** Reparaturbox aller Zeiten.

44 verschiedene Reparaturmöglichkeiten mit gebounifix Edelstahl Dichtbändern für alle Rohrarten von 48 mm bis 359 mm Rohraußendurchmesser.

GEEIGNET FÜR

STAHLROHR | GUSSROHR | DUKTILES GUSSROHR | FASERZEMENTROHR

PE-ROHR | PVC-ROHR

KALTWASSERBEREICH

WISSESWERTES ZUR MAXI BOX L

Dieses Reparatur-Set besteht aus insgesamt 20 Dichtbändern und den dazugehörigen Spannplatten.

ABMESSUNGEN BOX: 800 x 600 x 600 mm

Mit diesem „Baukastensystem“ kann man Reparaturen an Rohrleitungen mit einem Durchmesser von 48–359 mm ausführen. Jedes Dichtband kann allein verwendet werden, oder aber an ein anderes Dichtband angehängt werden, so dass man ein-, zwei- oder dreiteilige Dichtbänder erhält. Das Prinzip hierbei ist also, die verschiedenen Dichtbänder so miteinander zu kombinieren, dass der gerade gewünschte Rohraußendurchmesser abgedichtet werden kann.

DIE BAULÄNGE DER SCHELLEN BETRÄGT GENERELL 300 MM.

BOLZEN: Edelstahl 1.4301 (V2A) ähnlich AISI 304, M14

SPANNPLATTEN: Edelstahl 1.4301 (V2A) ähnlich AISI 304

DICHTUNG: Die Dichtungen haben eine wabenförmige Struktur und abgeschrägte Enden und sind wahlweise aus EPDM für Trinkwasser oder NBR für Gas erhältlich.

DRUCKSTUFEN: Die Druckstufen variieren je nach Anzahl der verwendeten Elemente und sind weiter abhängig von den unterschiedlichen Rohraußendurchmessern.

Die Werte in der angegebenen Tabelle sind daher nur als Richtwerte zu verstehen:

ROHRAUSSEN-Ø (MM)	DRUCKSTUFE (BAR)	
	WASSER	GAS
48–95	16	5
88–282	16	4
282–359	10	3

ARTIKEL-NR.

50.03.30.1

(mit NBR-Dichtungen)

51.03.30.1

(mit EPDM-Dichtungen)

INZELTEILE BOX

ABSCHNITTE	BAULÄNGE	ROHRAUSSEN-Ø (MM)	ART.-NR.
1	300	48– 55	51.03.30.1.1
2	300	52– 59	51.03.30.1.2
3	300	60– 67	51.03.30.1.3
4	300	70– 77	51.03.30.1.4
5	300	82– 90	51.03.30.1.5
6	300	90– 98	51.03.30.1.6
7	300	102–112	51.03.30.1.7
8	300	118–128	51.03.30.1.8

INHALT MAXI BOX L

Edelstahlbänder gebounifix Maxi

- 3 Stück MAXI 48 – 55 mm (Abschnitt 1)
- 3 Stück MAXI 52 – 59 mm (Abschnitt 2)
- 3 Stück MAXI 60 – 67 mm (Abschnitt 3)
- 3 Stück MAXI 70 – 77 mm (Abschnitt 4)
- 3 Stück MAXI 82 – 90 mm (Abschnitt 5)
- 3 Stück MAXI 90 – 98 mm (Abschnitt 6)
- 1 Stück MAXI 102 – 112 mm (Abschnitt 7)
- 1 Stück MAXI 118 – 128 mm (Abschnitt 8)

Spannplatten:

- Je 5 Spannplatten mit 8 verschiedenen Krümmungsradien



Art.-Nr.: 50.03.30.1
(mit NBR-Dichtung)

Art.Nr.: 51.03.30.1
(mit EPDM-Dichtung)

MONTAGEANLEITUNG UND ZUSATZINFORMATIONEN

EASY GRIP



Und so funktioniert es:

- Rohraußendurchmesser des beschädigten Rohres messen.
- Mittels Tabelle die geeignete Kombination von Edelstahl dichtbändern und Spannplatten auswählen (die Kombinationstabelle liegt jeder Box bei)

Für kleinere Rohraußendurchmesser verwendet man die Dichtbänder einzeln.

Größere Rohraußendurchmesser können durch die Kombination mehrerer Dichtbänder abgedeckt werden.

Alle Dichtbänder haben eine Baulänge von 300 mm, mit vier Befestigungsbolzen.

Die Spannplatten gibt es mit unterschiedlichen Krümmungsradien. Diese müssen natürlich auf den jeweiligen Rohraußendurchmesser ausgelegt sein, den man reparieren möchte.

Daher liegen die Spannplatten gesondert bei und sind nicht, wie sonst, in die Dichtmanschette einvakuiert. Bei der „Vormontage“ werden die Spannplatten eingeklebt.

- Kombinierte Schelle nach Montageanleitung zusammenfügen und montieren – fertig!
- Alle Komponenten der Maxi Box L können einzeln nachbestellt werden.

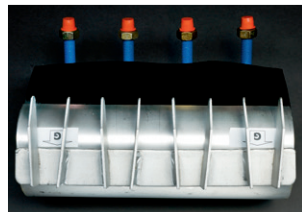

ROHRAUSSEN-Ø (MM)	ABSCHNITTE	SPANNPLATTEN	ROHRAUSSEN-Ø (MM)	ABSCHNITTE	SPANNPLATTEN
48– 55	1	D	188–208	6 + 6	2 x K
52– 59	2	D	188–218	3 + 2 + 2	3 x K
60– 67	3	E	194–224	3 + 3 + 2	3 x K
70– 77	4	E	195–215	7 + 5	2 x K
82– 90	5	G	200–230	3 + 3 + 3	3 x K
90– 98	6	G	201–231	7 + 6	2 x K
102–112	7	I	210–240	4 + 3 + 3	3 x K
106–126	1 + 1	2 x H	217–237	8 + 6	2 x L
112–132	2 + 1	2 x I	220–250	4 + 4 + 3	3 x L
118–128	8	I	230–250	8 + 7	2 x L
118–138	2 + 2	2 x I	230–260	4 + 4 + 4	3 x L
124–144	3 + 2	2 x J	243–273	5 + 4 + 4	3 x L
130–150	3 + 3	2 x J	256–286	5 + 5 + 4	3 x L
140–160	4 + 3	2 x J	269–299	5 + 5 + 5	3 x L
150–170	4 + 4	2 x J	275–305	6 + 5 + 5	3 x L
163–183	5 + 4	2 x K	281–311	6 + 6 + 5	3 x L
164–194	1 + 1 + 1	3 x K	287–317	6 + 6 + 6	3 x L
170–200	2 + 1 + 1	3 x K	288–318	7 + 5 + 5	3 x L
176–196	5 + 5	2 x K	294–324	7 + 6 + 5	3 x L
176–206	2 + 2 + 1	3 x K	300–330	7 + 6 + 6	3 x L
182–202	6 + 5	2 x K	316–346	8 + 6 + 6	3 x L
182–212	2 + 2 + 2	3 x K	329–359	8 + 7 + 6	3 x L

MAXI BOX XL

Die **großartigste** Reparaturbox aller Zeiten. Fünf verschiedene Größen der gebounifix Maxi Edelstahl-dichtbändern für Reparaturen an unterschiedlichen Rohrwerkstoffen von 90 – 669 mm Rohraußen-Ø

GEEIGNET FÜR

STAHLROHR | GUSSROHR | DUKTILES GUSSROHR | FASERZEMENTROHR

PE-ROHR | PVC-ROHR

KALTWASSERBEREICH

WISSENSWERTES ZUR UNIFIX MAXI BOX XL

Indem Sie die einzelnen, in der gebounifix Maxi Box XL befindlichen Abschnitte miteinander verbinden, können Sie verschiedene Rohraußendurchmesser reparieren.

Alle Abschnitte (A – E) können aber auch einzeln für den jeweils vorgesehenen Spannungsbereich eingesetzt werden.

Abmessungen Box: 800 x 600 x 600 mm

Die Baulänge der Dichtbänder beträgt generell 400 mm.

Tipp: Mit dem Inhalt von zwei Maxi XL Boxen könnten Sie auch Reparaturen bis zu einem Rohraußendurchmesser von 1086 mm durchführen. Die Box ist für eine doppelte Bestückung ausgelegt.

Werkstoffe: Dichtbänder, Bolzen (M16): Edelstahl 1.4301 (V2A) ähnlich AISI 304

Dichtung: Die Dichtungen haben eine wabenförmige Struktur, abgeschrägte Enden und sind wahlweise aus **EPDM** für Trinkwasser oder **NBR** für Gas erhältlich.

Druckstufen: Die Druckstufen variieren je nach Anzahl der verwendeten Elemente und sind weiter abhängig von den unterschiedlichen Rohraußendurchmessern.

Die Werte in der angegebenen Tabelle sind daher nur als Richtwerte zu verstehen:

ROHRAUSSEN-Ø (MM)	DRUCKSTUFE (BAR)	
	WASSER	GAS
213– 282	16	4
282– 460	10	3
460– 630	6	2
630– 813	4	1
813–1086	2	0,5

ARTIKEL-NR.
50.03.40.1 (mit NBR-Dichtungen)
51.03.40.1 (mit EPDM-Dichtungen)



INHALT MAXI BOX XL
Edelstahlbänder gebounifix Maxi
• 1 Stück MAXI 90 – 98 mm (Abschnitt A)
• 1 Stück MAXI 111 – 121 mm (Abschnitt B)
• 1 Stück MAXI 131 – 141 mm (Abschnitt C)
• 1 Stück MAXI 160 – 170 mm (Abschnitt D)
• 1 Stück MAXI 190 – 200 mm (Abschnitt E)

ZUSATZINFORMATIONEN ZUR MAXI BOX XL

Und so funktioniert es:

Rohraußendurchmesser des beschädigten Rohres messen.

Mittels Tabelle (liegt der Box bei) die geeignete Kombination von Edelstahldichtbändern auswählen und ineinander hängen.



BEREICHE BEI "EINFACHER" AUSSTATTUNG MIT DICHTBÄNDERN

BEREICH / ROHR-Ø (MM)	ABSCHNITTE
213-233	A + B
233-253	A + C
253-273	B + C
264-284	A + D
284-304	B + D
294-314	A + E
304-324	C + D
314-334	B + E
335-355	C + E
354-384	A + B + C
386-416	A + B + D
406-436	A + C + D
416-446	A + B + E
426-456	B + C + D
436-466	A + C + E
456-486	B + C + E
467-497	A + D + E
487-517	B + D + E
508-538	C + D + E
527-567	A + B + C + D
558-598	A + B + C + E
589-629	A + B + D + E
609-649	A + C + D + E
629-669	B + C + D + E

BEREICHE BEI "DOPPELTER" AUSSTATTUNG MIT DICHTBÄNDERN

BEREICH / ROHR-Ø (MM)	ABSCHNITTE
694-744	E + E + B + A + A
728-778	E + E + C + B + A
796-846	E + E + D + C + B
816-866	E + E + D + C + C
894-954	E + E + D + C + B + A
928-988	E + E + D + D + B + A
982-1042	E + E + D + D + C + C
1026-1086	E + E + D + C + C + B + A

DIMENSIONSTABELLE FÜR DRUCKROHRE

ROHRARTEN DN	STAHLGEWIN- DEROHR	STAHL- SIEBEROHR	STAHL MIT FL MANTEL	EDELSTAHL	GRAUGUSS PN 8/16	DUKILES GUSS
40	48,3	51,0	51,9	48,3	56,0	56,0
50	60,3	57,0	63,9	60,3	66,0	66,0
65	76,1	70,0	79,7	76,1	77,0	82,0
80	88,9	88,9	92,5	88,9	98,0	98,0
100	114,3	108,0	117,5	114,3	118,0	118,0
125	139,7	133,0	144,0	139,7	144,0	144,0
150	168,3	159,0	168,3	168,3	170,0	170,0
200	219,1	216,0	219,1	219,1	222,0	222,0
250	273,0	267,0	273,0	273,0	274,0	274,0
300	323,9	318,0	323,9	323,9	326,0	326,0
350	355,6	368,0	360,0		378,0	378,0
400	406,4	419,0	410,8		429,0	429,0
450	457,0		461,4		480,0	480,0
500	508,0		513,0		532,0	532,0
			564,0		583,0	
600	610,0		615,0		634,0	635,0
			665,0			
700	711,0		716,0		738,0	738,0
			767,0			
800	813,0		819,0		842,0	842,0
			870,0			
900	914,0		920,0		945,0	945,0
1000	1016,0		1022,0		1048,0	1048,0

DIMENSIONSTABELLE FÜR DRUCKROHRE

ROHRARTEN DN	PE	PVC	PE-Xa	FASERZEMENTROHRE			
				PN 10	PN 10	PN 12,5	PN 12,5
				KAL.	UNKAL.	KAL.	UNKAL.
40	50,0	50,0	50,0				
50	63,0	63,0	63,0				
65	75,0	75,0	75,0			83,0	85,0
80	90,0	90,0	90,0	98,0	102,0	100,0	104,0
100	110,0	110,0	110,0	120,0	128,0	124,0	130,0
	125,0	125,0	125,0				
125	140,0	140,0	140,0	149,0	154,0	153,0	159,0
150	160,0	160,0	160,0	178,0	184,0	182,0	190,0
	180,0	180,0	180,0				
200	200,0	200,0	200,0	234,0	243,0	240,0	252,0
	225,0	225,0	225,0				
250	250,0	250,0	250,0	286,0	288,0	296,0	308,0
	280,0	280,0	280,0				
300	315,0	315,0	315,0	342,0	346,0	352,0	368,0
350	355,0	355,0	355,0	400,0	404,0	410,0	428,0
400	400,0	400,0	400,0	456,0	460,0	470,0	488,0
450	450,0	450,0	450,0	510,0		524,0	546,0
500	500,0	500,0	500,0	564,0		582,0	606,0
	560,0	560,0	560,0				
600	630,0	630,0	630,0	678,0		698,0	726,0
700	710,0	710,0	710,0		792,0		
800	800,0	800,0	800,0				
900	900,0	900,0	900,0				
1000	1000,0	1000,0	1000,0		1126,0		



SO FINDEN SIE DIE RICHTIGE ARTIKELNUMMER

Alle von GEBO vergebene Artikelnummern sind „sprechend“, das heißt, dass alle Artikelnummern genaue Auskunft über die Ausführung, die Dimension und die Beschaffenheit des jeweiligen Produktes geben. Die Artikelnummern sind wie ein Baukastensystem aufgebaut, anbei ein Beispiel:

ANHAND DER ARTIKELNUMMER IST FOLGENDES ERKENNBAR:

51	Edelstahldichtband aus V2A mit EPDM-Dichtung
06	Typ Maxi, einteilig, mit Innengewindeabgang
120131	für einen Rohraußendurchmesser von 120–131 mm
20	in Baulänge 200 mm
5	mit einem Gewindeabgang in 1 ½"

HIERAUS SETZT SICH SODANN FOLGENDE ARTIKELNUMMER ZUSAMMEN:

51 . 06 . 120131 . 20 . 5

BEISPIEL: ARTIKELNUMMERAUFBAU EINER MINI

- ① Edelstahldichtband aus V2A mit EPDM-Dichtung
- ② Typ Mini
- ③ für Rohraußen-Ø von bis: 21–25 mm
- ④ Baulänge: 100 mm

51 . 01 . 021025 . 10

BEISPIEL: ARTIKELNUMMERAUFBAU EINER MAXI

- ① Edelstahldichtband aus V2A mit EPDM-Dichtung
- ② Typ Maxi 1 mit Innengewinde
- ③ für Rohraußen-Ø von bis: 82–89 mm
- ④ Baulänge 150 mm
- ⑤ Gewindeabgang: 1"

51 . 06 . 082089 . 15 . 3

SO FINDEN SIE DIE RICHTIGE ARTIKELNUMMER



WERKSTOFFDICHTUNG ①		VERSCHIEDENEN TYPEN ②		ROHR-DIMENSION ③	BAULÄNGE ④		GEWINDE-ANSCHLUSS ⑤	
50	V2A mit NBR	01	Mini	***** von*** bis***	06	60 mm	1	1/2"
51	V2A mit EPDM	02	Middle		10	100 mm	2	3/4"
52	V2A mit Viton	03	Maxi 1		15	150 mm	3	1"
56	Slim mit NBR	04	Maxi 2		20	200 mm	4	1 1/4"
57	Slim mit EPDM	05	Maxi 3		30	300 mm	5	1 1/2"
58	Slim mit Viton	06	Maxi 1 (Innengewinde)		40	400 mm	6	2"
59	V4A mit NBR	07	Maxi 2 (Innengewinde)		50	500 mm	7	2 1/2"
60	V4A mit EPDM	08	Maxi 3 (Innengewinde)		60	600 mm	8	3"
61	V4A mit Viton	09	Maxi 1 (Außengewinde)		70	700 mm	9	4"
		10	Maxi 2 (Außengewinde)					
		11	Maxi 3 (Außengewinde)					
		12	Maxi 1 (Innen-/Außengewinde)					
		13	Maxi 2 (Innen-/Außengewinde)					
		14	Maxi 3 (Innen-/Außengewinde)					
		15	Maxi 2 (Flanschabgang)					
		16	Maxi 3 (Flanschabgang)					
		19	Haltebrücken					
		21	Anbohrsättel					

FLANSCH-ANSCHLUSS ⑤

a	DN 50
b	DN 65
c	DN 80 Plus
d	DN 80
e	DN 100 Plus
f	DN 100
g	DN 125
h	DN 150 Plus
i	DN 150
j	DN 200 Plus
k	DN 200
l	DN 250

Bei gebounifix ohne Gewinde- oder Flansch-Abgänge entfällt die grün gekennzeichnete Stelle.

MINI

Edelstahl-Dichtschellen (Baulängen 60 und 100 mm)

VORBEREITUNG

1. Reinigen Sie das Rohr um die Schadenstelle herum von Verschmutzungen.
2. Vergewissern Sie sich, dass der Rohraußendurchmesser dem angegebenen Spannbereich der Dichtschelle entspricht.
3. Gummimanschette und Rohr sollten mit Seifenlauge angefeuchtet werden (Mischverhältnis 1:5 Seife : Wasser).
4. Drehen Sie die Muttern an den Gewindebolzen bis zum Gewindeende zurück.

MONTAGESCHRITTE

1. Ziehen Sie die Edelstahlbrücke hoch und öffnen Sie die Schelle.
2. Biegen Sie die Dichtschelle um das Rohr und haken Sie die Edelstahlbrücke wieder ein. Achten Sie bitte darauf, dass die Schadenstelle größtmöglich durch die Dichtmanschette abgedeckt wird.
(Der Abstand zwischen dem äußeren Rand der Beschädigung und dem Außenrand der Dichtschelle darf 2 cm pro Seite nicht unterschreiten)
Hinweis: Die oben genannten Arbeitsgänge können auch neben der Reparaturstelle erfolgen, so dass die fertig montierte Dichtschelle erst nachträglich über die Beschädigung geschoben wird.
3. Ziehen Sie die Muttern gleichmäßig mit einem Drehmoment von **20 Nm** an.
Nach ungefähr 15–20 Minuten die Muttern mit einem Drehmoment von ebenfalls **20 Nm** nachziehen.

Nach erfolgter Reparatur muss eine Druckprüfung durchgeführt werden.

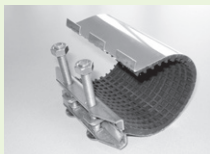

MAXI

EASY
GRIP

Montageanleitung zur gebounifix Maxi mit Easygrip-Funktion

VORBEREITUNG

1. Reinigen Sie das Rohr um die Schadenstelle herum von Verschmutzungen.
2. Vergewissern Sie sich, dass der Rohraußendurchmesser dem angegebenen Spannungsbereich der Dichtschelle entspricht.
3. Gummimanschette und Rohr sollten mit Seifenlauge angefeuchtet werden. Mischungsverhältnis (1:5 Seife:Wasser)



MONTAGESCHRITTE

1. Mutttern bis zu den roten Gewindegrenzen zurückdrehen (nicht ganz abdrehen). Ziehen Sie die Edelstahlbrücke hoch und biegen Sie die Schelle auseinander. Platzieren Sie die Schelle über dem Rohr (Foto 1).
2. Haken Sie die Brücke in die Easygrip-Aussparung der Seitenstege (Foto 2). Ziehen Sie danach die Brücke weiter hoch, so dass die Brücke auf den Enden der Seitenstege aufliegt (Foto 3).
3. Nehmen Sie einen Maulschlüssel und legen Sie diesen in die Easygrip-Aussparung der Seitenstege (Foto 4). Greifen Sie gleichzeitig den Maulschlüssel und den unteren Steg der Schelle und ziehen Sie diese zusammen. Sie können die Brücke nun ganz leicht zu ihrer entgeltigen Position hochziehen. Die Mutttern können nun ganz leicht von Hand angedreht werden. Achten Sie darauf, dass die Gummimanschette sauber auf dem Rohr anliegt.
4. Nehmen Sie den Maulschlüssel aus der Easygrip Aussparung und drehen Sie die Mutttern gleichmäßig handfest. Drehen Sie nun die Mutttern mit einem Drehmomentschlüssel gleichmäßig fest – bei **M12 und M14 bis 70 Nm** und **120 Nm für M16 für Stahl-, Guss- und Faserzementleitungen**. Für **PVC-Leitungen** darf der Anzugsmoment nur **ca. 50 Nm** betragen. Nach einer Wartezeit von ca. 15–20 Minuten die Mutttern nochmal mit dem selben Drehmoment anziehen. Für **PE-Rohr** beachten Sie bitte folgende Angaben:
Überprüfen Sie noch einmal, ob die Baulänge der Schelle richtig berechnet ist (Baulängenberechnung siehe Seite 8)! Nach dem ersten handfesten Anziehen der Mutttern werden die Mutttern mit einem Drehmoment von **70 Nm** bei **M12** und **M14**, und **120 Nm** bei **M16** angezogen. Danach 15 Minuten warten und noch einmal mit dem vorgeschriebenen Drehmoment anziehen. Nach einer erneuten Wartezeit von 15 Minuten noch einmal anziehen. Falls möglich, nach 24 Stunden Wartezeit die Mutttern noch einmal mit dem vorgeschriebenen Drehmoment nachziehen.
5. Für mehrteilige Reparaturschellen und/oder Reparaturschellen mit Gewinde- oder Flanschabgang kann nach dem selben Prinzip vorgegangen werden. Bei den mehrteiligen Varianten ist es nicht nötig, mehr als eine Seite der Schelle zu öffnen.



ACHTUNG!

1. Sorgen Sie dafür, dass sich zwischen Rohr und der Edelstahlschelle keine Verunreinigungen befinden.
2. Trotz der teflonbeschichteten Bolzen und der passivierten Mutttern muss der Verschluss so sauber wie möglich gehalten werden, um ein Festfressen der Mutttern und Bolzen zu verhindern.
3. Die Montageschritte 1 bis 3 können auch neben der Schadenstelle ausgeführt werden. Danach kann die vormontierte Schelle nachträglich über die beschädigte Stelle geschoben und gemäß Schritt 4 fixiert werden.



1



2



3



4



geboplast

Unsere geboplast Kunststoff-Klemmverbinder und Anbohrsättel sind von 16 mm bis 110 mm in folgenden Ausführungen erhältlich



ANSCHLUSSVERSCHRAUBUNG

S. 156

Mit Innen- oder Außengewindeanschluss.



KUPPLUNG

S. 158

Als Kupplung und Reduzierkupplung.



T-STÜCK

S. 160

Als T-Stück, drei Seiten zum Klemmen oder drei Seiten zum Klemmen mit reduziertem Abgang, sowie als T-Stück mit Innengewindeabgang oder T-Stück mit Außengewindeabgang.



WINKEL 90°

S. 164

Als Winkel 90°, beide Seiten zum Klemmen, oder als Winkel mit Außen- oder Innengewindeabgang.



VERSCHIEDENE SONDERLÖSUNGEN

S. 167

Als Flanschmuffenstück mit Losflansch, als Klemmverbinder mit Wandbefestigung und Innengewindeanschluss oder als Endkappe.



ZUBEHÖR

S. 170

Ersatzteile zu unseren Kunststoff-Klemmverbindern



ANBOHRSÄTTEL

S. 171

Die Anbohrsättel eignen sich um nachträgliche Abzweige in wasserführenden PE-Leitungen herzustellen.



KUNSTSTOFF-KLEMMVERBINDER / ERGÄNZUNGSSORTIMENT

S. 174

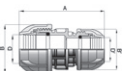

MONTAGEANLEITUNGEN

S. 175

WISSENSWERTES

Prüfungen:

- Unsere Klemmverbinder sind geprüft für PE Rohr nach DIN 8074 bzw. DIN EN 12201; DVGW-Reg. Nr. DW-8616BT0102
- Alle mit dem Trinkwasser in Berührung kommenden Teile entsprechen den aktuellen Hygieneanforderungen.

Gewinde- und Flansanschlüsse:

- Losflansche nach DIN EN 1092-1
- Anschlussgewinde nach ISO 7/1 bzw. DIN EN 10226-1

Materialien:

- **Körper:** Copolymer (PP-B), UV-beständig
- **Druckring:** Polypropylen
- **Konusmutter:** Polypropylen, UV-beständig
- **Klemmring:** Polyacetal Resin (POM)
- **O-Ring:** NBR/EPDM Trinkwasser-zertifiziert
- **Verstärkungsring:** Edelstahl, AISI 430, für Innengewinde von 1 1/4"–4"

Medium: Trinkwasser

Druckstufen:

Bei einer Temperatur bis 25 °C geben wir unsere Kunststoff-Klemmverbinder 16 – 63 mm für PN 16 und 75 – 110 mm für PN 10 frei.

Die Druckstufenveränderungen in Abhängigkeit von Temperatur entnehmen Sie bitte der unten aufgeführten Tabelle.

Druckstufen in Abhängigkeit der Temperatur:

TEMPERATUREN IN °C	0 BIS 25	26 BIS 35	36 BIS 45
16 – 63	16	12,5	10
75 – 110	10	8	6



ANSCHLUSSVERSCHRAUBUNG MIT INNENGEWINDE [ab 1 1/4" mit Edelstahlverstärkungsring]

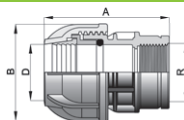

DN	ROHRAUSSEN-Ø IN MM X GEWINDEANSCHLUSS	ARTIKEL-NR.
10	16 x 1/2"	13011601
10	16 x 3/4"	13011602
15	20 x 1/2"	13012001
15	20 x 3/4"	13012002
20	25 x 1/2"	13012501
20	25 x 3/4"	13012502
20	25 x 1"	13012503
25	32 x 1/2"	13013201
25	32 x 3/4"	13013202
25	32 x 1"	13013203
25	32 x 1 1/4"	13013204
32	40 x 1"	13014003
32	40 x 1 1/4"	13014004
32	40 x 1 1/2"	13014005
40	50 x 1 1/4"	13015004
40	50 x 1 1/2"	13015005
40	50 x 2"	13015006
50	63 x 1 1/4"	13016304
50	63 x 1 1/2"	13016305
50	63 x 2"	13016306
65	75 x 2"	13017506
65	75 x 2 1/2"	13017507
80	90 x 2 1/2"	13019007
80	90 x 3"	13019008
100	110 x 3"	13011008
100	110 x 4"	13011009

ABMESSUNGEN UND GEWICHTE

DN	ROHRAUSSE-Ø [MM]	ANSCHLUSSE-GEWINDE R ISO 7/1	ARTIKEL-NR.	A [MM]	B [MM]	D [MM]	GEWICHT [KG]
10	16	1/2"	13011601	59	39	17	0,022
10	16	3/4"	13011602	60	39	17	0,022
15	20	1/2"	13012001	67	46	21	0,032
15	20	3/4"	13012002	68	46	21	0,034
20	25	1/2"	13012501	73	55	26	0,055
20	25	3/4"	13012502	76	55	26	0,058
20	25	1"	13012503	78	55	26	0,059
25	32	1/2"	13013201	83	64	33	0,081
25	32	3/4"	13013202	84	64	33	0,083
25	32	1"	13013203	86	64	33	0,086
25	32	1 1/4"	13013204	89	64	33	0,111
32	40	1"	13014003	101	74	42	0,132
32	40	1 1/4"	13014004	102	74	42	0,149
32	40	1 1/2"	13014005	100	74	42	0,160
40	50	1 1/4"	13015004	122	87	51	0,227
40	50	1 1/2"	13015005	120	87	51	0,226
40	50	2"	13015006	125	87	51	0,232
50	63	1 1/4"	13016304	134	107	65	0,340
50	63	1 1/2"	13016305	139	107	65	0,383
50	63	2"	13016306	138	107	65	0,389
65	75	2"	13017506	181	131	78	0,630
65	75	2 1/2"	13017507	187	131	78	0,646
80	90	2 1/2"	13019007	209	154	92	0,947
80	90	3"	13019008	216	154	92	1,013
100	110	3"	13011008	245	185	112	1,650
100	110	4"	13011009	251	185	112	1,650

ANSCHLUSSVERSCHRAUBUNG MIT AUSSENGEWINDE

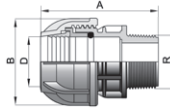

DN	ROHRAUSSEN-Ø IN MM X GEWINDEANSCHLUSS	ARTIKEL-NR.
10	16 x 1/2"	13001601
10	16 x 3/4"	13001602
15	20 x 1/2"	13002001
15	20 x 3/4"	13002002
20	25 x 1/2"	13002501
20	25 x 3/4"	13002502
20	25 x 1"	13002503
25	32 x 3/4"	13003202
25	32 x 1"	13003203
25	32 x 1 1/4"	13003204
32	40 x 1"	13004003
32	40 x 1 1/4"	13004004
32	40 x 1 1/2"	13004005
40	50 x 1 1/4"	13005004

DN	ROHRAUSSEN-Ø IN MM X GEWINDEANSCHLUSS	ARTIKEL-NR.
40	50 x 1 1/2"	13005005
40	50 x 2"	13005006
50	63 x 1 1/2"	13006305
50	63 x 2"	13006306
50	63 x 2 1/2"	13006307
65	75 x 2"	13007506
65	75 x 2 1/2"	13007507
65	75 x 3"	13007508
80	90 x 2"	13009006
80	90 x 2 1/2"	13009007
80	90 x 3"	13009008
80	90 x 4"	13009009
100	110 x 3"	130011008
100	110 x 4"	130011009

ABMESSUNGEN UND GEWICHTE

DN	ROHRAUSSEN-Ø [MM]	ANSCHLUSSEGEWINDE R ISO 7/1	ARTIKEL-NR.	A [MM]	B [MM]	D [MM]	GEWICHT [KG]
10	16	1/2"	13001601	57	39	17	0,017
10	16	3/4"	13001602	58	39	17	0,019
15	20	1/2"	13002001	64	46	21	0,029
15	20	3/4"	13002002	67	46	21	0,029
20	25	1/2"	13002501	72	55	26	0,052
20	25	3/4"	13002502	73	55	26	0,052
20	25	1"	13002503	76	55	26	0,055
25	32	3/4"	13003202	81	64	33	0,079
25	32	1"	13003203	84	64	33	0,081
25	32	1 1/4"	13003204	85	64	33	0,085
32	40	1"	13004003	100	74	42	0,121
32	40	1 1/4"	13004004	101	74	42	0,131
32	40	1 1/2"	13004005	98	74	42	0,153
40	50	1 1/4"	13005004	121	87	51	0,210
40	50	1 1/2"	13005005	120	87	51	0,210
40	50	2"	13005006	125	87	51	0,220
50	63	1 1/2"	13006305	137	107	65	0,348
50	63	2"	13006306	137	107	65	0,362
50	63	2 1/2"	13006307	144	107	65	0,364
65	75	2"	13007506	180	131	78	0,575
65	75	2 1/2"	13007507	186	131	78	0,598
65	75	3"	13007508	189	131	78	0,615
80	90	2"	13009006	205	154	92	1,018
80	90	2 1/2"	13009007	212	154	92	0,908
80	90	3"	13009008	214	154	92	0,925
80	90	4"	13009009	221	154	92	0,989
100	110	3"	130011008	246	185	112	1,569
100	110	4"	130011009	254	185	112	1,603

KUPPLUNG, BEIDSEITIG ZUM KLEMMEN



DN	ROHRAUSSEN-Ø IN MM	ARTIKEL-NR.
10	16 x 16	130216
15	20 x 20	130220
20	25 x 25	130225
25	32 x 32	130232
32	40 x 40	130240
40	50 x 50	130250
50	63 x 63	130263
65	75 x 75	130275
80	90 x 90	130290
100	110 x 110	1302110

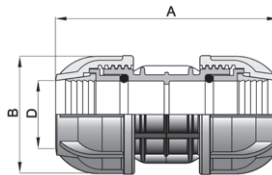

ABMESSUNGEN UND GEWICHTE

DN	ROHRAUSSE-Ø [MM]	ARTIKEL-NR.	A [MM]	B [MM]	D [MM]	GEWICHT [KG]
10	16	130216	77	39	17	0,029
15	20	130220	92	46	21	0,050
20	25	130225	108	55	26	0,092
25	32	130232	124	64	33	0,142
32	40	130240	151	74	42	0,228
40	50	130250	189	87	51	0,371
50	63	130263	218	107	65	0,641
65	75	130275	281	131	78	1,025
80	90	130290	330	154	92	1,614
100	110	1302110	390	185	112	2,796

KUPPLUNG, REDUZIERT



DN	ROHRAUSSEN-Ø IN MM	ARTIKEL-NR.
15 x 10	20 x 16	13062016
20 x 15	25 x 20	13062520
25 x 20	32 x 25	13063225
32 x 20	40 x 25	13064025
32 x 25	40 x 32	13064032
40 x 20	50 x 25	13065025
40 x 25	50 x 32	13065032
40 x 32	50 x 40	13065040
50 x 32	63 x 40	13066340
50 x 40	63 x 50	13066350
65 x 40	75 x 50	13067550
65 x 50	75 x 63	13067563
80 x 50	90 x 63	13069063
80 x 65	90 x 75	13069075
100 x 80	110 x 90	130611090

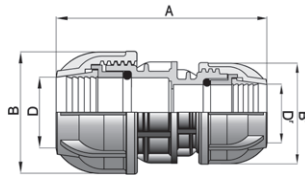

ABMESSUNGEN UND GEWICHTE

DN	ROHRAUSSEN-Ø [MM]	ARTIKEL-NR.	A [MM]	B [MM]	D [MM]	B' [MM]	D' [MM]	GEWICHT [KG]
15 x 10	20x16	13062016	84	46	21	39	17	0,037
20 x 15	25x20	13062520	99	55	26	46	21	0,073
25 x 20	32x25	13063225	115	64	33	55	26	0,119
32 x 20	40x25	13064025	134	74	42	55	26	0,157
32 x 25	40x32	13064032	138	74	42	64	33	0,186
40 x 20	50x25	13065025	152	87	51	55	26	0,245
40 x 25	50x32	13065032	150	87	51	64	33	0,249
40 x 32	50x40	13065040	165	87	51	74	42	0,289
50 x 32	63x40	13066340	174	107	65	74	42	0,432
50 x 40	63x50	13066350	195	107	65	87	51	0,500
65 x 40	75x50	13067550	245	131	78	87	51	0,740
65 x 50	75x63	13067563	257	131	78	107	65	0,859
80 x 50	90x63	13069063	280	154	92	107	65	1,176
80 x 65	90x75	13069075	315	154	92	131	78	1,362
100 x 80	110x90	130611090	370	185	112	154	92	2,285

T-STÜCK, MIT DREI SEITEN ZUM KLEMMEN



DN	ROHRAUSSEN-Ø IN MM	ARTIKEL-NR.
10	16 x 16 x 16	131016
15	20 x 20 x 20	131020
20	25 x 25 x 25	131025
25	32 x 32 x 32	131032
32	40 x 40 x 40	131040
40	50 x 50 x 50	131050
50	63 x 63 x 63	131063
65	75 x 75 x 75	131075
80	90 x 90 x 90	131090
100	110 x 110 x 110	1310110

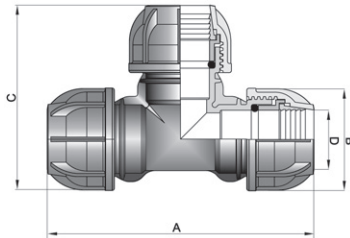

ABMESSUNGEN UND GEWICHTE

DN	ROHRAUSSE-Ø [MM]	ARTIKEL-NR.	A [MM]	B [MM]	D [MM]	C [MM]	GEWICHT [KG]
10	16	131016	96	39	17	67	0,044
15	20	131020	121	46	21	84	0,071
20	25	131025	145	55	26	100	0,151
25	32	131032	170	64	33	116	0,238
32	40	131040	195	74	42	135	0,371
40	50	131050	245	87	51	175	0,617
50	63	131063	290	107	65	203	1,070
65	75	131075	365	131	78	250	1,674
80	90	131090	415	154	92	285	2,638
100	110	1310110	535	185	112	350	4,610

T-STÜCK, MIT DREI SEITEN ZUM KLEMMEN, ABGANG REDUZIERT



DN	ROHRAUSSEN-Ø IN MM	ARTIKEL-NR.
20 x 15	25 x 20 x 25	13122520
25 x 20	32 x 25 x 32	13123225
32 x 25	40 x 32 x 40	13124032
40 x 32	50 x 40 x 50	13125040
50 x 40	63 x 50 x 63	13126350

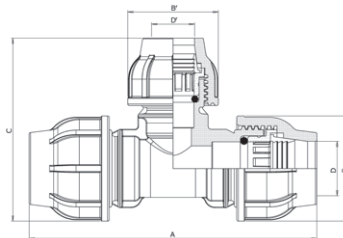

ABMESSUNGEN UND GEWICHTE

DN	ROHRAUSSEN-Ø [MM]	ARTIKEL-NR.	A [MM]	B [MM]	D [MM]	C [MM]	B' [MM]	D' [MM]	GEWICHT [KG]
20 x 15	25 x 20	13122520	145	55	26	91	46	21	0,104
25 x 20	32 x 25	13123225	170	64	33	110	55	26	0,203
32 x 25	40 x 32	13124032	195	74	42	129	64	33	0,330
40 x 32	50 x 40	13125040	245	87	51	152	74	42	0,522
50 x 40	63 x 50	13126350	294	107	65	182	87	51	0,935

T-STÜCK, MIT AUSSENGEWINDE

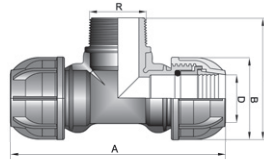

DN	ROHRAUSSEN-Ø IN MM X GEWINDEANSCHLUSS X ROHRAUSSEN-Ø IN MM	ARTIKEL-NR.
10	16 x 1/2" x 16	13111601
10	16 x 3/4" x 16	13111602
15	20 x 1/2" x 20	13112001
15	20 x 3/4" x 20	13112002
20	25 x 1/2" x 25	13112501
20	25 x 3/4" x 25	13112502
20	25 x 1" x 25	13112503
25	32 x 3/4" x 32	13113202
25	32 x 1" x 32	13113203
32	40 x 1 1/4" x 40	13114004
32	40 x 1 1/2" x 40	13114005
40	50 x 1 1/2" x 50	13115005
40	50 x 2" x 50	13115006
50	63 x 2" x 63	13116306
65	75 x 2 1/2" x 75	13117507
65	75 x 3" x 75	13117508
80	90 x 3" x 90	13119008
80	90 x 4" x 90	13119009
100	110 x 4" x 110	131111009

ABMESSUNGEN UND GEWICHTE

DN	ROHRAUSSEN-Ø [MM]	ANSCHLUSS-GEWINDE R ISO 7/1	ARTIKEL-NR.	A [MM]	B [MM]	D [MM]	C [MM]	GEWICHT [KG]
10	16	1/2"	13111601	97	39	17	54	0,035
10	16	3/4"	13111602	121	39	17	64	0,035
15	20	1/2"	13112001	120	46	21	64	0,057
15	20	3/4"	13112002	120	46	21	64	0,062
20	25	1/2"	13112501	145	55	26	72	0,107
20	25	3/4"	13112502	144	55	26	71	0,109
20	25	1"	13112503	144	55	26	76	0,116
25	32	3/4"	13113202	169	64	33	82	0,166
25	32	1"	13113203	170	64	33	86	0,170
32	40	1 1/4"	13114004	195	74	42	103	0,286
32	40	1 1/2"	13114005	194	74	42	103	0,294
40	50	1 1/2"	13115005	246	87	51	119	0,457
40	50	2"	13115006	246	87	51	125	0,481
50	63	2"	13116306	290	107	65	143	0,836
65	75	2 1/2"	13117507	365	131	78	174	1,282
65	75	3"	13117508	365	131	78	180	1,333
80	90	3"	13119008	415	154	92	200	2,004
80	90	4"	13119009	415	154	92	210	2,098
100	110	4"	131111009	515	185	112	255	3,600

T-STÜCK, MIT INNENGEWINDE (AB 1 1/4" MIT EDELSTAHLVERSTÄRKUNGSRING)

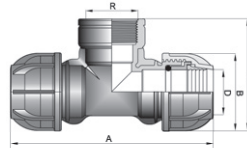

DN	ROHRAUSSEN-Ø IN MM X GEWINDEANSCHLUSS X ROHRAUSSEN-Ø IN MM	ARTIKEL-NR.
10	16 x 1/2" x 16	13041601
10	16 x 3/4" x 16	13041602
15	20 x 1/2" x 20	13042001
15	20 x 3/4" x 20	13042002
20	25 x 1/2" x 25	13042501
20	25 x 3/4" x 25	13042502
20	25 x 1" x 25	13042503
25	32 x 1/2" x 32	13043201
25	32 x 3/4" x 32	13043202
25	32 x 1" x 32	13043203
32	40 x 1" x 40	13044003
32	40 x 1 1/4" x 40	13044004
32	40 x 1 1/2" x 40	13044005
40	50 x 1 1/4" x 50	13045004
40	50 x 1 1/2" x 50	13045005
40	50 x 2" x 50	13045006
50	63 x 1 1/2" x 63	13046305
50	63 x 2" x 63	13046306
65	75 x 2" x 75	13047506
65	75 x 2 1/2" x 75	13047507
65	75 x 3" x 75	13047508
80	90 x 2 1/2" x 90	13049007
80	90 x 3" x 90	13049008
80	90 x 4" x 90	13049009
100	110 x 4" x 110	130411009

ABMESSUNGEN UND GEWICHTE

DN	ROHRAUSSE-Ø [MM]	ANSCHLUSS-GEWINDE R ISO 7/1	ARTIKEL-NR.	A [MM]	B [MM]	D [MM]	C [MM]	GEWICHT [KG]
10	16	1/2"	13041601	96	39	17	54	0,035
10	16	3/4"	13041602	122	39	17	68	0,042
15	20	1/2"	13042001	120	46	21	64	0,060
15	20	3/4"	13042002	120	46	21	68	0,067
20	25	1/2"	13042501	144	55	26	82	0,107
20	25	3/4"	13042502	146	55	26	76	0,113
20	25	1"	13042503	145	55	26	77	0,122
25	32	1/2"	13043201	170	64	33	78	0,170
25	32	3/4"	13043202	170	64	33	84	0,175
25	32	1"	13043203	171	64	33	91	0,182
32	40	1"	13044003	195	74	42	103	0,291
32	40	1 1/4"	13044004	195	74	42	104	0,304
32	40	1 1/2"	13044005	195	74	42	105	0,331
40	50	1 1/4"	13045004	249	87	51	118	0,480
40	50	1 1/2"	13045005	249	87	51	118	0,505
40	50	2"	13045006	244	87	51	122	0,505
50	63	1 1/2"	13046305	290	107	65	135	0,855
50	63	2"	13046306	290	107	65	141	0,852
65	75	2"	13047506	370	131	78	168	1,359
65	75	2 1/2"	13047507	370	131	78	174	1,304
65	75	3"	13047508	365	131	78	176	1,376
80	90	2 1/2"	13049007	425	154	92	198	2,085
80	90	3"	13049008	425	154	92	198	2,135
80	90	4"	13049009	420	154	92	203	2,176
100	110	4"	130411009	515	185	112	245	3,643

WINKEL 90°, BEIDSEITIG ZUM KLEMMEN



DN	ROHRAUSSEN-Ø IN MM	ARTIKEL-NR.
10	16 x 16	130816
15	20 x 20	130820
20	25 x 25	130825
25	32 x 32	130832
32	40 x 40	130840
40	50 x 50	130850
50	63 x 63	130863
65	75 x 75	130875
80	90 x 90	130890
100	110 x 110	1308110

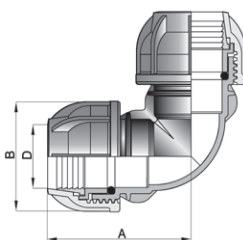

ABMESSUNGEN UND GEWICHTE

DN	ROHRAUSSE-Ø [MM]	ARTIKEL-NR.	A [MM]	B [MM]	D [MM]	GEWICHT [KG]
10	16	130816	48	39	17	0,030
15	20	130820	59	46	21	0,047
20	25	130825	72	55	26	0,099
25	32	130832	84	64	33	0,158
32	40	130840	95	74	42	0,246
40	50	130850	122	87	51	0,422
50	63	130863	142	107	65	0,729
65	75	130875	177	131	78	1,138
80	90	130890	212	154	92	1,801
100	110	1308110	260	185	112	3,158

WINKEL 90°, MIT AUSSENGEWINDE

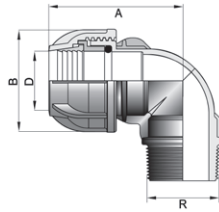

DN	ROHRAUSSEN-Ø IN MM X GEWINDEANSCHLUSS	ARTIKEL-NR.
10	16 x 1/2"	13091601
10	16 x 3/4"	13091602
15	20 x 1/2"	13092001
15	20 x 3/4"	13092002
20	25 x 1/2"	13092501
20	25 x 3/4"	13092502
20	25 x 1"	13092503
25	32 x 3/4"	13093202
25	32 x 1"	13093203
32	40 x 1"	13094003
32	40 x 1 1/4"	13094004
32	40 x 1 1/2"	13094005
40	50 x 1 1/2"	13095005
40	50 x 2"	13095006
50	63 x 2"	13096306
65	75 x 2 1/2"	13097507
65	75 x 3"	13097508
80	90 x 3"	13099008
80	90 x 4"	13099009
100	110 x 4"	130911009

ABMESSUNGEN UND GEWICHTE

DN	ROHRAUSSEN-Ø [MM]	ANSCHLUSSEGEWINDE R 150 7/1	ARTIKEL-NR.	A [MM]	B [MM]	D [MM]	GEWICHT [KG]
10	16	1/2"	13091601	48	39	17	0,020
10	16	3/4"	13091602	49	39	17	0,020
15	20	1/2"	13092001	60	46	21	0,032
15	20	3/4"	13092002	60	46	21	0,036
20	25	1/2"	13092501	72	55	26	0,052
20	25	3/4"	13092502	72	55	26	0,059
20	25	1"	13092503	72	55	26	0,064
25	32	3/4"	13093202	84	64	33	0,092
25	32	1"	13093203	84	64	33	0,093
32	40	1"	13094003	99	74	42	0,149
32	40	1 1/4"	13094004	97	74	42	0,158
32	40	1 1/2"	13094005	99	74	42	0,166
40	50	1 1/2"	13095005	122	87	51	0,241
40	50	2"	13095006	122	87	51	0,294
50	63	2"	13096306	143	107	65	0,415
65	75	2 1/2"	13097507	178	131	78	0,745
65	75	3"	13097508	181	131	78	0,796
80	90	3"	13099008	212	154	92	1,149
80	90	4"	13099009	212	154	92	1,223
100	110	4"	130911009	260	185	112	2,099

WINKEL 90°, MIT INNENGEWINDE (AB 1 1/4" MIT EDELSTAHLVERSTÄRKUNGSRING)



DN	ROHRAUSSEN-Ø IN MM X GEWINDEANSCHLUSS	ARTIKEL-NR.
10	16 x 1/2"	13131601
10	16 x 3/4"	13131602
15	20 x 1/2"	13132001
15	20 x 3/4"	13132002
20	25 x 1/2"	13132501
20	25 x 3/4"	13132502
20	25 x 1"	13132503
25	32 x 3/4"	13133202
25	32 x 1"	13133203
32	40 x 1"	13134003
32	40 x 1 1/4"	13134004
40	50 x 1 1/2"	13135005
50	63 x 1 1/2"	13136305
50	63 x 2"	13136306
65	75 x 2 1/2"	13137507
65	75 x 3"	13137508
80	90 x 3"	13139008
80	90 x 4"	13139009
100	110 x 4"	131311009

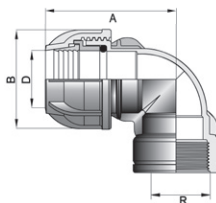

ABMESSUNGEN UND GEWICHTE

DN	ROHRAUSSE-Ø [MM]	ANSCHLUSSE-GEWINDE R ISO 7/1	ARTIKEL-NR.	A [MM]	B [MM]	D [MM]	GEWICHT [KG]
10	16	1/2"	13131601	49	39	17	0,024
10	16	3/4"	13131602	50	39	17	0,028
15	20	1/2"	13132001	62	46	21	0,033
15	20	3/4"	13132002	60	46	21	0,040
20	25	1/2"	13132501	74	55	26	0,060
20	25	3/4"	13132502	74	55	26	0,065
20	25	1"	13132503	74	55	26	0,069
25	32	3/4"	13133202	87	64	33	0,095
25	32	1"	13133203	87	64	33	0,097
32	40	1"	13134003	96	74	42	0,165
32	40	1 1/4"	13134004	97	74	42	0,176
40	50	1 1/2"	13135005	124	87	51	0,299
50	63	1 1/2"	13136305	144	107	65	0,489
50	63	2"	13136306	145	107	65	0,488
65	75	2 1/2"	13137507	185	131	78	0,809
65	75	3"	13137508	180	131	78	0,843
80	90	3"	13139008	215	154	92	1,242
80	90	4"	13139009	230	154	92	1,283
100	110	4"	131311009	265	185	112	2,168

FLANSCHMUFFENSTÜCK



DN	ROHRAUSSEN-Ø IN MM	FLANSCHANBINDUNG, DRUCKSTUFE	ANZAHL BOHRLÖCHER	ARTIKEL-NR.
40	50	(DN 50), PN 10/16	4	13625050
50	63	(DN 50), PN 10/16	4	13626350
50	63	(DN 65), PN 10/16	4	13626365
65	75	(DN 65), PN 10/16	4	13627565
65	75	(DN 80), PN 10/16	8	13627580
80	90	(DN 80), PN 10/16	8	13629080
80	90	(DN 100), PN 10/16	8	136290100
100	110	(DN 100), PN 10/16	8	1362110100

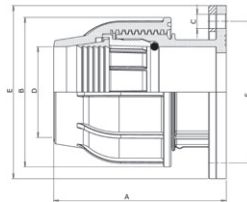

ABMESSUNGEN UND GEWICHTE

DN	ROHRAUSSE-Ø IN MM	FLANSCHANBINDUNG, DRUCKSTUFE	ARTIKEL-NR.	A [MM]	B [MM]	D [MM]	E [MM]	F [MM]	C [MM]	GEWICHT [KG]
40	50	(DN 50), PN 10/16	13625050	106	87	51	165	125	18	1,446
50	63	(DN 50), PN 10/16	13626350	118	107	65	165	125	18	1,352
50	63	(DN 65), PN 10/16	13626365	123	107	65	185	145	18	2,260
65	75	(DN 65), PN 10/16	13627565	163	131	78	185	145	18	1,995
65	75	(DN 80), PN 10/16	13627580	163	131	78	202	160	18	2,300
80	90	(DN 80), PN 10/16	13629080	189	154	92	202	160	18	2,300
80	90	(DN 100), PN 10/16	136290100	189	154	92	220	180	18	2,035
100	110	(DN 100), PN 10/16	1362110100	224	185	112	220	180	18	3,000

KUNSTSTOFF-KLEMMVERBINDER, MIT WANDBEFESTIGUNG UND INNENGEWINDEABGANG



DN	ROHRAUSSEN-Ø IN MM X GEWINDEANSCHLUSS	ARTIKEL-NR.
15	20 x 1/2"	13612001
20	25 x 3/4"	13612502

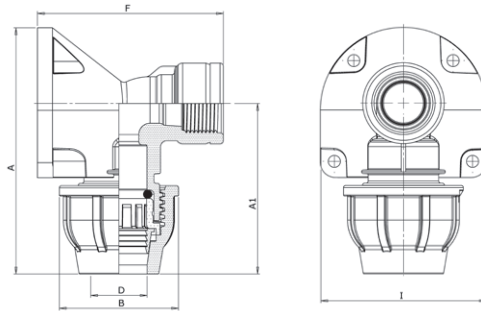

ABMESSUNGEN UND GEWICHTE

DN	ROHR- AUSSEN- Ø IN MM	AN- SCHLUSS- GEWINDE R ISO 7/1	ARTIKEL- NR.	A [MM]	A1 [MM]	B [MM]	D [MM]	F [MM]	I [MM]	GEWICHT [KG]
15	20	1/2"	13612001	91	67	47	22	63	54	0,060
20	25	3/4"	13612502	113	78	55	26	86	76	0,090

ENDKAPPE



DN	ROHRAUSSEN-Ø IN MM	ARTIKEL-NR.
10	16	130716
15	20	130720
20	25	130725
25	32	130732
32	40	130740
40	50	130750
50	63	130763
65	75	130775
80	90	130790
100	110	1307110

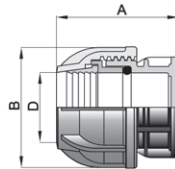

ABMESSUNGEN UND GEWICHTE

DN	ROHRAUSSEN- -Ø [MM]	ARTIKEL-NR.	A [MM]	B [MM]	D [MM]	GEWICHT [KG]
10	16	130716	41	39	17	0,016
15	20	130720	50	46	21	0,027
20	25	130725	58	55	26	0,049
25	32	130732	66	64	33	0,077
32	40	130740	79	74	42	0,124
40	50	130750	98	87	51	0,203
50	63	130763	113	107	65	0,350
65	75	130775	154	131	78	0,568
80	90	130790	179	154	92	0,895
100	110	1307110	210	185	112	1,519

ZUBEHÖR



KONUSMUTTER

MASS [MM]	ARTIKEL-NR.	MASS [MM]	ARTIKEL-NR.
16	134316	50	134350
20	134320	63	134363
25	134325	75	134375
32	134332	90	134390
40	134340	110	1343110



O-RING

MASS [MM]	ARTIKEL-NR.	MASS [MM]	ARTIKEL-NR.
16	134716	50	134750
20	134720	63	134763
25	134725	75	134775
32	134732	90	134790
40	134740	110	1347110



DRUCKRING

MASS [MM]	ARTIKEL-NR.	MASS [MM]	ARTIKEL-NR.
16	137016	50	137050
20	137020	63	137063
25	137025	75	137075
32	137032	90	137090
40	137040	110	1370110



KLEMMRING

MASS [MM]	ARTIKEL-NR.	MASS [MM]	ARTIKEL-NR.
16	134416	50	134450
20	134420	63	134463
25	134425	75	134475
32	134432	90	134490
40	134440	110	1344110

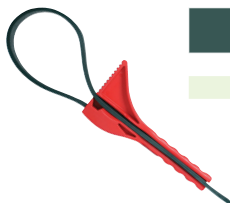

MONTAGERIEMEN

MASS [MM]	ARTIKEL-NR.
25 – 63	13272563
25 – 110	132725110

WISSENSWERTES ZU UNSEREN ANBOHRSCHELLEN

Mit Hilfe unserer Anbohrschellen können nachträgliche Abzweige in wasserführenden PE-Rohrleitungssystemen (Rohre nach DIN 8074 bzw. DIN EN 12201) installiert werden.



PRÜFUNGEN

Alle mit dem Trinkwasser in Berührung kommenden Teile entsprechen den aktuellen Hygieneanforderungen.



MATERIAL

- **Ober- und Unterschale:**
Polypropylen Copolymer (PP-B), UV-beständig
- **Dichtring:**
NBR/EPDM Trinkwasser-zertifiziert
- **Verstärkungsring:**
Edelstahl, AISI 430 für Innengewinde ab 1 1/4"



DRUCKSTUFEN

Bei einer Temperatur bis 25 °C sind die Anbohrschellen für Druckstufen von PN 16 bis PN 6 einsetzbar. Die Druckstufen sind abhängig von den Dimensionen und den Gewindeanschlüssen, daher ist nachfolgend für jeden einzelnen Artikel die jeweilige Druckstufe angegeben.



ANBOHRSÄTTEL, MIT ZWEI BEFESTIGUNGSSCHRAUBEN



DN	ROHRAUSSEN-Ø IN MM X GEWINDEANSCHLUSS	DRUCKSTUFE	ARTIKEL-NR.
15	20 x 1/2"	PN 16	13212001
20	25 x 1/2"	PN 16	13212501
20	25 x 3/4"	PN 16	13212502
25	32 x 1/2"	PN 16	13213201
25	32 x 3/4"	PN 16	13213202
25	32 x 1"	PN 16	13213203
32	40 x 1/2"	PN 16	13214001
32	40 x 3/4"	PN 16	13214002
32	40 x 1"	PN 16	13214003
40	50 x 1/2"	PN 16	13215001
40	50 x 3/4"	PN 16	13215002
40	50 x 1"	PN 16	13215003

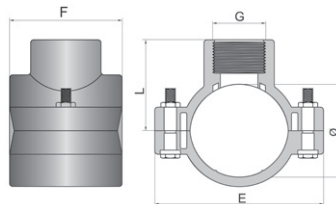

ABMESSUNGEN UND GEWICHTE

DN	ROHRAUSSEN-Ø IN MM	GEWINDEANSCHLUSS G	ARTIKEL-NR.	L [MM]	E [MM]	F [MM]	SCHRAUBEN	GEWICHT [KG]
15	20	1/2"	13212001	33	62	38	M6 x 35	0,047
20	25	1/2"	13212501	33	72	48	M6 x 35	0,060
20	25	3/4"	13212502	34	72	48	M8 x 45	0,070
25	32	1/2"	13213201	39	87	52	M8 x 45	0,110
25	32	3/4"	13213202	40	87	52	M8 x 45	0,113
25	32	1"	13213203	47	88	56	M8 x 45	0,137
32	40	1/2"	13214001	42	88	56	M8 x 45	0,117
32	40	3/4"	13214002	42	88	56	M8 x 45	0,118
32	40	1"	13214003	47	88	56	M8 x 45	0,128
40	50	1/2"	13215001	46	95	57	M8 x 45	0,119
40	50	3/4"	13215002	48	95	57	M8 x 45	0,124
40	50	1"	13215003	51	95	57	M8 x 45	0,132

ANBOHRSÄTTEL, MIT VIER BEFESTIGUNGSSCHRAUBEN

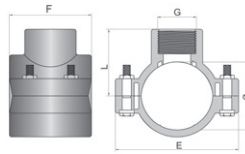

DN	ROHRAUSSEN-Ø IN MM X GEWINDEANSCHLUSS	DRUCKSTUFE	ARTIKEL-NR.
50	63 x 1/2"	PN 16	13236301
50	63 x 3/4"	PN 16	13236302
50	63 x 1"	PN 16	13236303
50	63 x 1 1/4"	PN 16	13236304
50	63 x 1 1/2"	PN 10	13236305
65	75 x 1/2"	PN 16	13237501
65	75 x 3/4"	PN 16	13237502
65	75 x 1"	PN 16	13237503
65	75 x 1 1/4"	PN 16	13237504
65	75 x 1 1/2"	PN 10	13237505
65	75 x 2"	PN 10	13237506
80	90 x 1/2"	PN 16	13239001
80	90 x 3/4"	PN 16	13239002
80	90 x 1"	PN 16	13239003
80	90 x 1 1/4"	PN 16	13239004
80	90 x 1 1/2"	PN 10	13239005
80	90 x 2"	PN 10	13239006
100	110 x 1/2"	PN 16	132311001
100	110 x 3/4"	PN 16	132311002
100	110 x 1"	PN 16	132311003
100	110 x 1 1/4"	PN 16	132311004
100	110 x 1 1/2"	PN 10	132311005
100	110 x 2"	PN 10	132311006
100	110 x 2 1/2"	PN 6	132311007
100	110 x 3"	PN 6	132311008

ABMESSUNGEN UND GEWICHTE

DN	ROHRAUSSEN- Ø IN MM	GEWINDEAN- SCHLUSS G	ARTIKEL-NR.	L [MM]	E [MM]	F [MM]	SCHRAU- BEN	GEWICHT [KG]
50	63	1/2"	13236301	53	108	72	M8 x 45	0,210
50	63	3/4"	13236302	55	108	72	M8 x 45	0,210
50	63	1"	13236303	58	108	72	M8 x 45	0,220
50	63	1 1/4"	13236304	60	108	72	M8 x 45	0,231
50	63	1 1/2"	13236305	60	108	72	M8 x 45	0,223
65	75	1/2"	13237501	60	120	90	M8 x 60	0,330
65	75	3/4"	13237502	61	120	90	M8 x 60	0,340
65	75	1"	13237503	65	120	90	M8 x 60	0,350
65	75	1 1/4"	13237504	67	120	90	M8 x 60	0,361
65	75	1 1/2"	13237505	67	120	90	M8 x 60	0,370
65	75	2"	13237506	70	120	90	M8 x 60	0,390
80	90	1/2"	13239001	68	135	90	M8 x 60	0,360
80	90	3/4"	13239002	69	135	90	M8 x 60	0,360
80	90	1"	13239003	73	135	90	M8 x 60	0,370
80	90	1 1/4"	13239004	75	135	90	M8 x 60	0,380
80	90	1 1/2"	13239005	75	135	90	M8 x 60	0,390
80	90	2"	13239006	78	135	90	M8 x 60	0,410
100	110	1/2"	132311001	78	155	105	M8 x 60	0,450
100	110	3/4"	132311002	79	155	105	M8 x 60	0,460
100	110	1"	132311003	83	155	105	M8 x 60	0,460
100	110	1 1/4"	132311004	85	155	105	M8 x 60	0,460
100	110	1 1/2"	132311005	85	155	105	M8 x 60	0,470
100	110	2"	132311006	88	155	105	M8 x 60	0,500
100	110	2 1/2"	132311007	94	155	105	M8 x 60	0,523
100	110	3"	132311008	103	155	124	M8 x 70	0,671

REPARATURKUPPLUNGEN FÜR PE-ROHRE ALS ERGÄNZUNG ZUM SORTIMENT GEBOPLAST



DN	ROHRAUSSEN-Ø IN MM	ARTIKEL-NR.
15	20 x 20	15020K0020
20	25 x 25	15025K0025
25	32 x 32	15032K0032
32	40 x 40	15040K0040
40	50 x 50	15050K0050
50	63 x 63	15063K0063
65	75 x 75	15075K0075
80	90 x 90	15090K0090
100	110 x 110	15110K0110

KUNSTSTOFF-KUPPLUNGEN MIT KUGELVENTIL UND SCHNELLVERSCHLUSS ALS ERGÄNZUNG ZUM SORTIMENT GEBOPLAST



ARTIKEL-NR.	BEZEICHNUNG	MM
141020CN	Kunststoff-Kupplung mit Kugelventil, mit Schnellverschluss	20 x 20
141025CN	Kunststoff-Kupplung mit Kugelventil, mit Schnellverschluss	25 x 25
141032CN	Kunststoff-Kupplung mit Kugelventil, mit Schnellverschluss	32 x 32
141040CN	Kunststoff-Kupplung mit Kugelventil, mit Schnellverschluss	40 x 40
141050CN	Kunststoff-Kupplung mit Kugelventil, mit Schnellverschluss	50 x 50
141063CN	Kunststoff-Kupplung mit Kugelventil, mit Schnellverschluss	63 x 63

Dieses Ergänzungssortiment ist nicht Bestandteil des DVGW-Zertifikates unserer Serie geboplast.

MONTAGEANLEITUNG FÜR KUNSTSTOFF-KLEMMVERBINDER 16–63 MM

Montageschritte

1. Schneiden Sie das Rohr im rechten Winkel ab und **fasen Sie es an** (Bild 1).
2. Der O-Ring ist vorgefettet, um die Montage zu erleichtern. Verwenden Sie bei der Einfettung des Rohres **keinesfalls ölhaltige Fette**, sondern ein trinkwassergeeignetes Gleitmittel.
3. Lösen Sie die Konusmutter mit 3–4 Umdrehungen von der Verschraubung (Bild 2). Schrauben Sie die Konusmutter nicht ganz ab!
4. Markieren Sie die Einschubtiefe auf dem Rohr (Bild 3).
5. Rohr bis zum Anschlag in die Verschraubung einschieben. Stellen Sie sicher, dass das Rohr über das Dichtelement eingeschoben ist (Bild 4).
6. Konusmutter mit der Hand fest anziehen (Bild 5).
7. Für eine optimale Festigkeit bitte die Konusmutter mit dem Montageriemen (oder einem anderen für Kunststoff-Klemmverbinder geeigneten Werkzeug) nachziehen (Bild 6).



MONTAGEANLEITUNG FÜR KUNSTSTOFF-KLEMMVERBINDER 75–110 MM

Montageschritte

1. Schneiden Sie das Rohr im rechten Winkel ab und **entgraten** Sie es (Bild 1).
2. Der O-Ring ist vorgefettet, um die Montage zu erleichtern. Verwenden Sie bei der Einfettung des Rohres **keinesfalls ölhaltige Fette**, sondern ein trinkwassergeeignetes Gleitmittel.
3. Lösen Sie die Konusmutter mit 3–4 Umdrehungen von der Verschraubung. Schrauben Sie die Konusmutter nicht ganz ab!
4. Greifen Sie in die Verschraubung und ziehen Sie den O-Ring und den Druckring so weit wie möglich nach vorne (Bild 2), damit das Rohr widerstandslos eingeschoben werden kann.
5. Rohr bis zum Anschlag in die Verschraubung einschieben. Stellen Sie sicher, dass das Rohr über das Dichtelement eingeschoben ist.
6. Konusmutter mit der Hand fest anziehen.
7. Für eine optimale Festigkeit bitte die Konusmutter mit dem Montageriemen (oder einem anderen für Kunststoff-Klemmverbinder geeigneten Werkzeug) nachziehen (Bild 3).

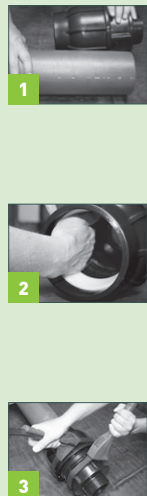

MONTAGEANLEITUNG ANBOHRSÄTTEL

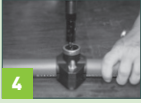

Montageschritte:

1. Markieren Sie den Abgangspunkt und stellen Sie sicher, dass das Rohr frei von Verunreinigungen, Oberflächenbeschädigungen oder Riefen ist.
2. Positionieren Sie nun die Unterseite der Anbohrschelle.
3. Legen Sie die Dichtung an den vorgesehenen Platz und positionieren Sie den oberen Teil des Sattels. Verbinden Sie ihn mit der Unterseite.
4. Achten Sie darauf, dass die beiden Teile des Sattels auf Block befestigt werden.
5. Fügen Sie die Schrauben von unten ein und ziehen Sie die Muttern fest an.
6. Bohren Sie das Rohr an, aber ohne das Gewinde und die Dichtung zu beschädigen. Verwenden Sie einen Abstandshalter, um das Rohr nicht an der gegenüberliegenden Seite anzubohren.

Wir empfehlen Ihnen für den Anbohrvorgang die Verwendung von Lochsägen, um zu vermeiden, dass das Gewinde und die Dichtung beschädigt werden.

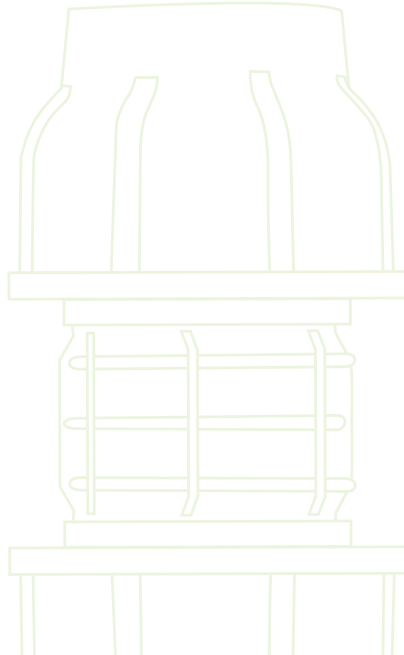



gebofittings

REGULAR LINE

REGULARIEN UND ANWENDUNGSBEREICHE

Die **GEBO** Gewindefittings aus Temperguss entsprechen hinsichtlich der Werkstoffe und Gewindeanschlüsse der DIN EN 10242 und verfügen über Design Symbol A.

In Übereinstimmung mit der oben genannten Norm sind die **GEBO** Temperguss-Fittings für Druckluft, Wasser, brennbare Gase, Kohlenwasserstoffe und andere Medien geeignet, sofern die angegebenen Temperaturen und Druckstufen eingehalten werden.

Anwendungsbereich:

Maximaler Einsatzbereich bei Minustemperaturen: -20 °C, 25 bar

Zulässiger Betriebsdruck bei Temperaturen zwischen -20 °C und 120 °C: 25 bar

Zulässiger Betriebsdruck bei Temperaturen zwischen 120 °C und 300 °C: 20-25 bar

TECHNISCHE DATEN:

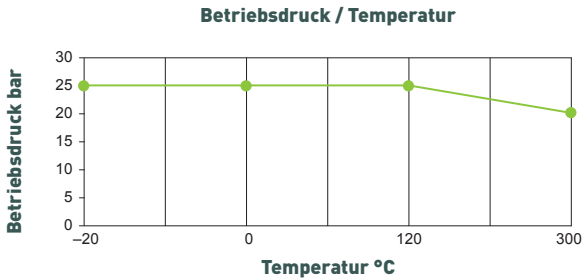

WERKSTOFFE:

Die **GEBO** Gewindefittings entsprechen dem Design Symbol A und werden gemäß DIN EN 10242:1994 aus einem der Norm entsprechenden Tempergusswerkstoff (EN-GJMB- 350-10) gefertigt.

Materialtests an 12 mm-Prüfmustern weisen die folgenden mechanischen Eigenschaften auf:

- Zugfestigkeit (min. Wert) 350 N/mm² (35 kg/mm²)
- Streckgrenze 0,2 % (min. Wert) 200 N/mm² (20 kg/mm²)
- Bruchdehnung (min. Wert) 10 %
- Brinellhärte max. 150 HB

Um Werkstofffehler ausschließen zu können, werden alle **GEBO** Temperguss-Fittings einer 100% Dichtheitsprüfung nach DIN EN 10242 unterzogen.

REGULAR LINE



VERZINKUNG:

Die **GEBO** Tempergussfittings werden gemäß DIN EN 10242 feuerverzinkt (schmelztauchverzinkt).

Die Schichtdicke der Feuerverzinkung beträgt mindestens 500 gr/m², was einer durchschnittlichen Schichtdicke von 70 µm entspricht.

Die Schichtdicke des Zinküberzuges und die besonders dauerhafte Verbindung zwischen Zink und Grundmaterial gewährleisten einen optimalen und dauerhaften Korrosionsschutz.



REINIGUNG UND KONSERVIERUNG:

Alle **GEBO** Tempergussfittings sind von Produktionsrückständen befreit und mit einem Korrosionsschutz versehen.



GEWINDEVERBINDUNG:

- Anschlussgewinde: Die **GEBO** Gewinde-Fittings mit Design Symbol A werden gemäß ISO 7/1 (DIN EN 10226-1) mit kegeligen Außengewinden (R) und zylindrischen Innengewinden (Rp) gefertigt.
- Befestigungsgewinde: Die **GEBO** Gewinde-Fittings mit Design Symbol A werden mit zylindrischen Innen- und Außengewinden (G) gem. DIN EN ISO 228/1 hergestellt.



DN	6	8	10	15	20	25	32	40	50	65	80	100
inch	1/8	1/4	3/8	1/2	3/4	1	1 1/4	1 1/2	2	2 1/2	3	4



MAßHALTIGKEIT:

Durch den mechanischen Bearbeitungsprozess wird die Maßhaltigkeit der Gewinde der **GEBO** Temperguss-Fittings gewährleistet, d. h. die Gewindeachsen weisen weniger als 0,5° (30') Abweichung entsprechend der Fertigungsvorgaben auf.

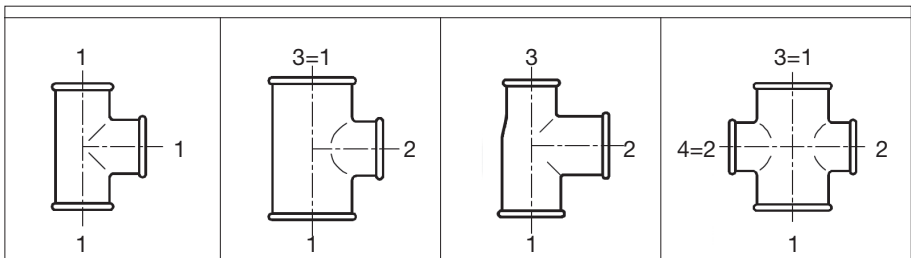

REGULAR LINE



1	LANGER BOGEN 90° A/I		ISO G4
GRÖSSE	ARTIKEL-NR. VERZINKT	ARTIKEL-NR. SCHWARZ	
1/4"	1-2G	1-2S	
3/8"	1-3G	1-3S	
1/2"	1-4G	1-4S	
3/4"	1-5G	1-5S	
1"	1-6G	1-6S	
1 1/4"	1-7G	1-7S	
1 1/2"	1-8G	1-8S	
2"	1-9G	1-9S	
2 1/2"	1-10G	1-10S	
3"	1-11G	1-11S	
4"	1-12G	1-12S	



1A	KURZER BOGEN 90° A/I		ISO D4
GRÖSSE	ARTIKEL-NR. VERZINKT	ARTIKEL-NR. SCHWARZ	
3/8"	1A-3G	1A-3S	
1/2"	1A-4G	1A-4S	
3/4"	1A-5G	1A-5S	
1"	1A-6G	1A-6S	
1 1/4"	1A-7G	1A-7S	
1 1/2"	1A-8G	1A-8S	
2"	1A-9G	1A-9S	
2 1/2"	1A-10G	1A-10S	



2	LANGER BOGEN 90° I/I		ISO G1
GRÖSSE	ARTIKEL-NR. VERZINKT	ARTIKEL-NR. SCHWARZ	
1/4"	2-2G	2-2S	
3/8"	2-3G	2-3S	
1/2"	2-4G	2-4S	
3/4"	2-5G	2-5S	
1"	2-6G	2-6S	
1 1/4"	2-7G	2-7S	
1 1/2"	2-8G	2-8S	
2"	2-9G	2-9S	
2 1/2"	2-10G	2-10S	
3"	2-11G	2-11S	
4"	2-12G	2-12S	



2A	KURZER BOGEN 90° I/I		ISO D1
GRÖSSE	ARTIKEL-NR. VERZINKT	ARTIKEL-NR. SCHWARZ	
1/2"	2A-4G	2A-4S	
3/4"	2A-5G	2A-5S	
1"	2A-6G	2A-6S	
1 1/4"	2A-7G	2A-7S	
1 1/2"	2A-8G	2A-8S	
2"	2A-9G	2A-9S	

REGULAR LINE



3		LANGER BOGEN 90° A/A		ISO G8	
GRÖSSE		ARTIKEL-NR. VERZINKT		ARTIKEL-NR. SCHWARZ	
1/4"		3-2G		3-2S	
3/8"		3-3G		3-3S	
1/2"		3-4G		3-4S	
3/4"		3-5G		3-5S	
1"		3-6G		3-6S	
1 1/4"		3-7G		3-7S	
1 1/2"		3-8G		3-8S	
2"		3-9G		3-9S	
2 1/2"		3-10G		3-10S	
3"		3-11G		3-11S	
4"		3-12G		3-12S	



40		LANGER BOGEN 45° A/I		ISO G4/45°	
GRÖSSE		ARTIKEL-NR. VERZINKT		ARTIKEL-NR. SCHWARZ	
1/4"		40-2G		40-2S	
3/8"		40-3G		40-3S	
1/2"		40-4G		40-4S	
3/4"		40-5G		40-5S	
1"		40-6G		40-6S	
1 1/4"		40-7G		40-7S	
1 1/2"		40-8G		40-8S	
2"		40-9G		40-9S	
2 1/2"		40-10G		40-10S	
3"		40-11G		40-11S	
4"		40-12G		40-12S	
6"		40-14G		40-14S	



41		LANGER BOGEN 45° I/I		ISO G1/45°	
GRÖSSE		ARTIKEL-NR. VERZINKT		ARTIKEL-NR. SCHWARZ	
3/8"		41-3G		41-3S	
1/2"		41-4G		41-4S	
3/4"		41-5G		41-5S	
1"		41-6G		41-6S	
1 1/4"		41-7G		41-7S	
1 1/2"		41-8G		41-8S	
2"		41-9G		41-9S	
2 1/2"		41-10G		41-10S	
3"		41-11G		41-11S	
4"		41-12G		41-12S	



60		DOPPELBOGEN I/I			
GRÖSSE		ARTIKEL-NR. VERZINKT		ARTIKEL-NR. SCHWARZ	
3/4"		60-5G		60-5S	
1"		60-6G		60-6S	
1 1/2"		60-8G		60-8S	
2"		60-9G		60-9S	



REGULAR LINE



85		ÜBERSPRINGBOGEN 1/1	
GRÖSSE	ARTIKEL-NR. VERZINKT	ARTIKEL-NR. SCHWARZ	
1/2"	85-4G	85-4S	
3/4"	85-5G	85-5S	
1"	85-6G	85-6S	
1 1/4"	85-7G	85-7S	
1 1/2"	85-8G	85-8S	
2"	85-9G	85-9S	



90		WINKEL 90° I/I, BEIDE SEITEN GLEICH		ISO A1
GRÖSSE	ARTIKEL-NR. VERZINKT	ARTIKEL-NR. SCHWARZ		
1/4"	90-2G	90-2S		
3/8"	90-3G	90-3S		
1/2"	90-4G	90-4S		
3/4"	90-5G	90-5S		
1"	90-6G	90-6S		
1 1/4"	90-7G	90-7S		
1 1/2"	90-8G	90-8S		
2"	90-9G	90-9S		
2 1/2"	90-10G	90-10S		
3"	90-11G	90-11S		
4"	90-12G	90-12S		
5"	90-13G	90-13S		
6"	90-14G	90-14S		



90		WINKEL 90° I/I, REDUZIERT		ISO A1
GRÖSSE (1X2)	ARTIKEL-NR. VERZINKT	ARTIKEL-NR. SCHWARZ		
3/8" x 1/4"	90-16G	90-16S		
1/2" x 1/4"	90-18G	90-18S		
1/2" x 3/8"	90-19G	90-19S		
3/4" x 3/8"	90-21G	90-21S		
3/4" x 1/2"	90-22G	90-22S		
1" x 1/2"	90-25G	90-25S		
1" x 3/4"	90-26G	90-26S		
1 1/4" x 1/2"	90-27G	90-27S		
1 1/4" x 3/4"	90-28G	90-28S		
1 1/4" x 1"	90-29G	90-29S		
1 1/2" x 1/2"	90-30G	90-30S		
1 1/2" x 3/4"	90-31G	90-31S		
1 1/2" x 1"	90-32G	90-32S		
1 1/2" x 1 1/4"	90-33G	90-33S		
2" x 1/2"	90-34G	90-34S		
2" x 3/4"	90-35G	90-35S		
2" x 1"	90-36G	90-36S		
2" x 1 1/4"	90-37G	90-37S		
2" x 1 1/2"	90-38G	90-38S		
2 1/2" x 1"	90-41G	90-41S		
2 1/2" x 1 1/2"	90-43G	90-43S		
2 1/2" x 2"	90-44G	90-44S		
3" x 1 1/2"	90-49G	90-49S		
3" x 2"	90-50G	90-50S		
3" x 2 1/2"	90-51G	90-51S		
4" x 2 1/2"	90-52G	90-52S		
4" x 3"	90-53G	90-53S		

REGULAR LINE



92	WINKEL 90° A/I, BEIDE SEITEN GLEICH ODER REDUZIERT		ISO A4
GRÖSSE (1X2)	ARTIKEL-NR. VERZINKT	ARTIKEL-NR. SCHWARZ	
1/4"	92-2G	92-2S	
3/8"	92-3G	92-3S	
1/2"	92-4G	92-4S	
3/4"	92-5G	92-5S	
1"	92-6G	92-6S	
1 1/4"	92-7G	92-7S	
1 1/2"	92-8G	92-8S	
2"	92-9G	92-9S	
2 1/2"	92-10G	92-10S	
3"	92-11G	92-11S	
4"	92-12G	92-12S	
1/2" x 3/8"	92-19G	92-19S	
3/4" x 3/8"	92-21G	92-21S	
3/4" x 1/2"	92-22G	92-22S	
1" x 3/4"	92-26G	92-26S	
1 1/4" x 1"	92-29G	92-29S	
1 1/2" x 1"	92-32G	92-32S	
1 1/2" x 1 1/4"	92-33G	92-33S	



94	WINKEL 90° A/A	
GRÖSSE	ARTIKEL-NR. VERZINKT	ARTIKEL-NR. SCHWARZ
3/8"	94-3G	94-3S
1/2"	94-4G	94-4S
3/4"	94-5G	94-5S
1"	94-6G	94-6S
1 1/4"	94-7G	94-7S
1 1/2"	94-8G	94-8S
2"	94-9G	94-9S



95	WINKELVERSCHRAUBUNG 90°, FLACH DICHTEND I/I		ISO UA1
GRÖSSE	ARTIKEL-NR. VERZINKT	ARTIKEL-NR. SCHWARZ	
3/8"	95-3G	95-3S	
1/2"	95-4G	95-4S	
3/4"	95-5G	95-5S	
1"	95-6G	95-6S	
1 1/4"	95-7G	95-7S	
1 1/2"	95-8G	95-8S	
2"	95-9G	95-9S	



96	WINKELVERSCHRAUBUNG 90°, KONISCH DICHTEND I/I		ISO UA11
GRÖSSE	ARTIKEL-NR. VERZINKT	ARTIKEL-NR. SCHWARZ	
3/8"	96-3G	96-3S	
1/2"	96-4G	96-4S	
3/4"	96-5G	96-5S	
1"	96-6G	96-6S	
1 1/4"	96-7G	96-7S	
1 1/2"	96-8G	96-8S	
2"	96-9G	96-9S	
2 1/2"	96-10G	96-10S	
3"	96-11G	96-11S	



REGULAR LINE



97		WINKELVERSCHRAUBUNG 90°, FLACH DICHTEND A/I		ISO UA2
GRÖSSE	ARTIKEL-NR. VERZINKT	ARTIKEL-NR. SCHWARZ		
3/8"	97-3G	97-3S		
1/2"	97-4G	97-4S		
3/4"	97-5G	97-5S		
1"	97-6G	97-6S		
1 1/4"	97-7G	97-7S		
1 1/2"	97-8G	97-8S		
2"	97-9G	97-9S		



98		WINKELVERSCHRAUBUNG 90°, KONISCH DICHTEND A/I		ISO UA12
GRÖSSE	ARTIKEL-NR. VERZINKT	ARTIKEL-NR. SCHWARZ		
3/8"	98-3G	98-3S		
1/2"	98-4G	98-4S		
3/4"	98-5G	98-5S		
1"	98-6G	98-6S		
1 1/4"	98-7G	98-7S		
1 1/2"	98-8G	98-8S		
2"	98-9G	98-9S		
2 1/2"	98-10G	98-10S		
3"	98-11G	98-11S		



120		WINKEL 45° I/I		ISO A1/45°
GRÖSSE	ARTIKEL-NR. VERZINKT	ARTIKEL-NR. SCHWARZ		
1/4"	120-2G	120-2S		
3/8"	120-3G	120-3S		
1/2"	120-4G	120-4S		
3/4"	120-5G	120-5S		
1"	120-6G	120-6S		
1 1/4"	120-7G	120-7S		
1 1/2"	120-8G	120-8S		
2"	120-9G	120-9S		
2 1/2"	120-10G	120-10S		
3"	120-11G	120-11S		
4"	120-12G	120-12S		



121		WINKEL 45° A/I		ISO A4/45°
GRÖSSE	ARTIKEL-NR. VERZINKT	ARTIKEL-NR. SCHWARZ		
3/8"	121-3G	121-3S		
1/2"	121-4G	121-4S		
3/4"	121-5G	121-5S		
1"	121-6G	121-6S		
1 1/4"	121-7G	121-7S		
1 1/2"	121-8G	121-8S		
2"	121-9G	121-9S		
2 1/2"	121-10G	121-10S		
3"	121-11G	121-11S		

REGULAR LINE



130		T-STÜCK 90° I/I/I, 3 SEITEN GLEICH		ISO B1
GRÖSSE	ARTIKEL-NR. VERZINKT	ARTIKEL-NR. SCHWARZ		
1/4"	130-2G	130-2S		
3/8"	130-3G	130-3S		
1/2"	130-4G	130-4S		
3/4"	130-5G	130-5S		
1"	130-6G	130-6S		
1 1/4"	130-7G	130-7S		
1 1/2"	130-8G	130-8S		
2"	130-9G	130-9S		
2 1/2"	130-10G	130-10S		
3"	130-11G	130-11S		
4"	130-12G	130-12S		
5"	130-13G	130-13S		
6"	130-14G	130-14S		



130		T-STÜCK 90° I/I/I, REDUZIERT		ISO B1
GRÖSSE [1 X 2 X 3]	ARTIKEL-NR. VERZINKT	ARTIKEL-NR. SCHWARZ		
3/8" x 1/4" x 3/8"	130-15G	130-15S		
3/8" x 1/2" x 3/8"	130-115G	130-115S		
1/2" x 1/4" x 1/2"	130-17G	130-17S		
1/2" x 3/8" x 3/8"	130-71G	130-71S		
1/2" x 3/8" x 1/2"	130-19G	130-19S		
1/2" x 1/2" x 3/8"	130-72G	130-72S		
1/2" x 3/4" x 1/2"	130-20G	130-20S		
1/2" x 1" x 1/2"	130-16G	130-16S		
3/4" x 1/4" x 3/4"	130-116G	130-116S		
3/4" x 3/8" x 3/4"	130-21G	130-21S		
3/4" x 1/2" x 1/2"	130-61G	130-61S		
3/4" x 1/2" x 3/4"	130-22G	130-22S		
3/4" x 3/4" x 3/8"	130-64G	130-64S		
3/4" x 3/4" x 1/2"	130-62G	130-62S		
3/4" x 1" x 1/2"	130-66G	130-66S		
3/4" x 1" x 3/4"	130-70G	130-70S		
1" x 3/8" x 1"	130-18G	130-18S		
1" x 1/2" x 1/2"	130-67G	130-67S		
1" x 1/2" x 3/4"	130-68G	130-68S		
1" x 1/2" x 1"	130-25G	130-25S		
1" x 3/4" x 1/2"	130-69G	130-69S		
1" x 3/4" x 3/4"	130-73G	130-73S		
1" x 3/4" x 1"	130-26G	130-26S		
1" x 1" x 3/8"	130-74G	130-74S		
1" x 1" x 1/2"	130-75G	130-75S		
1" x 1" x 3/4"	130-65G	130-65S		
1" x 1 1/4" x 1"	130-23G	130-23S		
1" x 1 1/2" x 1"	130-117G	130-117S		
1 1/4" x 3/8" x 1 1/4"	130-24G	130-24S		
1 1/4" x 1/2" x 1"	130-77G	130-77S		
1 1/4" x 1/2" x 1 1/4"	130-27G	130-27S		
1 1/4" x 3/4" x 3/4"	130-78G	130-78S		
1 1/4" x 3/4" x 1"	130-79G	130-79S		
1 1/4" x 3/4" x 1 1/4"	130-28G	130-28S		
1 1/4" x 1" x 3/4"	130-80G	130-80S		
1 1/4" x 1" x 1"	130-81G	130-81S		
1 1/4" x 1" x 1 1/4"	130-29G	130-29S		
1 1/4" x 1 1/4" x 1/2"	130-82G	130-82S		
1 1/4" x 1 1/4" x 3/4"	130-83G	130-83S		
1 1/4" x 1 1/4" x 1"	130-84G	130-84S		
1 1/4" x 1 1/2" x 1 1/4"	130-40G	130-40S		
1 1/4" x 2" x 1 1/4"	130-41G	130-41S		
1 1/2" x 1/2" x 1 1/4"	130-86G	130-86S		



REGULAR LINE



130	T-STÜCK 90° I/I/I, REDUZIERT		ISO B1
GRÖSSE [1 X 2 X 3]	ARTIKEL-NR. VERZINKT	ARTIKEL-NR. SCHWARZ	
1 1/2" x 1/2" x 1 1/2"	130-30G	130-30S	
1 1/2" x 3/4" x 1 1/4"	130-87G	130-87S	
1 1/2" x 3/4" x 1 1/2"	130-31G	130-31S	
1 1/2" x 1" x 1"	130-88G	130-88S	
1 1/2" x 1" x 1 1/4"	130-89G	130-89S	
1 1/2" x 1" x 1 1/2"	130-32G	130-32S	
1 1/2" x 1 1/4" x 1"	130-90G	130-90S	
1 1/2" x 1 1/4" x 1 1/4"	130-91G	130-91S	
1 1/2" x 1 1/4" x 1 1/2"	130-33G	130-33S	
1 1/2" x 1 1/2" x 1/2"	130-92G	130-92S	
1 1/2" x 1 1/2" x 3/4"	130-93G	130-93S	
1 1/2" x 1 1/2" x 1"	130-94G	130-94S	
1 1/2" x 1 1/2" x 1 1/4"	130-95G	130-95S	
1 1/2" x 2" x 1 1/4"	130-96G	130-96S	
1 1/2" x 2" x 1 1/2"	130-39G	130-39S	
2" x 1/2" x 1 1/2"	130-97G	130-97S	
2" x 1/2" x 2"	130-34G	130-34S	
2" x 3/4" x 1 1/2"	130-98G	130-98S	
2" x 3/4" x 2"	130-35G	130-35S	
2" x 1" x 1 1/2"	130-99G	130-99S	
2" x 1" x 2"	130-36G	130-36S	
2" x 1 1/4" x 1 1/4"	130-100G	130-100S	
2" x 1 1/4" x 1 1/2"	130-101G	130-101S	
2" x 1 1/4" x 2"	130-37G	130-37S	
2" x 1 1/2" x 1 1/2"	130-102G	130-102S	
2" x 1 1/2" x 2"	130-38G	130-38S	
2" x 2" x 1/2"	130-103G	130-103S	
2" x 2" x 3/4"	130-104G	130-104S	
2" x 2" x 1"	130-105G	130-105S	
2" x 2" x 1 1/2"	130-107G	130-107S	
2 1/2" x 1/2" x 2 1/2"	130-44G	130-44S	
2 1/2" x 3/4" x 2 1/2"	130-45G	130-45S	
2 1/2" x 1" x 2 1/2"	130-42G	130-42S	
2 1/2" x 1 1/4" x 2 1/2"	130-46G	130-46S	
2 1/2" x 1 1/2" x 2 1/2"	130-47G	130-47S	
2 1/2" x 2" x 2"	130-108G	130-108S	
2 1/2" x 2" x 2 1/2"	130-48G	130-48S	
3" x 1" x 3"	130-51G	130-51S	
3" x 1 1/4" x 3"	130-52G	130-52S	
3" x 1 1/2" x 3"	130-53G	130-53S	
3" x 2" x 3"	130-50G	130-50S	
3" x 2 1/2" x 3"	130-54G	130-54S	
4" x 1 1/4" x 4"	130-118G	130-118S	
4" x 1 1/2" x 4"	130-119G	130-119S	
4" x 2" x 4"	130-57G	130-57S	
4" x 2 1/2" x 4"	130-58G	130-58S	
4" x 3" x 4"	130-59G	130-59S	



131	BOGEN-T-STÜCK I/I/I, 3 SEITEN GLEICH		ISO E1
GRÖSSE	ARTIKEL-NR. VERZINKT	ARTIKEL-NR. SCHWARZ	
1/2"	131-4G	131-4S	
3/4"	131-5G	131-5S	
1"	131-6G	131-6S	
1 1/4"	131-7G	131-7S	
1 1/2"	131-8G	131-8S	
2"	131-9G	131-9S	

REGULAR LINE



132	ZWEIBOGEN-T-STÜCK I/I/I, 3 SEITEN GLEICH		ISO E2
GRÖSSE	ARTIKEL-NR. VERZINKT	ARTIKEL-NR. SCHWARZ	
1/2"	132-4G	132-4S	
3/4"	132-5G	132-5S	
1"	132-6G	132-6S	
1 1/4"	132-7G	132-7S	
1 1/2"	132-8G	132-8S	
2"	132-9G	132-9S	



133	T-STÜCK I/A/I, 3 SEITEN GLEICH	
GRÖSSE	ARTIKEL-NR. VERZINKT	ARTIKEL-NR. SCHWARZ
3/8"	133-3G	133-3S
1/2"	133-4G	133-4S
3/4"	133-5G	133-5S
1"	133-6G	133-6S



134	T-STÜCK A/I/I, 3 SEITEN GLEICH	
GRÖSSE	ARTIKEL-NR. VERZINKT	ARTIKEL-NR. SCHWARZ
1/2"	134-4G	134-4S
3/4"	134-5G	134-5S
1"	134-6G	134-6S
1 1/4"	134-7G	134-7S
1 1/2"	134-8G	134-8S
2"	134-9G	134-9S



135	T-STÜCK A/A/A, 3 SEITEN GLEICH	
GRÖSSE	ARTIKEL-NR. VERZINKT	ARTIKEL-NR. SCHWARZ
1/2"	135-4G	135-4S
3/4"	135-5G	135-5S
1"	135-6G	135-6S



165	T-STÜCK 45° I/I/I, 3 SEITEN GLEICH	
GRÖSSE	ARTIKEL-NR. VERZINKT	ARTIKEL-NR. SCHWARZ
1/2"	165-4G	165-4S
3/4"	165-5G	165-5S
1"	165-6G	165-6S
1 1/4"	165-7G	165-7S
1 1/2"	165-8G	165-8S
2"	165-9G	165-9S



REGULAR LINE



180	KREUZSTÜCK I/I/I/I, VIER SEITEN GLEICH		ISO C1
GRÖSSE	ARTIKEL-NR. VERZINKT	ARTIKEL-NR. SCHWARZ	
1/4"	180-2G	180-2S	
3/8"	180-3G	180-3S	
1/2"	180-4G	180-4S	
3/4"	180-5G	180-5S	
1"	180-6G	180-6S	
1 1/4"	180-7G	180-7S	
1 1/2"	180-8G	180-8S	
2"	180-9G	180-9S	
2 1/2"	180-10G	180-10S	
3"	180-11G	180-11S	
4"	180-12G	180-12S	



180	KREUZSTÜCK I/I/I/I, REDUZIERT		ISO C1
GRÖSSE [1 X 2]	ARTIKEL-NR. VERZINKT	ARTIKEL-NR. SCHWARZ	
3/4" x 1/2"	180-22G	180-22S	
1" x 1/2"	180-25G	180-25S	



220	Y-VERTEILER I/I/I	
GRÖSSE	ARTIKEL-NR. VERZINKT	ARTIKEL-NR. SCHWARZ
3/8"	220-3G	220-3S
1/2"	220-4G	220-4S
3/4"	220-5G	220-5S
1"	220-6G	220-6S



221	WINKELVERTEILER I/I/I		ISO Za1
GRÖSSE	ARTIKEL-NR. VERZINKT	ARTIKEL-NR. SCHWARZ	
1/2"	221-4G	221-4S	
3/4"	221-5G	221-5S	
1"	221-6G	221-6S	
1 1/4"	221-7G	221-7S	
1 1/2"	221-8G	221-8S	
2"	221-9G	221-9S	



223	T-VERTEILER I/I/I/I		ISO Za2
GRÖSSE	ARTIKEL-NR. VERZINKT	ARTIKEL-NR. SCHWARZ	
1/2"	223-4G	223-4S	
3/4"	223-5G	223-5S	
1"	223-6G	223-6S	
1 1/4"	223-7G	223-7S	

REGULAR LINE



240	REDUZIERMUFFE I/I		ISO M2
GRÖSSE [1 X 2]	ARTIKEL-NR. VERZINKT	ARTIKEL-NR. SCHWARZ	
3/8" x 1/4"	240-16G	240-16S	
1/2" x 1/4"	240-18G	240-18S	
1/2" x 3/8"	240-19G	240-19S	
3/4" x 3/8"	240-21G	240-21S	
3/4" x 1/2"	240-22G	240-22S	
1" x 3/8"	240-24G	240-24S	
1" x 1/2"	240-25G	240-25S	
1" x 3/4"	240-26G	240-26S	
1 1/4" x 1/2"	240-27G	240-27S	
1 1/4" x 3/4"	240-28G	240-28S	
1 1/4" x 1"	240-29G	240-29S	
1 1/2" x 1/2"	240-30G	240-30S	
1 1/2" x 3/4"	240-31G	240-31S	
1 1/2" x 1"	240-32G	240-32S	
1 1/2" x 1 1/4"	240-33G	240-33S	
2" x 1/2"	240-34G	240-34S	
2" x 3/4"	240-35G	240-35S	
2" x 1"	240-36G	240-36S	
2" x 1 1/4"	240-37G	240-37S	
2" x 1 1/2"	240-38G	240-38S	
2 1/2" x 1/2"	240-39G	240-39S	
2 1/2" x 3/4"	240-40G	240-40S	
2 1/2" x 1"	240-41G	240-41S	
2 1/2" x 1 1/4"	240-42G	240-42S	
2 1/2" x 1 1/2"	240-43G	240-43S	
2 1/2" x 2"	240-44G	240-44S	
3" x 1"	240-47G	240-47S	
3" x 1 1/4"	240-48G	240-48S	
3" x 1 1/2"	240-49G	240-49S	
3" x 2"	240-50G	240-50S	
3" x 2 1/2"	240-51G	240-51S	
4" x 1 1/2"	240-56G	240-56S	
4" x 2"	240-57G	240-57S	
4" x 2 1/2"	240-58G	240-58S	
4" x 3"	240-59G	240-59S	

241	REDUZIERNIPPEL A/I		ISO N4
GRÖSSE [1 X 2]	ARTIKEL-NR. VERZINKT	ARTIKEL-NR. SCHWARZ	
3/8" x 1/4"	241-16G	241-16S	
1/2" x 1/4"	241-18G	241-18S	
1/2" x 3/8"	241-19G	241-19S	
3/4" x 1/4"	241-20G	241-20S	
3/4" x 3/8"	241-21G	241-21S	
3/4" x 1/2"	241-22G	241-22S	
1" x 3/8"	241-24G	241-24S	
1" x 1/2"	241-25G	241-25S	
1" x 3/4"	241-26G	241-26S	
1 1/4" x 1/2"	241-27G	241-27S	
1 1/4" x 3/4"	241-28G	241-28S	
1 1/4" x 1"	241-29G	241-29S	
1 1/2" x 1/2"	241-30G	241-30S	
1 1/2" x 3/4"	241-31G	241-31S	
1 1/2" x 1"	241-32G	241-32S	
1 1/2" x 1 1/4"	241-33G	241-33S	
2" x 1/2"	241-34G	241-34S	
2" x 3/4"	241-35G	241-35S	
2" x 1"	241-36G	241-36S	
2" x 1 1/4"	241-37G	241-37S	
2" x 1 1/2"	241-38G	241-38S	



1



1

REGULAR LINE



241	REDUZIERNIPPEL A/I		ISO N4
GRÖSSE [1 X 2]	ARTIKEL-NR. VERZINKT	ARTIKEL-NR. SCHWARZ	
2 1/2" x 1/2"	241-39G	241-39S	
2 1/2" x 3/4"	241-40G	241-40S	
2 1/2" x 1"	241-41G	241-41S	
2 1/2" x 1 1/4"	241-42G	241-42S	
2 1/2" x 1 1/2"	241-43G	241-43S	
2 1/2" x 2"	241-44G	241-44S	
3" x 3/4"	241-46G	241-46S	
3" x 1"	241-47G	241-47S	
3" x 1 1/4"	241-48G	241-48S	
3" x 1 1/2"	241-49G	241-49S	
3" x 2"	241-50G	241-50S	
3" x 2 1/2"	241-51G	241-51S	
4" x 1"	241-54G	241-54S	
4" x 1 1/4"	241-55G	241-55S	
4" x 1 1/2"	241-56G	241-56S	
4" x 2"	241-57G	241-57S	
4" x 2 1/2"	241-58G	241-58S	
4" x 3"	241-59G	241-59S	
5" x 4"	241-60G	241-60S	
6" x 3"	241-61G	241-61S	
6" x 4"	241-62G	241-62S	
6" x 5"	241-63G	241-63S	



245	REDUZIERTDOPPELNIPPEL A/A		ISO N8
GRÖSSE [1 X 2]	ARTIKEL-NR. VERZINKT	ARTIKEL-NR. SCHWARZ	
3/8" x 1/4"	245-16G	245-16S	
1/2" x 1/4"	245-18G	245-18S	
1/2" x 3/8"	245-19G	245-19S	
3/4" x 3/8"	245-21G	245-21S	
3/4" x 1/2"	245-22G	245-22S	
1" x 1/2"	245-25G	245-25S	
1" x 3/4"	245-26G	245-26S	
1 1/4" x 1/2"	245-27G	245-27S	
1 1/4" x 3/4"	245-28G	245-28S	
1 1/4" x 1"	245-29G	245-29S	
1 1/2" x 1/2"	245-30G	245-30S	
1 1/2" x 3/4"	245-31G	245-31S	
1 1/2" x 1"	245-32G	245-32S	
1/2" x 1 1/4"	245-33G	245-33S	
2" x 1/2"	245-34G	245-34S	
2" x 3/4"	245-35G	245-35S	
2" x 1"	245-36G	245-36S	
2" x 1 1/4"	245-37G	245-37S	
2" x 1 1/2"	245-38G	245-38S	
2 1/2" x 1"	245-41G	245-41S	
2 1/2" x 1 1/4"	245-42G	245-42S	
2 1/2" x 1 1/2"	245-43G	245-43S	
2 1/2" x 2"	245-44G	245-44S	
3" x 1 1/2"	245-49G	245-49S	
3" x 2"	245-50G	245-50S	
3" x 2 1/2"	245-51G	245-51S	
4" x 2"	245-57G	245-57S	
4" x 2 1/2"	245-58G	245-58S	
4" x 3"	245-59G	245-59S	

REGULAR LINE



246	REDUZIERMUFFE I/A		ISO M4
GRÖSSE [1 X 2]	ARTIKEL-NR. VERZINKT	ARTIKEL-NR. SCHWARZ	
3/8" x 1/4"	246-16G	246-16S	
1/2" x 1/4"	246-18G	246-18S	
1/2" x 3/8"	246-19G	246-19S	
3/4" x 3/8"	246-21G	246-21S	
3/4" x 1/2"	246-22G	246-22S	
1" x 1/2"	246-25G	246-25S	
1" x 3/4"	246-26G	246-26S	
1 1/4" x 1/2"	246-27G	246-27S	
1 1/4" x 3/4"	246-28G	246-28S	
1 1/4" x 1"	246-29G	246-29S	
1 1/2" x 3/4"	246-31G	246-31S	
1 1/2" x 1"	246-32G	246-32S	
1 1/2" x 1 1/4"	246-33G	246-33S	
2" x 1/2"	246-34G	246-34S	
2" x 3/4"	246-35G	246-35S	
2" x 1"	246-36G	246-36S	
2" x 1 1/4"	246-37G	246-37S	
2" x 1 1/2"	246-38G	246-38S	
2 1/2" x 2"	246-44G	246-44S	
3" x 2"	246-50G	246-50S	
3" x 2 1/2"	246-51G	246-51S	



270	MUFFE I/I, BEIDE SEITEN GLEICH		ISO M2
GRÖSSE	ARTIKEL-NR. VERZINKT	ARTIKEL-NR. SCHWARZ	
1/4"	270- 2G	270-2S	
3/8"	270- 3G	270-3S	
1/2"	270- 4G	270-4S	
3/4"	270- 5G	270-5S	
1"	270- 6G	270-6S	
1 1/4"	270- 7G	270-7S	
1 1/2"	270- 8G	270-8S	
2"	270- 9G	270-9S	
2 1/2"	270-10G	270-10S	
3"	270-11G	270-11S	
4"	270-12G	270-12S	



271	MUFFE I/I, MIT RECHTS- UND LINKSGEWINDE		ISO M2 R-L
GRÖSSE	ARTIKEL-NR. VERZINKT	ARTIKEL-NR. SCHWARZ	
1/2"	271-4G	271-4S	
3/4"	271-5G	271-5S	
1"	271-6G	271-6S	
1 1/4"	271-7G	271-7S	
1 1/2"	271-8G	271-8S	
2"	271-9G	271-9S	



REGULAR LINE



280	DOPPELNIPPEL A/A		ISO N8
GRÖSSE	ARTIKEL-NR. VERZINKT	ARTIKEL-NR. SCHWARZ	
1/4"	280- 2G	280- 2S	
3/8"	280- 3G	280- 3S	
1/2"	280- 4G	280- 4S	
3/4"	280- 5G	280- 5S	
1"	280- 6G	280- 6S	
1 1/4"	280- 7G	280- 7S	
1 1/2"	280- 8G	280- 8S	
2"	280- 9G	280- 9S	
2 1/2"	280-10G	280-10S	
3"	280-11G	280-11S	
4"	280-12G	280-12S	
5"	280-13G	280-13S	
6"	280-14G	280-14S	



281	DOPPELNIPPEL A/A, MIT RECHTS- UND LINKSGEWINDE		ISO N8 R-L
GRÖSSE	ARTIKEL-NR. VERZINKT	ARTIKEL-NR. SCHWARZ	
3/8"	281-3G	281-3S	
1/2"	281-4G	281-4S	
3/4"	281-5G	281-5S	
1"	281-6G	281-6S	
1 1/4"	281-7G	281-7S	
1 1/2"	281-8G	281-8S	
2"	281-9G	281-9S	



290	STOPFEN, MIT RAND		ISO T9
GRÖSSE	ARTIKEL-NR. VERZINKT	ARTIKEL-NR. SCHWARZ	
1/4"	290- 2G	290- 2S	
3/8"	290- 3G	290- 3S	
1/2"	290- 4G	290- 4S	
3/4"	290- 5G	290- 5S	
1"	290- 6G	290- 6S	
1 1/4"	290- 7G	290- 7S	
1 1/2"	290- 8G	290- 8S	
2"	290- 9G	290- 9S	
2 1/2"	290-10G	290-10S	
3"	290-11G	290-11S	
4"	290-12G	290-12S	



291	STOPFEN, OHNE RAND		ISO T8
GRÖSSE	ARTIKEL-NR. VERZINKT	Artikel-Nr. schwarz	
1/4"	291- 2G	291- 2S	
3/8"	291- 3G	291- 3S	
1/2"	291- 4G	291- 4S	
3/4"	291- 5G	291- 5S	
1"	291- 6G	291- 6S	
1 1/4"	291- 7G	291- 7S	
1 1/2"	291- 8G	291- 8S	
2"	291- 9G	291- 9S	
2 1/2"	291-10G	291-10S	
3"	291-11G	291-11S	
4"	291-12G	291-12S	

REGULAR LINE



300	KAPPE, SECHSKANT/ACHTKANT		ISO T1
GRÖSSE	ARTIKEL-NR. VERZINKT	ARTIKEL-NR. SCHWARZ	
1/4"	300- 2G	300- 2S	
3/8"	300- 3G	300- 3S	
1/2"	300- 4G	300- 4S	
3/4"	300- 5G	300- 5S	
1"	300- 6G	300- 6S	
1 1/4"	300- 7G	300- 7S	
1 1/2"	300- 8G	300- 8S	
2"	300- 9G	300- 9S	
2 1/2"	300-10G	300-10S	
3"	300-11G	300-11S	
4"	300-12G	300-12S	



** SECHSKANT IN DEN GRÖSSEN 1/4"-3/4" UND ACHTKANT IN DEN GRÖSSEN 1"-4"

301	KAPPE, RUND		ISO T1
GRÖSSE	ARTIKEL-NR. VERZINKT	ARTIKEL-NR. SCHWARZ	
1/4"	301- 2G	301- 2S	
3/8"	301- 3G	301- 3S	
1/2"	301- 4G	301- 4S	
3/4"	301- 5G	301- 5S	
1"	301- 6G	301- 6S	
1 1/4"	301- 7G	301- 7S	
1 1/2"	301- 8G	301- 8S	
2"	301- 9G	301- 9S	
2 1/2"	301-10G	301-10S	
3"	301-11G	301-11S	
4"	301-12G	301-12S	



310	GEGENMUTTER		ISO P4
GRÖSSE	ARTIKEL-NR. VERZINKT	ARTIKEL-NR. SCHWARZ	
1/4"	310- 2G	310- 2S	
3/8"	310- 3G	310- 3S	
1/2"	310- 4G	310- 4S	
3/4"	310- 5G	310- 5S	
1"	310- 6G	310- 6S	
1 1/4"	310- 7G	310- 7S	
1 1/2"	310- 8G	310- 8S	
2"	310- 9G	310- 9S	
2 1/2"	310-10G	310-10S	
3"	310-11G	310-11S	
4"	310-12G	310-12S	



321	GEWINDEFLANSCH, OHNE BOHRUNG		
GRÖSSE	ARTIKEL-NR. VERZINKT	ARTIKEL-NR. SCHWARZ	
3/8"	321- 3G	321- 3S	
1/2"	321- 4G	321- 4S	
3/4"	321- 5G	321- 5S	
1"	321- 6G	321- 6S	
1 1/4"	321- 7G	321- 7S	
1 1/2"	321- 8G	321- 8S	
2"	321- 9G	321- 9S	
2 1/2"	321-10G	321-10S	
3"	321-11G	321-11S	
4"	321-12G	321-12S	



REGULAR LINE



329		GEWINDEFLANSCH, MIT VIER LOCHBOHRUNGEN (MAX. 6 BAR)	
GRÖSSE	ARTIKEL-NR. VERZINKT	ARTIKEL-NR. SCHWARZ	
1/2"	329- 4G	329- 4S	
3/4"	329- 5G	329- 5S	
1"	329- 6G	329- 6S	
1 1/4"	329- 7G	329- 7S	
1 1/2"	329- 8G	329- 8S	
2"	329- 9G	329- 9S	
2 1/2"	329-10G	329-10S	
3"	329-11G	329-11S	

KEIN DIN-Flansch, NICHT für den Einsatz in medientragenden Rohrleitungen geeignet



330		VERSCHRAUBUNG I/I, FLACH DICHTEND		ISO U1
GRÖSSE	ARTIKEL-NR. VERZINKT	ARTIKEL-NR. SCHWARZ		
3/8"	330- 3G	330- 3S		
1/2"	330- 4G	330- 4S		
3/4"	330- 5G	330- 5S		
1"	330- 6G	330- 6S		
1 1/4"	330- 7G	330- 7S		
1 1/2"	330- 8G	330- 8S		
2"	330- 9G	330- 9S		
2 1/2"	330-10G	330-10S		
3"	330-11G	330-11S		
4"	330-12G	330-12S		



331		VERSCHRAUBUNG A/I, FLACH DICHTEND		ISO U2
GRÖSSE	ARTIKEL-NR. VERZINKT	ARTIKEL-NR. SCHWARZ		
3/8"	331- 3G	331- 3S		
1/2"	331- 4G	331- 4S		
3/4"	331- 5G	331- 5S		
1"	331- 6G	331- 6S		
1 1/4"	331- 7G	331- 7S		
1 1/2"	331- 8G	331- 8S		
2"	331- 9G	331- 9S		
2 1/2"	331-10G	331-10S		
3"	331-11G	331-11S		
4"	331-12G	331-12S		



340		VERSCHRAUBUNG I/I, KONISCH DICHTEND		ISO U11
GRÖSSE	ARTIKEL-NR. VERZINKT	ARTIKEL-NR. SCHWARZ		
3/8"	340- 3G	340- 3S		
1/2"	340- 4G	340- 4S		
3/4"	340- 5G	340- 5S		
1"	340- 6G	340- 6S		
1 1/4"	340- 7G	340- 7S		
1 1/2"	340- 8G	340- 8S		
2"	340- 9G	340- 9S		
2 1/2"	340-10G	340-10S		
3"	340-11G	340-11S		
4"	340-12G	340-12S		

REGULAR LINE

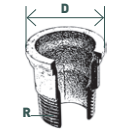
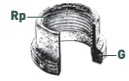

341		VERSCHRAUBUNG A/I, KONISCH DICHTEND		ISO U12
GRÖSSE		ARTIKEL-NR. VERZINKT	ARTIKEL-NR. SCHWARZ	
3/8"		341- 3G	341- 3S	
1/2"		341- 4G	341- 4S	
3/4"		341- 5G	341- 5S	
1"		341- 6G	341- 6S	
1 1/4"		341- 7G	341- 7S	
1 1/2"		341- 8G	341- 8S	
2"		341- 9G	341- 9S	
2 1/2"		341-10G	341-10S	
3"		341-11G	341-11S	
4"		341-12G	341-12S	

351		PUMPENSET (DICHTUNGEN AUS EPDM ¹⁾)	
GRÖSSE		ARTIKEL-NR. SCHWARZ	
ART. 372	ART. 374		
1"	G 1 1/2"	351-6S	
1 1/4"	G 2	351-7S	

(2 x Artikel 372 + 2 x Artikel 374 + 2 x Flachdichtung)

¹⁾ nicht für Trinkwasser und Gas einsetzbar

370		EINSCHRAUBTEIL, FLACH DICHTEND	
GRÖSSE		ARTIKEL-NR. VERZINKT	ARTIKEL-NR. SCHWARZ
Rp	G		
3/4"	1 1/4"	370- 5G	370- 5S
1"	1 1/2"	370- 6G	370- 6S
1 1/4"	2"	370- 7G	370- 7S
1 1/2"	2 1/4"	370- 8G	370- 8S
2"	2 3/4"	370- 9G	370- 9S
2 1/2"	3 1/2"	370-10G	370-10S

371		EINLEGTEIL, FLACH DICHTEND	
GRÖSSE		ARTIKEL-NR. VERZINKT	ARTIKEL-NR. SCHWARZ
R	D zu G		
3/4"	1 1/4"	371- 5G	371- 5S
1"	1 1/2"	371- 6G	371- 6S
1 1/4"	2"	371- 7G	371- 7S
1 1/2"	2 1/4"	371- 8G	371- 8S
2"	2 3/4"	371- 9G	371- 9S
2 1/2"	3 1/2"	371-10G	371-10S

Rp = Zylindrisches Innengewinde
 R = Konisches Außengewinde
 G = Zylindrisches Außen- und Innengewinde

REGULAR LINE

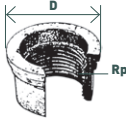

372		EINLEGETEIL, FLACH DICHTEND	
GRÖSSE		ARTIKEL-NR. VERZINKT	ARTIKEL-NR. SCHWARZ
Rp	D zu G		
3/8"	7/8"	372- 3G	372- 3S
1/2"	1 1/8"	372- 4G	372- 4S
3/4"	1 1/4"	372- 5G	372- 5S
1"	1 1/2"	372- 6G	372- 6S
1 1/4"	2"	372- 7G	372- 7S
1 1/2"	2 1/4"	372- 8G	372- 8S
2"	2 3/4"	372- 9G	372- 9S
2 1/2"	3 1/2"	372-10G	372-10S

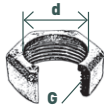

374		ÜBERWURFMUTTER	
GRÖSSE		ARTIKEL-NR. VERZINKT	ARTIKEL-NR. SCHWARZ
d zu R/Rp	G		
3/8"	7/8"	374- 3G	374- 3S
1/2"	1 1/8"	374- 4G	374- 4S
3/4"	1 1/4"	374- 5G	374- 5S
1"	1 1/2"	374- 6G	374- 6S
1 1/4"	2"	374- 7G	374- 7S
1 1/2"	2 1/4"	374- 8G	374- 8S
2"	2 3/4"	374- 9G	374- 9S
2 1/2"	3 1/2"	374-10G	374-10S



471		DECKENWINKEL	
GRÖSSE		ARTIKEL-NR. VERZINKT	ARTIKEL-NR. SCHWARZ
1/2"		471-4G	471-4S
3/4"		471-5G	471-5S
1"		471-6G	471-6S



529a		MUFFE A/I	
GRÖSSE		ARTIKEL-NR. VERZINKT	ARTIKEL-NR. SCHWARZ
3/8"		529-3G	529-3S
1/2"		529-4G	529-4S
3/4"		529-5G	529-5S
1"		529-6G	529-6S
1 1/4"		529-7G	529-7S
1 1/2"		529-8G	529-8S
2"		529-9G	529-9S



531		EINFACHER NIPPEL	
GRÖSSE		ARTIKEL-NR. VERZINKT	ARTIKEL-NR. SCHWARZ
1/2"		531-4G	531-4S
3/4"		531-5G	531-5S
1"		531-6G	531-6S
1 1/4"		531-7G	531-7S
2"		531-9G	531-9S

Rp = Zylindrisches Innengewinde - R = Konisches Ausengewinde - G = Zylindrisches Ausen- und Innengewinde

WUSTEN SIE...

WIE VIELE VERSCHIEDENE ARTEN ES VON TEMPERGUSS GIBT?

Grundsätzlich gibt es zwei unterschiedliche Gruppen von Temperguss: Weißer Temperguss und schwarzer Temperguss. Jede dieser Gruppen lässt sich wieder nach Härtegrad und Dehnbarkeit unterteilen.

WAS DER UNTERSCHIED ZWISCHEN WEIßEM UND SCHWARZEM TEMPERGUSS IST?

Weißer Temperguss zeichnet sich nach der Erstarrung durch ein weißes, graphitfreies Gefüge aus. Er entsteht durch eine Wärmebehandlung in oxidierender (entkohlender) Atmosphäre. Durch dieses Verfahren wird dem Werkstück Graphit („Temperkohle“) entzogen.

Schwarzer Temperguss zeigt ein dunkles Schnittgefüge. Dieses resultiert aus einem geringeren Kohlenstoffgehalt durch das Glühen in neutraler Atmosphäre.

WAS DIES TECHNISCH BEDEUTET?

Nachfolgend eine Gegenüberstellung von verschiedenen Tempergusstypen. Getestet werden bei zwei zylindrischen 12 mm-Prüfstücken deren Dehn- und Biegsamkeit, um Aussagen über ihre mechanischen Eigenschaften zu treffen:

EN-GJMW-400-5	Weißer Guss
EN-GJMB-350-10	Schwarzer Guss
EN-GJMW-350-4	Weißer Guss
EN-GJMW-550-4	Weißer Guss
EN-GJMB-450-6	Schwarzer Guss
EN-GJMB-550-4	Schwarzer Guss

PARAMETER	EN-GJMW-350-4 WEISSER GUSS	EN-GJMW-400-5 WEISSER GUSS	EN-GJMW-550-4 WEISSER GUSS	EN-GJMB-350-10 SCHWARZER GUSS	EN-GJMB-450-6 SCHWARZER GUSS	EN-GJMB-550-4 SCHWARZER GUSS
Zugfestigkeit R _m [N/mm ²]	350	400	550	350	450	550
Bruchdehnung A in [%]	4	5	4	10	6	4
Streckgrenze R _{p0,2} [N/mm ²]	160	220	340	200	270	340
Brinellhärte [HB]	Max. 230	Max. 220	Max. 250	Max. 150	150/200	180/230



WELCHE NORMEN ANGEWENDET WERDEN?

Für Temperguss gelten die genauen Bedingungen der DIN EN 1562, in welcher die Klassifikation, die Spezifikation der Gussarten und die Prüfparameter festgelegt werden.

WELCHE NORMEN FÜR GEWINDEFITTINGS GELTEN?

Für Gewindefittings ist die DIN EN 10242 maßgeblich. In dieser Norm werden die unterschiedlichen Fittings nach Werkstoff, Form, Gewinde, Qualitätsprüfung, Toleranzbereich, Schichtdicke der Verzinkung, Druckprüfung, etc. klassifiziert.

WIE WERDEN DIE GEBO GEWINDEFITTINGS KLASSIFIZIERT?

GEBO Gewindefittings werden nach „Design Symbol A“ klassifiziert.

WAS BEDEUTET DIES?

Fittings in dieser Klasse müssen folgende Eigenschaften erfüllen:

- Werkstofftyp EN-GJMW-400-5 oder EN-GJMB-350-10
- Konische Außengewinde gemäß ISO 7/1
- Zylindrische Innengewinde gemäß ISO 7/1
- Mittlere Schichtdicke der Verzinkung darf nicht unter 63 µm betragen
- Müssen definierten Dimensionsvorgaben entsprechen
- 100 % Dichtheitsprüfung im Flüssigbad bei 5 bar
- Müssen mit Hilfe von Sichtprüfungen einzeln auf Qualitätsmängel geprüft werden
- Müssen bis 4" eine Berstdruckprüfung bei min. 100 bar und bei 5" und 6" mind. 64 bar bestehen.
- Müssen von einem gemäß DIN EN ISO 9001 zertifizierten Unternehmen hergestellt werden
- Andere Parameter.

Fittings gemäß DIN EN 10242; DVGW zertifiziert, Design Symbol "A"

FITTINGS GEMÄSS DIN EN 10242

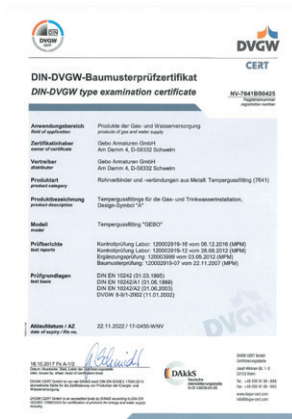

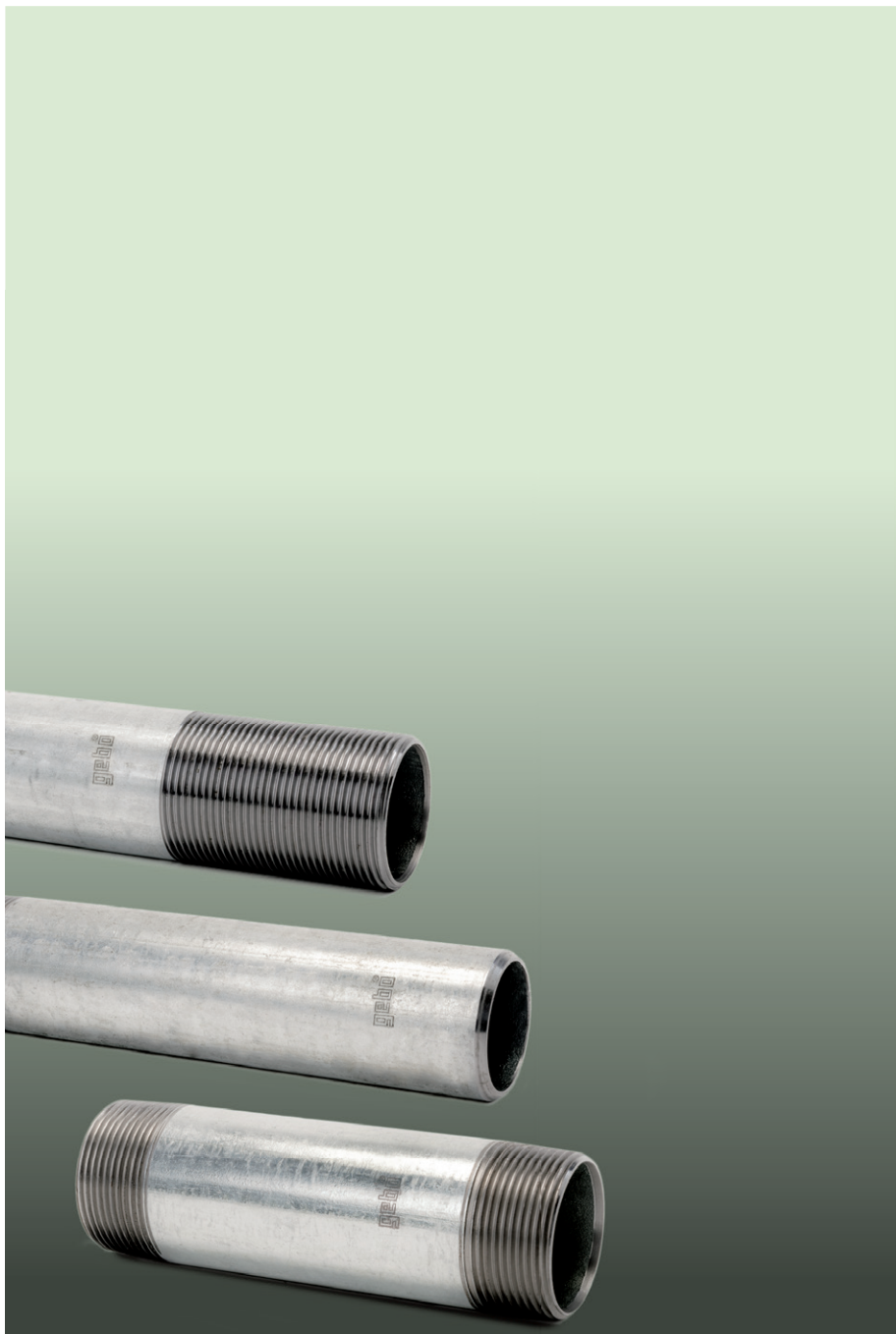

gebonipple

**ROHRDOPPELNIPPEL**

S. 201

Rohrdoppelnippel von 1/8" bis 4" in den Längen 30 mm - 2000 mm

**STAHLMUFFEN**

S. 205

Stahlmuffen von 1/8" bis 4"

ROHRDOPPELNIPPEL, VERZINKT ODER SCHWARZ

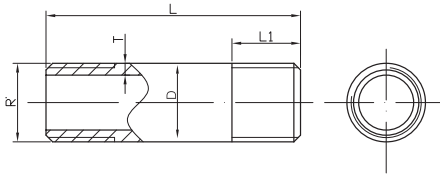

PARAMETER: In Anlehnung mit DIN EN 10241

MATERIAL: Stahlrohr gemäß DIN 10255

GEWINDE: Gemäß ISO 7/1

GEWINDEANSCHLUSS R		ARTIKELNR. VERZINKT	ARTIKELNR. SCHWARZ	ABMESSUNGEN [MM]			
X LÄNGE				D	T	L	L1
1/8" x 30 mm	70.030.01V	70.030.01S	10,2	2,0	30	9,2	
1/8" x 40 mm	70.040.01V	70.040.01S	10,2	2,0	40	9,2	
1/8" x 50 mm	70.050.01V	70.050.01S	10,2	2,0	50	9,2	
1/8" x 60 mm	70.050.01V	70.050.01S	10,2	2,0	60	9,2	
1/8" x 70 mm	70.070.01V	70.070.01S	10,2	2,0	70	9,2	
1/8" x 80 mm	70.080.01V	70.080.01S	10,2	2,0	80	9,2	
1/8" x 100 mm	70.100.01V	70.100.01S	10,2	2,0	100	9,2	
1/8" x 120 mm	70.120.01V	70.120.01S	10,2	2,0	120	9,2	
1/8" x 150 mm	70.150.01V	70.150.01S	10,2	2,0	150	9,2	
1/8" x 180 mm	70.180.01V	70.180.01S	10,2	2,0	180	9,2	
1/8" x 200 mm	70.200.01V	70.200.01S	10,2	2,0	200	9,2	
1/8" x 250 mm	70.250.01V	70.250.01S	10,2	2,0	250	9,2	
1/8" x 300 mm	70.300.01V	70.300.01S	10,2	2,0	300	9,2	
1/4" x 30 mm	70.030.02V	70.030.02S	13,5	2,3	30	13,7	
1/4" x 40 mm	70.040.02V	70.040.02S	13,5	2,3	40	13,7	
1/4" x 50 mm	70.050.02V	70.050.02S	13,5	2,3	50	13,7	
1/4" x 60 mm	70.060.02V	70.060.02S	13,5	2,3	60	13,7	
1/4" x 80 mm	70.080.02V	70.080.02S	13,5	2,3	80	13,7	
1/4" x 100 mm	70.100.02V	70.100.02S	13,5	2,3	100	13,7	
1/4" x 120 mm	70.120.02V	70.120.02S	13,5	2,3	120	13,7	
1/4" x 140 mm	70.140.02V	70.140.02S	13,5	2,3	140	13,7	
1/4" x 150 mm	70.150.02V	70.150.02S	13,5	2,3	150	13,7	
1/4" x 160 mm	70.160.02V	70.160.02S	13,5	2,3	160	13,7	
1/4" x 180 mm	70.180.02V	70.180.02S	13,5	2,3	180	13,7	
1/4" x 200 mm	70.200.02V	70.200.02S	13,5	2,3	200	13,7	
1/4" x 250 mm	70.250.02V	70.250.02S	13,5	2,3	250	13,7	
1/4" x 300 mm	70.300.02V	70.300.02S	13,5	2,3	300	13,7	
3/8" x 30 mm	70.030.03V	70.030.03S	17,2	2,3	30	12,0	
3/8" x 40 mm	70.040.03V	70.040.03S	17,2	2,3	40	12,0	
3/8" x 50 mm	70.050.03V	70.050.03S	17,2	2,3	50	12,0	
3/8" x 60 mm	70.060.03V	70.060.03S	17,2	2,3	60	12,0	
3/8" x 70 mm	70.070.03V	70.070.03S	17,2	2,3	70	12,0	
3/8" x 80 mm	70.080.03V	70.080.03S	17,2	2,3	80	12,0	
3/8" x 100 mm	70.100.03V	70.100.03S	17,2	2,3	100	12,0	
3/8" x 120 mm	70.120.03V	70.120.03S	17,2	2,3	120	12,0	
3/8" x 130 mm	70.130.03V	70.130.03S	17,2	2,3	130	12,0	
3/8" x 150 mm	70.150.03V	70.150.03S	17,2	2,3	150	12,0	
3/8" x 180 mm	70.180.03V	70.180.03S	17,2	2,3	180	12,0	
3/8" x 200 mm	70.200.03V	70.200.03S	17,2	2,3	200	12,0	
3/8" x 250 mm	70.250.03V	70.250.03S	17,2	2,3	250	12,0	
3/8" x 300 mm	70.300.03V	70.300.03S	17,2	2,3	300	12,0	

Weitere Abmessungen auf Anfrage.

GEWINDEANSCHLUSS R		ARTIKELNR. VERZINKT	ARTIKELNR. SCHWARZ	ABMESSUNGEN [MM]			
x LÄNGE				D	T	L	L1
1/2"	x 30 mm	70.030.04V	70.030.04S	21,3	2,6	30	15,0
1/2"	x 40 mm	70.040.04V	70.040.04S	21,3	2,6	40	15,0
1/2"	x 50 mm	70.050.04V	70.050.04S	21,3	2,6	50	15,0
1/2"	x 60 mm	70.060.04V	70.060.04S	21,3	2,6	60	15,0
1/2"	x 70 mm	70.070.04V	70.070.04S	21,3	2,6	70	15,0
1/2"	x 80 mm	70.080.04V	70.080.04S	21,3	2,6	80	15,0
1/2"	x 90 mm	70.090.04V	70.090.04S	21,3	2,6	90	15,0
1/2"	x 100 mm	70.100.04V	70.100.04S	21,3	2,6	100	15,0
1/2"	x 110 mm	70.110.04V	70.110.04S	21,3	2,6	110	15,0
1/2"	x 120 mm	70.120.04V	70.120.04S	21,3	2,6	120	15,0
1/2"	x 130 mm	70.130.04V	70.130.04S	21,3	2,6	130	15,0
1/2"	x 140 mm	70.140.04V	70.140.04S	21,3	2,6	140	15,0
1/2"	x 150 mm	70.150.04V	70.150.04S	21,3	2,6	150	15,0
1/2"	x 160 mm	70.160.04V	70.160.04S	21,3	2,6	160	15,0
1/2"	x 180 mm	70.180.04V	70.180.04S	21,3	2,6	180	15,0
1/2"	x 200 mm	70.200.04V	70.200.04S	21,3	2,6	200	15,0
1/2"	x 300 mm	70.300.04V	70.300.04S	21,3	2,6	300	15,0
1/2"	x 400 mm	70.400.04V	70.400.04S	21,3	2,6	400	15,0
1/2"	x 500 mm	70.500.04V	70.500.04S	21,3	2,6	500	15,0
1/2"	x 1000 mm	70.1000.04V	70.1000.04S	21,3	2,6	1000	15,0
1/2"	x 1500 mm	70.1500.04V	70.1500.04S	21,3	2,6	1500	15,0
1/2"	x 2000 mm	70.2000.04V	70.2000.04S	21,3	2,6	2000	15,0
3/4"	x 30 mm	70.030.05V	70.030.05S	26,9	2,6	30	15,0
3/4"	x 40 mm	70.040.05V	70.040.05S	26,9	2,6	40	15,0
3/4"	x 50 mm	70.050.05V	70.050.05S	26,9	2,6	50	15,0
3/4"	x 60 mm	70.060.05V	70.060.05S	26,9	2,6	60	15,0
3/4"	x 70 mm	70.070.05V	70.070.05S	26,9	2,6	70	15,0
3/4"	x 80 mm	70.080.05V	70.080.05S	26,9	2,6	80	15,0
3/4"	x 90 mm	70.090.05V	70.090.05S	26,9	2,6	90	15,0
3/4"	x 100 mm	70.100.05V	70.100.05S	26,9	2,6	100	15,0
3/4"	x 110 mm	70.110.05V	70.110.05S	26,9	2,6	110	15,0
3/4"	x 120 mm	70.120.05V	70.120.05S	26,9	2,6	120	15,0
3/4"	x 130 mm	70.130.05V	70.130.05S	26,9	2,6	130	15,0
3/4"	x 140 mm	70.140.05V	70.140.05S	26,9	2,6	140	15,0
3/4"	x 150 mm	70.150.05V	70.150.05S	26,9	2,6	150	15,0
3/4"	x 160 mm	70.160.05V	70.160.05S	26,9	2,6	160	15,0
3/4"	x 180 mm	70.180.05V	70.180.05S	26,9	2,6	180	15,0
3/4"	x 200 mm	70.200.05V	70.200.05S	26,9	2,6	200	15,0
3/4"	x 250 mm	70.250.05V	70.250.05S	26,9	2,6	250	15,0
3/4"	x 300 mm	70.300.05V	70.300.05S	26,9	2,6	300	15,0
3/4"	x 400 mm	70.400.05V	70.400.05S	26,9	2,6	400	15,0
3/4"	x 500 mm	70.500.05V	70.500.05S	26,9	2,6	500	15,0
3/4"	x 1000 mm	70.1000.05V	70.1000.05S	26,9	2,6	1000	15,0
3/4"	x 1500 mm	70.1500.05V	70.1500.05S	26,9	2,6	1500	15,0
3/4"	x 2000 mm	70.2000.05V	70.2000.05S	26,9	2,6	2000	15,0
1"	x 30 mm	70.030.06V	70.030.06S	33,7	3,2	30	17,0
1"	x 40 mm	70.040.06V	70.040.06S	33,7	3,2	40	17,0
1"	x 50 mm	70.050.06V	70.050.06S	33,7	3,2	50	17,0
1"	x 60 mm	70.060.06V	70.060.06S	33,7	3,2	60	17,0
1"	x 70 mm	70.070.06V	70.070.06S	33,7	3,2	70	17,0
1"	x 80 mm	70.080.06V	70.080.06S	33,7	3,2	80	17,0
1"	x 90 mm	70.090.06V	70.090.06S	33,7	3,2	90	17,0
1"	x 100 mm	70.100.06V	70.100.06S	33,7	3,2	100	17,0
1"	x 110 mm	70.110.06V	70.110.06S	33,7	3,2	100	17,0
1"	x 120 mm	70.120.06V	70.120.06S	33,7	3,2	120	17,0
1"	x 130 mm	70.130.06V	70.130.06S	33,7	3,2	130	17,0
1"	x 140 mm	70.140.06V	70.140.06S	33,7	3,2	140	17,0
1"	x 150 mm	70.150.06V	70.150.06S	33,7	3,2	150	17,0
1"	x 160 mm	70.160.06V	70.160.06S	33,7	3,2	160	17,0
1"	x 180 mm	70.180.06V	70.180.06S	33,7	3,2	180	17,0
1"	x 200 mm	70.200.06V	70.200.06S	33,7	3,2	200	17,0
1"	x 250 mm	70.250.06V	70.250.06S	33,7	3,2	250	17,0
1"	x 300 mm	70.300.06V	70.300.06S	33,7	3,2	300	17,0
1"	x 400 mm	70.400.06V	70.400.06S	33,7	3,2	400	17,0
1"	x 500 mm	70.500.06V	70.500.06S	33,7	3,2	500	17,0
1"	x 600 mm	70.600.06V	70.600.06S	33,7	3,2	600	17,0
1"	x 1000 mm	70.1000.06V	70.1000.06S	33,7	3,2	1000	17,0
1"	x 1500 mm	70.1500.06V	70.1500.06S	33,7	3,2	1500	17,0
1"	x 2000 mm	70.2000.06V	70.2000.06S	33,7	3,2	2000	17,0

Weitere Abmessungen auf Anfrage.

GEWINDEANSCHLUSS R			ARTIKELNR. VERZINKT	ARTIKELNR. SCHWARZ	ABMESSUNGEN [MM]			
x LÄNGE					D	T	L	L1
1 1/4"	x	40 mm	70.040.07V	70.040.07S	42,4	3,2	40	20,0
1 1/4"	x	50 mm	70.050.07V	70.050.07S	42,4	3,2	50	20,0
1 1/4"	x	60 mm	70.060.07V	70.060.07S	42,4	3,2	60	20,0
1 1/4"	x	70 mm	70.070.07V	70.070.07S	42,4	3,2	70	20,0
1 1/4"	x	80 mm	70.080.07V	70.080.07S	42,4	3,2	80	20,0
1 1/4"	x	100 mm	70.100.07V	70.100.07S	42,4	3,2	100	20,0
1 1/4"	x	110 mm	70.110.07V	70.110.07S	42,4	3,2	110	20,0
1 1/4"	x	120 mm	70.120.07V	70.120.07S	42,4	3,2	120	20,0
1 1/4"	x	140 mm	70.140.07V	70.140.07S	42,4	3,2	140	20,0
1 1/4"	x	150 mm	70.150.07V	70.150.07S	42,4	3,2	150	20,0
1 1/4"	x	160 mm	70.160.07V	70.160.07S	42,4	3,2	160	20,0
1 1/4"	x	180 mm	70.180.07V	70.180.07S	42,4	3,2	180	20,0
1 1/4"	x	200 mm	70.200.07V	70.200.07S	42,4	3,2	200	20,0
1 1/4"	x	250 mm	70.250.07V	70.250.07S	42,4	3,2	250	20,0
1 1/4"	x	300 mm	70.300.07V	70.300.07S	42,4	3,2	300	20,0
1 1/4"	x	400 mm	70.400.07V	70.400.07S	42,4	3,2	400	20,0
1 1/4"	x	500 mm	70.500.07V	70.500.07S	42,4	3,2	500	20,0
1 1/4"	x	600 mm	70.600.07V	70.600.07S	42,4	3,2	600	20,0
1 1/4"	x	1000 mm	70.1000.07V	70.1000.07S	42,4	3,2	1000	20,0
1 1/4"	x	1500 mm	70.1500.07V	70.1500.07S	42,4	3,2	1500	20,0
1 1/4"	x	2000 mm	70.2000.07V	70.2000.07S	42,4	3,2	2000	20,0
1 1/2"	x	40 mm	70.040.08V	70.040.08S	48,3	3,2	40	20,0
1 1/2"	x	50 mm	70.050.08V	70.050.08S	48,3	3,2	50	20,0
1 1/2"	x	60 mm	70.060.08V	70.060.08S	48,3	3,2	60	20,0
1 1/2"	x	70 mm	70.070.08V	70.070.08S	48,3	3,2	70	20,0
1 1/2"	x	80 mm	70.080.08V	70.080.08S	48,3	3,2	80	20,0
1 1/2"	x	90 mm	70.090.08V	70.090.08S	48,3	3,2	90	20,0
1 1/2"	x	100 mm	70.100.08V	70.100.08S	48,3	3,2	100	20,0
1 1/2"	x	110 mm	70.110.08V	70.110.08S	48,3	3,2	110	20,0
1 1/2"	x	120 mm	70.120.08V	70.120.08S	48,3	3,2	120	20,0
1 1/2"	x	130 mm	70.130.08V	70.130.08S	48,3	3,2	130	20,0
1 1/2"	x	140 mm	70.140.08V	70.140.08S	48,3	3,2	140	20,0
1 1/2"	x	150 mm	70.150.08V	70.150.08S	48,3	3,2	150	20,0
1 1/2"	x	160 mm	70.160.08V	70.160.08S	48,3	3,2	160	20,0
1 1/2"	x	170 mm	70.170.08V	70.170.08S	48,3	3,2	170	20,0
1 1/2"	x	180 mm	70.180.08V	70.180.08S	48,3	3,2	180	20,0
1 1/2"	x	200 mm	70.200.08V	70.200.08S	48,3	3,2	200	20,0
1 1/2"	x	250 mm	70.250.08V	70.250.08S	48,3	3,2	250	20,0
1 1/2"	x	300 mm	70.300.08V	70.300.08S	48,3	3,2	300	20,0
1 1/2"	x	400 mm	70.400.08V	70.400.08S	48,3	3,2	400	20,0
1 1/2"	x	500 mm	70.500.08V	70.500.08S	48,3	3,2	500	20,0
1 1/2"	x	1000 mm	70.1000.08V	70.1000.08S	48,3	3,2	1000	20,0
1 1/2"	x	2000 mm	70.2000.08V	70.2000.08S	48,3	3,2	2000	20,0
2"	x	40 mm	70.040.09V	70.040.09S	60,3	3,6	40	23,0
2"	x	50 mm	70.050.09V	70.050.09S	60,3	3,6	50	23,0
2"	x	60 mm	70.060.09V	70.060.09S	60,3	3,6	60	23,0
2"	x	70 mm	70.070.09V	70.070.09S	60,3	3,6	70	23,0
2"	x	80 mm	70.080.09V	70.080.09S	60,3	3,6	80	23,0
2"	x	100 mm	70.100.09V	70.100.09S	60,3	3,6	100	23,0
2"	x	110 mm	70.110.09V	70.110.09S	60,3	3,6	110	23,0
2"	x	120 mm	70.120.09V	70.120.09S	60,3	3,6	120	23,0
2"	x	140 mm	70.140.09V	70.140.09S	60,3	3,6	140	23,0
2"	x	150 mm	70.150.09V	70.150.09S	60,3	3,6	150	23,0
2"	x	160 mm	70.160.09V	70.160.09S	60,3	3,6	160	23,0
2"	x	180 mm	70.180.09V	70.180.09S	60,3	3,6	180	23,0
2"	x	200 mm	70.200.09V	70.200.09S	60,3	3,6	200	23,0
2"	x	250 mm	70.250.09V	70.250.09S	60,3	3,6	250	23,0
2"	x	300 mm	70.300.09V	70.300.09S	60,3	3,6	300	23,0
2"	x	500 mm	70.500.09V	70.500.09S	60,3	3,6	500	23,0
2"	x	1000 mm	70.1000.09V	70.1000.09S	60,3	3,6	1000	23,0
2"	x	2000 mm	70.2000.09V	70.2000.09S	60,3	3,6	2000	23,0

Weitere Abmessungen auf Anfrage.



GEWINDEANSCHLUSS R		ARTIKELNR. VERZINKT	ARTIKELNR. SCHWARZ	ABMESSUNGEN [MM]			
x LÄNGE				D	T	L	L1
2 1/2"	x 60 mm	70.060.10V	70.060.10S	76,1	3,6	60	27,0
2 1/2"	x 80 mm	70.080.10V	70.080.10S	76,1	3,6	80	27,0
2 1/2"	x 100 mm	70.100.10V	70.100.10S	76,1	3,6	100	27,0
2 1/2"	x 120 mm	70.120.10V	70.120.10S	76,1	3,6	120	27,0
2 1/2"	x 150 mm	70.150.10V	70.150.10S	76,1	3,6	150	27,0
2 1/2"	x 200 mm	70.200.10V	70.200.10S	76,1	3,6	200	27,0
2 1/2"	x 250 mm	70.250.10V	70.250.10S	76,1	3,6	250	27,0
2 1/2"	x 300 mm	70.300.10V	70.300.10S	76,1	3,6	300	27,0
2 1/2"	x 400 mm	70.400.10V	70.400.10S	76,1	3,6	400	27,0
2 1/2"	x 500 mm	70.500.10V	70.500.10S	76,1	3,6	500	27,0
3"	x 60 mm	70.060.11V	70.060.11S	88,9	4,0	60	30,0
3"	x 80 mm	70.080.11V	70.080.11S	88,9	4,0	80	30,0
3"	x 100 mm	70.100.11V	70.100.11S	88,9	4,0	100	30,0
3"	x 120 mm	70.120.11V	70.120.11S	88,9	4,0	120	30,0
3"	x 150 mm	70.150.11V	70.150.11S	88,9	4,0	150	30,0
3"	x 180 mm	70.180.11V	70.180.11S	88,9	4,0	180	30,0
3"	x 200 mm	70.200.11V	70.200.11S	88,9	4,0	200	30,0
3"	x 250 mm	70.250.11V	70.250.11S	88,9	4,0	250	30,0
3"	x 300 mm	70.300.11V	70.300.11S	88,9	4,0	300	30,0
3"	x 500 mm	70.500.11V	70.500.11S	88,9	4,0	500	30,0
4"	x 60 mm	70.060.12V	70.060.12S	114,3	4,5	60	36,0
4"	x 80 mm	70.080.12V	70.080.12S	114,3	4,5	80	36,0
4"	x 100 mm	70.100.12V	70.100.12S	114,3	4,5	100	36,0
4"	x 120 mm	70.120.12V	70.120.12S	114,3	4,5	120	36,0
4"	x 150 mm	70.150.12V	70.150.12S	114,3	4,5	150	36,0
4"	x 180 mm	70.180.12V	70.180.12S	114,3	4,5	180	36,0
4"	x 200 mm	70.200.12V	70.200.12S	114,3	4,5	200	36,0
4"	x 250 mm	70.250.12V	70.250.12S	114,3	4,5	250	36,0
4"	x 300 mm	70.300.12V	70.300.12S	114,3	4,5	300	36,0
4"	x 500 mm	70.500.12V	70.500.12S	114,3	4,5	500	36,0
4"	x 1000 mm	70.1000.12V	70.1000.12S	114,3	4,5	1000	36,0

Weitere Abmessungen auf Anfrage.

STAHLMUFFEN, SCHWARZ

PARAMETER: In Anlehnung mit DIN EN 10241

MATERIAL: Stahlrohr gemäß DIN 10255

GEWINDE: Gemäß ISO 7/1



GEWINDEANSCHLUSS	ARTIKELNR. SCHWARZ	Abmessungen [mm]	
		D	L

Ganze Länge

1/8"	73.001.01S	14,0	17,0
1/4"	73.001.02S	17,0	25,0
3/8"	73.001.03S	21,3	26,0
1/2"	73.001.04S	26,4	34,0
3/4"	73.001.05S	31,8	36,0
1"	73.001.06S	39,5	43,0
1 1/4"	73.001.07S	48,3	48,0
1 1/2"	73.001.08S	54,5	48,0
2"	73.001.09S	66,3	56,0
2 1/2"	73.001.10S	82,0	66,0
3"	73.001.11S	95,0	71,0
4"	73.001.12S	122,0	83,0

Halbe Länge

1/4"	73.002.02S	17,0	11,0
3/8"	73.002.03S	21,3	11,5
1/2"	73.002.04S	26,4	15,0
3/4"	73.002.05S	31,8	19,0
1"	73.002.06S	39,5	22,0
1 1/4"	73.002.07S	48,3	22,0
1 1/2"	73.002.08S	54,5	26,0
2"	73.002.09S	66,3	30,0

Sonderlängen

3/8" x 60	73.003.03.60S	21,3	60,0
1/2" x 60	73.003.04.60S	26,4	60,0
1/2" x 80	73.003.04.80S	26,4	80,0
1/2" x 100	73.003.04.100S	26,4	100,0

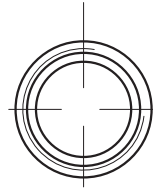
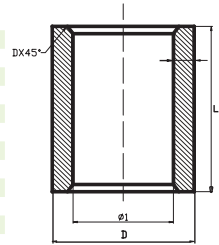

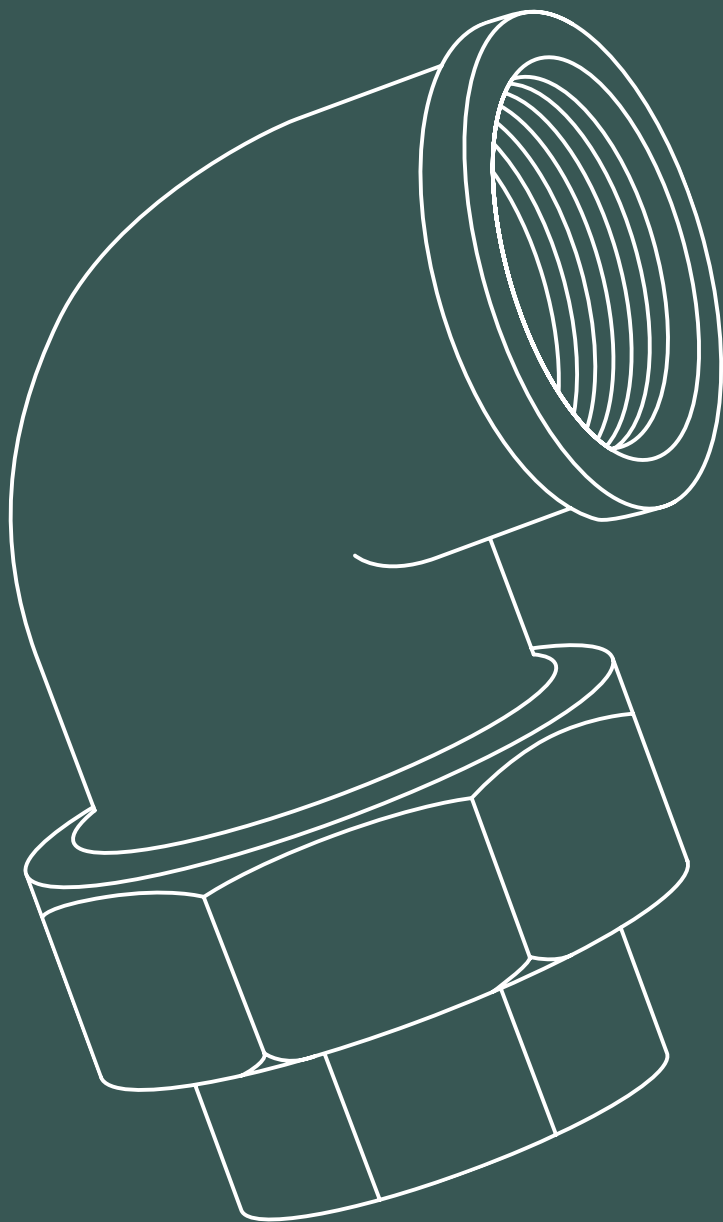

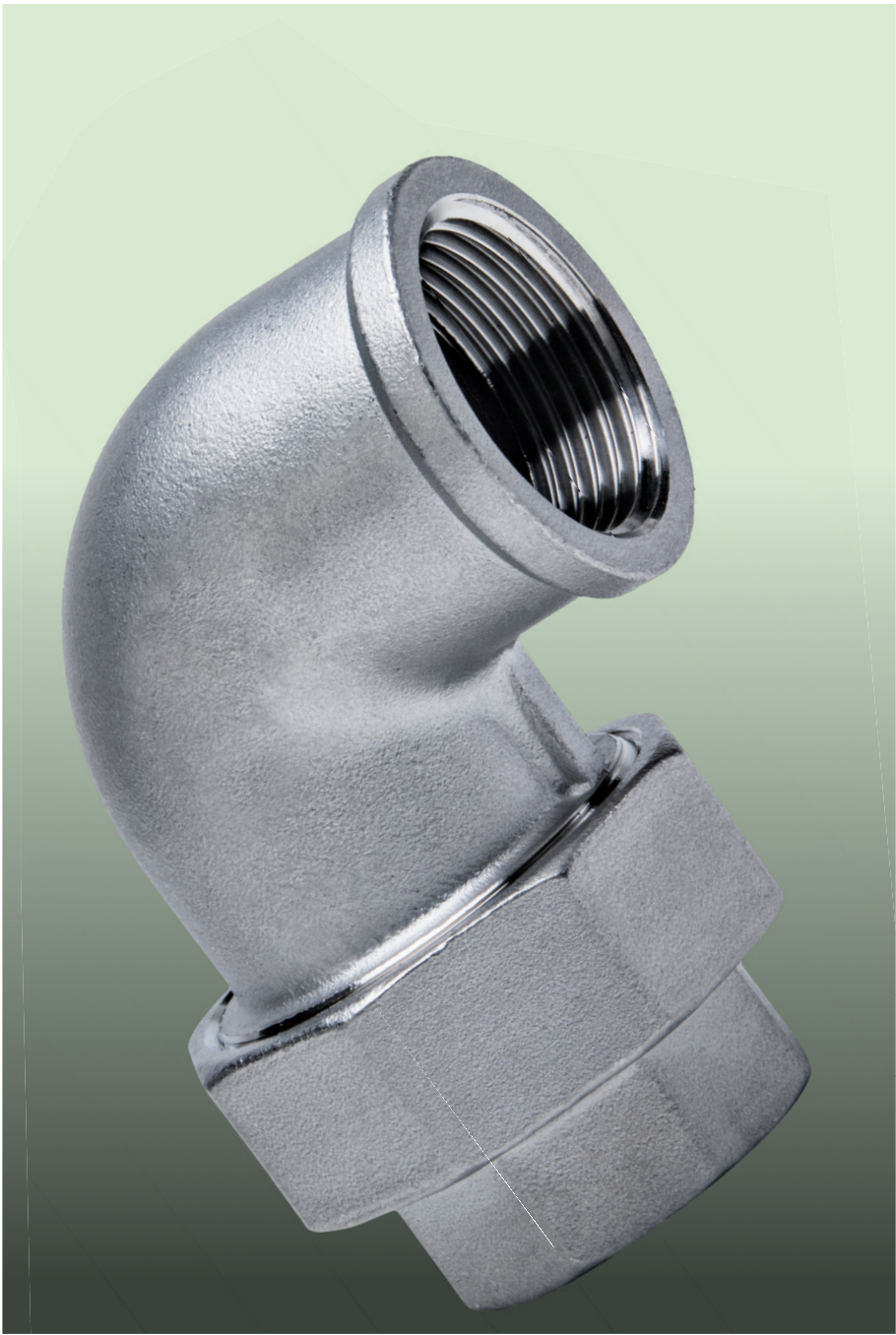

gebo g316



EDELSTAHL-GEWINDEFITTINGS

S. 209

- Alle gegossenen Artikel sind gefertigt aus Material 1.4408
- Legierungsbestandteile in %: Cr \leq 0,07 · Cr 18,0 – 20,0 · Ni 9,0 – 12,0 · Mo 2,0 – 2,5
- Bogen Art.-Nr. 6003 und Muffen Art.-Nr. 6270 und 6272 sind gefertigt aus Material 1.4404 (AISI 316L)
- Alle flachdichtenden Verschraubungen sind mit einer Dichtung aus PTFE ausgestattet
- Alle Artikel sind gekennzeichnet mit Druckstufe 150 lbs ~ 10,5 bar.
- Die Materialien 1.4408 + 1.4404 sind einsetzbar für die Medien Wasser, Trinkwasser, verschiedene chemische Substanzen und Nahrungsmittel
- Sehr gute Korrosionsbeständigkeit und Säurebeständigkeit
- Maximale Betriebstemperatur (ohne weitere mechanische Einwirkung von Kräften): 220 °C
- Anschlussgewinde gemäß DIN EN 10226-1 (ISO 7/1)



KUGELHÄHNE

S. 225

- Alle Grundkörper sind aus dem Material CF8M gefertigt, die Materialien der Einzelteile sind in den Werkstofflisten ab Seite 181 aufgeführt
- Alle Kugelhähne sind mit Dichtungen aus PTFE ausgestattet
- Alle Kugelhähne sind mit der Druckstufenangabe 1000 lbs – 69 bar versehen
- Die Druckstufen und Temperaturverläufe sind den Tabellen ab Seite 225 zu entnehmen
- Einsetzbar für die Medien Wasser und verschiedene chemische Substanzen
- Sehr gute Säure- und Korrosionsbeständigkeit
- Alle Kugelhähne sind mit einer abschließbaren Schließflasche ausgestattet
- Die Gewindeanschlüsse entsprechen der DIN EN 10226-1 (ISO 7/1)



ROHRGEWINDENIPPEL

S. 230

- Rohrdoppelnippel und Nippel mit Anschweißenden sind aus geschweißten Edelstahlrohren (Material 1.4404) nach DIN EN 10255 (Maße), DIN EN 10241 (Längen)
- Einsetzbar für die Medien Wasser, Trinkwasser und verschiedene chemische Substanzen
- Druckstufen: max. 50 bar (20 °C)
- Die Gewinde entsprechen der DIN EN 10226-1 (ISO 7/1)

3	LANGER BOGEN 90°, A/A		MAT. 1.4404			
GRÖSSE [1 X2]	ARTIKEL-NR.	ABMESSUNGEN [MM]				
		L				
1/4"	6003-014	60,0				
3/8"	6003-038	70,0				
1/2"	6003-012	80,0				
3/4"	6003-034	100,0				
1"	6003-100	120,0				
1 1/4"	6003-114	140,0				
1 1/2"	6003-112	160,0				
2"	6003-200	190,0				

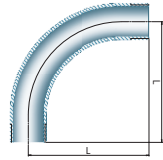

90	WINKEL 90°, I/I, BEIDE SEITEN GLEICH		MAT. 1.4408			
GRÖSSE [1 X2]	ARTIKEL-NR.	ABMESSUNGEN [MM]				
		L	D1			
1/8"	6090-018	17,0	13,0			
1/4"	6090-014	19,0	16,0			
3/8"	6090-038	23,0	20,0			
1/2"	6090-012	27,0	24,5			
3/4"	6090-034	32,0	30,0			
1"	6090-100	38,0	37,5			
1 1/4"	6090-114	45,0	46,5			
1 1/2"	6090-112	48,0	53,0			
2"	6090-200	57,0	65,5			
2 1/2"	6090-212	69,0	82,0			
3"	6090-300	78,0	95,5			
4"	6090-400	96,0	121,5			

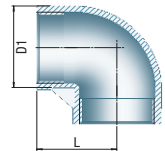

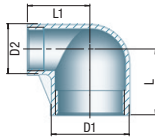

90		WINKEL 90°, I/I, REDUZIERT				MAT. 1.4408	
GRÖSSE [1X2]	ARTIKEL-NR.	ABMESSUNGEN [MM]					
		L	L1	D1	D2		
1/2" x 3/8"	6090-012038	25,0	26,0	24,5	20,0		
3/4" x 3/8"	6090-034038	28,0	28,0	30,0	20,0		
3/4" x 1/2"	6090-034012	30,0	29,0	30,0	24,5		
1" x 1/2"	6090-100012	33,0	32,0	37,5	24,5		
1" x 3/4"	6090-100034	35,0	34,0	37,5	30,0		
1 1/4" x 3/4"	6090-114034	40,0	38,0	46,5	30,0		
1 1/4" x 1"	6090-114100	42,0	40,0	46,5	37,5		
1 1/2" x 1"	6090-112100	45,0	41,0	53,0	37,5		
1 1/2" x 1 1/4"	6090-112114	48,0	45,0	53,0	46,5		
2" x 1 1/4"	6090-200114	54,0	48,0	65,5	46,5		
2" x 1 1/2"	6090-200112	55,0	52,0	65,5	53,0		

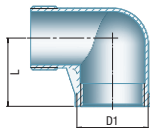

92		WINKEL 90°, A/I, BEIDE SEITEN GLEICH				MAT. 1.4408	
GRÖSSE [1X2]	ARTIKEL-NR.	ABMESSUNGEN [MM]					
		L	D1				
1/8"	6092-018	17,0	13,0				
1/4"	6092-014	19,0	16,0				
3/8"	6092-038	23,0	20,0				
1/2"	6092-012	27,0	24,5				
3/4"	6092-034	32,0	30,0				
1"	6092-100	38,0	37,5				
1 1/4"	6092-114	45,0	46,5				
1 1/2"	6092-112	48,0	53,0				
2"	6092-200	57,0	65,5				
2 1/2"	6092-212	69,0	82,0				
3"	6092-300	78,0	95,5				
4"	6092-400	97,0	121,5				

95		WINKELVERSCHRAUBUNG 90°, FLACH DICHTEND, I/I				MAT. 1.4408	
GRÖSSE [1X2]	ARTIKEL-NR.	ABMESSUNGEN [MM]					
		L	L1	D1	H		
1/4"	6095-014	46,5	13,5	16,0	17,0		
3/8"	6095-038	51,0	15,0	19,0	20,0		
1/2"	6095-012	56,0	16,0	26,0	27,0		
3/4"	6095-034	61,0	17,0	31,5	31,0		
1"	6095-100	70,5	20,0	39,0	36,0		
1 1/4"	6095-114	78,0	22,0	47,5	42,0		
1 1/2"	6095-112	83,0	24,0	54,0	46,0		
2"	6095-200	96,0	27,0	66,5	56,0		

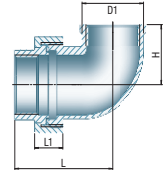

96		WINKELVERSCHRAUBUNG 90°, KONISCH DICHTEND, I/I				MAT. 1.4408	
GRÖSSE [1X2]	ARTIKEL-NR.	ABMESSUNGEN [MM]					
		L	L1	D1	H		
1/4"	6096-014	46,5	13,5	16,0	17,0		
3/8"	6096-038	51,0	15,0	19,0	20,0		
1/2"	6096-012	56,0	16,0	26,0	27,0		
3/4"	6096-034	61,0	17,0	31,5	31,0		
1"	6096-100	70,5	20,0	39,0	36,0		
1 1/4"	6096-114	78,0	22,0	47,5	42,0		
1 1/2"	6096-112	83,0	24,0	54,0	46,0		
2"	6096-200	96,0	27,0	66,5	56,0		

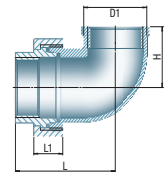

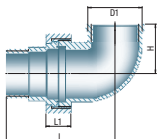

97		WINKELVERSCHRAUBUNG 90°, FLACH DICHTEND, A/I				MAT. 1.4408	
GRÖSSE [1 X 2]	ARTIKEL-NR.	ABMESSUNGEN [MM]					
		L	L1	D1	H		
1/4"	6097-014	57,0	13,5	16,0	17,0		
3/8"	6097-038	62,0	15,0	19,0	20,0		
1/2"	6097-012	70,5	16,0	26,0	27,0		
3/4"	6097-034	76,5	17,0	31,5	31,0		
1"	6097-100	88,5	20,0	39,0	36,0		
1 1/4"	6097-114	100,0	22,0	47,5	42,0		
1 1/2"	6097-112	103,5	24,0	54,0	46,0		
2"	6097-200	121,0	27,0	66,5	56,0		

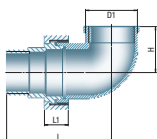

98		WINKELVERSCHRAUBUNG 90°, KONISCH DICHTEND, A/I				MAT. 1.4408	
GRÖSSE [1 X 2]	ARTIKEL-NR.	ABMESSUNGEN [MM]					
		L	L1	D1	H		
1/4"	6098-014	57,0	13,5	16,0	17,0		
3/8"	6098-038	62,0	15,0	19,0	20,0		
1/2"	6098-012	70,5	16,0	26,0	27,0		
3/4"	6098-034	76,5	17,0	31,5	31,0		
1"	6098-100	88,5	20,0	39,0	36,0		
1 1/4"	6098-114	100,0	22,0	47,5	42,0		
1 1/2"	6098-112	103,5	24,0	54,0	46,0		
2"	6098-200	121,0	27,0	66,5	56,0		

120		WINKEL 45°, I/I		MAT. 1.4408			
GRÖSSE [1X2]	ARTIKEL-NR.	ABMESSUNGEN [MM]					
		L	D1				
1/8"	6120-018	16,0	13,0				
1/4"	6120-014	17,0	16,0				
3/8"	6120-038	19,0	20,0				
1/2"	6120-012	21,0	24,5				
3/4"	6120-034	25,0	30,0				
1"	6120-100	29,0	37,5				
1 1/4"	6120-114	33,0	46,5				
1 1/2"	6120-112	37,0	53,0				
2"	6120-200	42,0	65,5				

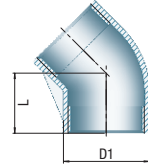

121		WINKEL 45°, A/I		MAT. 1.4408			
GRÖSSE [1X2]	ARTIKEL-NR.	ABMESSUNGEN [MM]					
		L	D1				
1/4"	6121-014	19,0	16,0				
3/8"	6121-038	23,0	20,0				
1/2"	6121-012	27,0	24,5				
3/4"	6121-034	32,0	30,0				
1"	6121-100	38,0	37,5				
1 1/4"	6121-114	45,0	46,5				
1 1/2"	6121-112	48,0	53,0				
2"	6121-200	57,0	65,5				

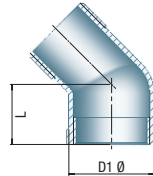

130		T-STÜCK 90°, I/I/I, 3 SEITEN GLEICH		MAT. 1.4408			
GRÖSSE [1X2]	ARTIKEL-NR.	ABMESSUNGEN [MM]					
		L	D1				
1/8"	6130-018	17,0	13,0				
1/4"	6130-014	19,0	16,5				
3/8"	6130-038	23,0	20,0				
1/2"	6130-012	27,0	24,5				
3/4"	6130-034	32,0	30,0				
1"	6130-100	38,0	37,5				
1 1/4"	6130-114	45,0	46,5				
1 1/2"	6130-112	48,0	53,0				
2"	6130-200	57,0	65,5				
2 1/2"	6130-212	69,0	82,0				
3"	6130-300	78,0	95,5				

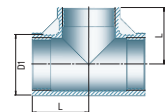

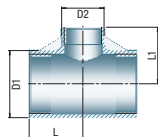

130	T-STÜCK 90° I/I/I, REDUZIERT	MAT. 1.4408				
GRÖSSE [1X2]	ARTIKEL-NR.	ABMESSUNGEN [MM]				
		L	L1	D1	D2	
1/4" x 1/8"	6130-014018	18,0	18,0	16,0	13,0	
3/8" x 1/4"	6130-038014	20,0	22,0	20,0	16,0	
1/2" x 1/4"	6130-012014	24,0	24,0	24,5	16,0	
1/2" x 3/8"	6130-012038	26,0	25,0	24,5	20,0	
3/4" x 3/8"	6130-034038	28,0	28,0	30,0	20,0	
3/4" x 1/2"	6130-034012	29,0	30,0	30,0	24,5	
1" x 1/2"	6130-100012	32,0	33,0	37,5	24,5	
1" x 3/4"	6130-100034	34,0	35,0	37,5	30,0	
1 1/4" x 3/4"	6130-114034	38,0	40,0	46,5	30,0	
1 1/4" x 1"	6130-114100	40,0	42,0	46,5	37,5	
1 1/2" x 3/4"	6130-112034	37,0	43,0	53,0	30,0	
1 1/2" x 1"	6130-112100	41,0	45,0	53,0	37,5	
1 1/2" x 1 1/4"	6130-112114	45,0	48,0	53,0	46,5	
2" x 1"	6130-200100	44,0	51,0	65,5	37,5	
2" x 1 1/4"	6130-200114	48,0	54,0	65,5	46,5	
2" x 1 1/2"	6130-200112	52,0	55,0	65,5	53,0	

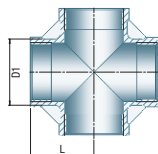

180	KREUZSTÜCK, I/I/I/I, 4 SEITEN GLEICH	MAT. 1.4408				
GRÖSSE [1X2]	ARTIKEL-NR.	ABMESSUNGEN [MM]				
		L	D1			
1/8"	6180-018	17,0	13,0			
1/4"	6180-014	19,0	16,0			
3/8"	6180-038	23,0	20,0			
1/2"	6180-012	27,0	24,5			
3/4"	6180-034	32,0	30,0			
1"	6180-100	38,0	37,5			
1 1/4"	6180-114	45,0	46,5			
1 1/2"	6180-112	48,0	53,0			
2"	6180-200	57,0	65,5			

220	Y-VERTEILER, I/I/I	MAT. 1.4408				
GRÖSSE [1 X 2]	ARTIKEL-NR.	ABMESSUNGEN [MM]				
		L	D1			
1/4"	6220-014	19,0	16,0			
3/8"	6220-038	23,0	20,0			
1/2"	6220-012	27,0	24,5			
3/4"	6220-034	32,0	30,0			
1"	6220-100	38,0	37,5			
1 1/4"	6220-114	45,0	46,5			
1 1/2"	6220-112	48,0	53,0			
2"	6220-200	57,0	65,5			

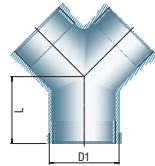

240	REDUZIERMUFFE, I/I	MAT. 1.4408				
GRÖSSE [1 X 2]	ARTIKEL-NR.	ABMESSUNGEN [MM]				
		L	D1	D2		
1/4" x 1/8"	6240-014018	25,0	16,5	13,0		
3/8" x 1/8"	6240-038018	23,0	20,0	13,0		
3/8" x 1/4"	6240-038014	26,0	20,0	16,5		
1/2" x 1/8"	6240-012018	34,0	25,5	13,0		
1/2" x 1/4"	6240-012014	34,0	25,5	16,5		
1/2" x 3/8"	6240-012038	34,0	25,5	20,0		
3/4" x 1/8"	6240-034018	36,0	31,0	13,0		
3/4" x 1/4"	6240-034014	36,0	31,0	16,5		
3/4" x 3/8"	6240-034038	36,0	31,0	20,0		
3/4" x 1/2"	6240-034012	36,0	31,0	24,7		
1" x 3/8"	6240-100038	42,0	38,0	20,0		
1" x 1/2"	6240-100012	42,0	38,0	24,7		
1" x 3/4"	6240-100034	42,0	38,0	31,0		
1 1/4" x 1/2"	6240-114012	48,0	47,0	24,5		
1 1/4" x 3/4"	6240-114034	48,0	47,0	31,0		
1 1/4" x 1"	6240-114100	48,0	47,0	38,0		
1 1/2" x 1/2"	6240-112012	52,0	53,0	24,7		
1 1/2" x 3/4"	6240-112034	52,0	53,0	30,0		
1 1/2" x 1"	6240-112100	52,0	54,0	38,0		
1 1/2" x 1 1/4"	6240-112114	52,0	54,0	47,0		
2" x 1/2"	6240-200012	58,0	66,0	24,7		
2" x 3/4"	6240-200034	58,0	66,0	30,0		
2" x 1"	6240-200100	58,0	66,0	38,0		
2" x 1 1/4"	6240-200114	58,0	66,0	47,0		
2" x 1 1/2"	6240-200112	58,0	66,0	54,0		
2 1/2" x 1 1/2"	6240-212112	65,0	82,0	54,0		
2 1/2" x 2"	6240-212200	65,0	82,0	66,0		
3" x 2"	6240-300200	72,0	96,5	66,0		
3" x 2 1/2"	6240-300212	72,0	96,5	82,0		
4" x 2"	6240-400200	94,0	123,5	66,0		
4" x 2 1/2"	6240-400212	94,0	123,5	82,0		
4" x 3"	6240-400300	94,0	123,5	96,5		

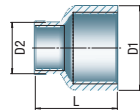



1

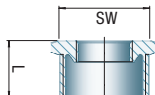

241	REDUZIERNIPPLE, A/I	MAT. 1.4408			
GRÖSSE [1X2]	ARTIKEL-NR.	ABMESSUNGEN [MM]			
		L	SW		
1/4" x 1/8"	6241-014018	16,0	14,0		
3/8" x 1/8"	6241-038018	16,5	18,0		
3/8" x 1/4"	6241-038014	16,5	18,0		
1/2" x 1/8"	6241-012018	20,0	22,0		
1/2" x 1/4"	6241-012014	20,0	22,0		
1/2" x 3/8"	6241-012038	20,0	22,0		
3/4" x 1/8"	6241-034018	21,0	27,5		
3/4" x 1/4"	6241-034014	21,0	27,5		
3/4" x 3/8"	6241-034038	21,0	27,5		
3/4" x 1/2"	6241-034012	21,0	27,5		
1" x 1/4"	6241-100014	24,5	34,5		
1" x 3/8"	6241-100038	24,5	34,5		
1" x 1/2"	6241-100012	24,0	34,5		
1" x 3/4"	6241-100034	24,0	34,5		
1 1/4" x 3/8"	6241-114038	27,5	43,0		
1 1/4" x 1/2"	6241-114012	27,5	43,0		
1 1/4" x 3/4"	6241-114034	27,0	43,0		
1 1/4" x 1"	6241-114100	27,0	43,0		
1 1/2" x 3/8"	6241-112038	28,5	49,0		
1 1/2" x 1/2"	6241-112012	28,5	49,0		
1 1/2" x 3/4"	6241-112034	28,5	49,0		
1 1/2" x 1"	6241-112100	28,5	49,0		
1 1/2" x 1 1/4"	6241-112114	28,5	49,0		
2" x 1/2"	6241-200012	33,0	61,0		
2" x 3/4"	6241-200034	33,0	61,0		
2" x 1"	6241-200100	33,0	61,0		
2" x 1 1/4"	6241-200114	32,0	61,0		
2" x 1 1/2"	6241-200112	32,0	61,0		
2 1/2" x 1"	6241-212100	37,0	76,0		
2 1/2" x 1 1/4"	6241-212114	37,0	76,0		
2 1/2" x 1 1/2"	6241-212112	37,0	76,0		
2 1/2" x 2"	6241-212200	37,0	76,0		
3" x 1 1/4"	6241-300114	40,0	90,0		
3" x 1 1/2"	6241-300112	40,0	90,0		
3" x 2"	6241-300200	40,0	90,0		
3" x 2 1/2"	6241-300212	40,0	90,0		
4" x 2"	6241-400200	46,0	115,0		
4" x 2 1/2"	6241-400212	45,0	115,0		
4" x 3"	6241-400300	45,0	115,0		

245		REDUZIERDOPPELNIPPEL, A/A		MAT. 1.4408		
GRÖSSE [1 X 2]	ARTIKEL-NR.	ABMESSUNGEN [MM]				
		D1	d2	SW		
1/4" x 1/8"	6245-014018	8,0	5,5	15,0		
3/8" x 1/8"	6245-038018	11,5	5,5	18,0		
3/8" x 1/4"	6245-038014	11,5	8,0	18,0		
1/2" x 1/8"	6245-012018	15,0	5,5	22,0		
1/2" x 1/4"	6245-012014	15,0	8,0	22,0		
1/2" x 3/8"	6245-012038	15,0	11,5	22,0		
3/4" x 1/4"	6245-034014	20,5	8,0	28,0		
3/4" x 3/8"	6245-034038	20,5	11,5	28,0		
3/4" x 1/2"	6245-034012	20,5	15,0	28,0		
1" x 1/4"	6245-100014	26,0	8,0	35,0		
1" x 3/8"	6245-100038	26,0	11,5	35,0		
1" x 1/2"	6245-100012	26,0	15,0	35,0		
1" x 3/4"	6245-100034	26,0	20,5	35,0		
1 1/4" x 1/2"	6245-114012	34,5	15,0	43,5		
1 1/4" x 3/4"	6245-114034	34,5	20,5	43,5		
1 1/4" x 1"	6245-114100	34,5	26,0	43,5		
1 1/2" x 1/2"	6245-112012	40,0	15,0	49,5		
1 1/2" x 3/4"	6245-112034	40,0	20,5	49,5		
1 1/2" x 1"	6245-112100	40,0	26,0	49,5		
1 1/2" x 1 1/4"	6245-112114	40,0	34,5	49,5		
2" x 1/2"	6245-200012	51,0	15,0	62,0		
2" x 3/4"	6245-200034	51,0	20,5	62,0		
2" x 1"	6245-200100	51,0	26,0	62,0		
2" x 1 1/4"	6245-200114	51,0	34,5	62,0		
2" x 1 1/2"	6245-200112	51,0	40,0	62,0		
2 1/2" x 1 1/2"	6245-212112	65,5	40,0	77,5		
2 1/2" x 2"	6245-212200	65,5	51,0	77,5		
3" x 1 1/2"	6245-300112	77,5	40,0	77,5		
3" x 2"	6245-300200	77,5	51,0	90,5		
3" x 2 1/2"	6245-300212	77,5	65,5	90,5		
4" x 2"	6245-400200	101,5	51,0	90,5		
4" x 2 1/2"	6245-400212	101,5	65,5	116,0		
4" x 3"	6245-400300	101,5	77,5	116,0		



270		MUFFE, I/I, BEIDE SEITEN GLEICH		MAT. 1.4404		
GRÖSSE [1 X 2]	ARTIKEL-NR.	ABMESSUNGEN [MM]				
		L	D1			
1/8"	6270-018	17,0	13,0			
1/4"	6270-014	24,0	16,5			
3/8"	6270-038	25,0	20,0			
1/2"	6270-012	32,0	24,5			
3/4"	6270-034	35,0	30,0			
1"	6270-100	41,0	37,5			
1 1/4"	6270-114	45,0	46,5			
1 1/2"	6270-112	45,0	53,0			
2"	6270-200	54,0	65,5			
2 1/2"	6270-212	63,0	82,0			
3"	6270-300	69,0	95,5			
4"	6270-400	81,0	121,5			

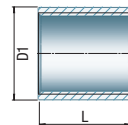

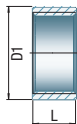
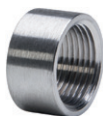

272		HALBE MUFFE, I/I, BEIDE SEITEN GLEICH			MAT. 1.4404		
GRÖSSE [1X2]	ARTIKEL-NR.	ABMESSUNGEN [MM]					
		L	D1				
1/8"	6272-018	7,5	13,0				
1/4"	6272-014	11,0	16,5				
3/8"	6272-038	11,5	20,0				
1/2"	6272-012	15,0	24,5				
3/4"	6272-034	16,5	30,0				
1"	6272-100	19,5	37,5				
1 1/4"	6272-114	21,5	46,5				
1 1/2"	6272-112	21,5	53,0				
2"	6272-200	26,0	65,5				
2 1/2"	6272-212	30,5	82,0				
3"	6272-300	33,5	95,5				
4"	6272-400	39,5	121,5				

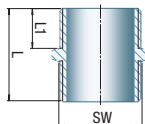

280		SECHSKANT-DOPPELNIPPEL, A/A			MAT. 1.4408		
GRÖSSE [1X2]	ARTIKEL-NR.	ABMESSUNGEN [MM]					
		L	L1	SW			
1/8"	6280-018	20,0	8,0	11,0			
1/4"	6280-014	25,0	10,5	15,0			
3/8"	6280-038	27,0	11,0	18,0			
1/2"	6280-012	34,0	14,5	22,0			
3/4"	6280-034	36,5	15,5	28,0			
1"	6280-100	42,0	18,0	35,0			
1 1/4"	6280-114	47,5	20,5	43,5			
1 1/2"	6280-112	47,5	20,5	49,5			
2"	6280-200	57,0	25,0	62,0			
2 1/2"	6280-212	61,0	27,0	77,5			
3"	6280-300	67,5	30,0	90,5			
4"	6280-400	80,0	36,0	117,0			

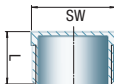

290		SECHSKANTSTOPFEN			MAT. 1.4408		
GRÖSSE [1X2]	ARTIKEL-NR.	ABMESSUNGEN [MM]					
		L	SW				
1/8"	6290-018	12,0	11,0				
1/4"	6290-014	14,5	15,0				
3/8"	6290-038	16,0	18,0				
1/2"	6290-012	19,5	22,0				
3/4"	6290-034	21,0	28,0				
1"	6290-100	24,0	35,0				
1 1/4"	6290-114	27,0	43,5				
1 1/2"	6290-112	27,0	49,5				
2"	6290-200	32,0	62,0				
2 1/2"	6290-212	34,0	77,5				
3"	6290-300	37,5	90,5				
4"	6290-400	44,0	117,0				

291	VIERKANT-STOPFEN, OHNE RAND		MAT. 1.4408			
GRÖSSE [1 X 2]	ARTIKEL-NR.	ABMESSUNGEN [MM]				
		L	SW			
1/8"	6291-018	13,0	6,0			
1/4"	6291-014	15,5	7,0			
3/8"	6291-038	16,0	8,0			
1/2"	6291-012	20,5	10,0			
3/4"	6291-034	21,5	12,0			
1"	6291-100	25,0	14,0			
1 1/4"	6291-114	27,5	16,0			
1 1/2"	6291-112	28,5	20,0			
2"	6291-200	33,0	22,0			
2 1/2"	6291-212	37,0	28,0			
3"	6291-300	42,0	32,0			
4"	6291-400	48,0	40,0			

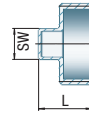

300	KAPPE, SECHSKANT		MAT. 1.4408			
GRÖSSE [1 X 2]	ARTIKEL-NR.	ABMESSUNGEN [MM]				
		L	SW			
1/8"	6300-018	13,5	13,5			
1/4"	6300-014	17,0	17,0			
3/8"	6300-038	17,5	20,5			
1/2"	6300-012	21,0	25,0			
3/4"	6300-034	22,5	31,0			
1"	6300-100	26,0	38,0			
1 1/4"	6300-114	29,0	47,0			
1 1/2"	6300-112	29,0	53,0			
2"	6300-200	33,5	66,0			
2 1/2"	6300-212	38,5	82,0			
3"	6300-300	42,0	95,5			
4"	6300-400	48,5	121,5			

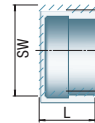

310	GEGENMUTTER		MAT. 1.4408			
GRÖSSE [1 X 2]	ARTIKEL-NR.	ABMESSUNGEN [MM]				
		L	SW			
1/8"	6310-018	5,0	15,0			
1/4"	6310-014	6,0	18,0			
3/8"	6310-038	6,0	22,0			
1/2"	6310-012	7,0	27,0			
3/4"	6310-034	7,0	32,0			
1"	6310-100	9,0	40,0			
1 1/4"	6310-114	11,0	48,0			
1 1/2"	6310-112	11,0	55,0			
2"	6310-200	13,0	68,0			
2 1/2"	6310-212	15,0	85,0			
3"	6310-300	17,0	100,0			
4"	6310-400	20,0	125,0			

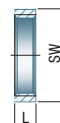

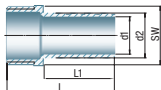

315		SECHSKANT SCHLAUCHTÜLLE					MAT. 1.4408	
GRÖSSE [1X2]	ARTIKEL-NR.	ABMESSUNGEN [MM]						
		L	L1	D1	d2	SW		
1/8" x 7 mm	6315-1807	33,0	19,0	3,2	6,0	11,0		
1/4" x 9 mm	6315-1409	42,5	28,0	5,0	9,0	15,0		
3/8" x 11 mm	6315-3811	49,0	33,0	7,0	11,0	18,0		
1/2" x 13 mm	6315-1213	59,5	38,0	8,0	13,0	22,0		
3/4" x 20 mm	6315-3420	66,0	45,0	15,0	20,0	28,0		
1" x 25 mm	6315-1025	75,0	48,0	20,0	25,0	36,0		
1 1/4" x 33 mm	6315-11433	79,0	52,0	27,5	33,0	43,5		
1 1/2" x 40 mm	6315-11240	83,0	56,0	34,0	40,0	49,5		
2" x 52 mm	6315-2052	92,0	60,0	45,0	52,0	62,0		
2 1/2" x 63,5 mm	6315-212635	100,0	62,5	56,0	63,5	77,5		
3" x 76,5 mm	6315-30765	110,0	70,0	67,0	76,5	90,5		
4" x 100 mm	6315-40100	120,0	73,0	90,0	100,0	117,0		

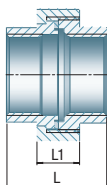

330		VERSCHRAUBUNG, I/I, FLACH DICHTEND			MAT. 1.4408		
GRÖSSE [1X2]	ARTIKEL-NR.	ABMESSUNGEN [MM]					
		L	L1				
1/8"	6330-018	30,0	13,0				
1/4"	6330-014	33,5	13,5				
3/8"	6330-038	36,5	15,0				
1/2"	6330-012	39,5	16,0				
3/4"	6330-034	42,5	17,0				
1"	6330-100	50,0	20,0				
1 1/4"	6330-114	54,0	22,0				
1 1/2"	6330-112	58,0	24,0				
2"	6330-200	65,0	27,0				
2 1/2"	6330-212	75,0	29,5				
3"	6330-300	83,0	31,0				
4"	6330-400	110,0	34,0				

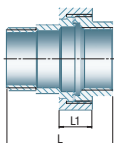

331		VERSCHRAUBUNG, A/I, FLACH DICHTEND			MAT. 1.4408		
GRÖSSE [1X2]	ARTIKEL-NR.	ABMESSUNGEN [MM]					
		L	L1				
1/8"	6331-018	38,0	13,0				
1/4"	6331-014	44,0	13,5				
3/8"	6331-038	47,5	15,0				
1/2"	6331-012	54,0	16,0				
3/4"	6331-034	58,0	17,0				
1"	6331-100	68,0	20,0				
1 1/4"	6331-114	74,5	22,0				
1 1/2"	6331-112	78,5	24,0				
2"	6331-200	90,0	27,0				
2 1/2"	6331-212	102,0	29,5				
3"	6331-300	113,0	31,0				

332		VERSCHRAUBUNG SCHWEIßENDE/ SCHWEIßENDE, FLACH DICHTEND				MAT. 1.4408	
GRÖSSE [1 X 2]	ARTIKEL-NR.	ABMESSUNGEN [MM]					
		L	L1	D1	d2		
1/4"	6332-014	35,5	13,5	13,5	8,8		
3/8"	6332-038	38,0	15,0	17,2	12,5		
1/2"	6332-012	44,0	16,0	21,3	16,0		
3/4"	6332-034	45,0	17,0	26,9	21,6		
1"	6332-100	50,0	20,0	33,7	27,2		
1 1/4"	6332-114	55,0	22,0	42,4	35,9		
1 1/2"	6332-112	57,0	24,0	48,3	41,8		
2"	6332-200	65,0	27,0	60,3	53,0		
2 1/2"	6332-212	71,0	29,5	76,1	68,8		
3"	6332-300	80,0	31,0	88,9	80,8		

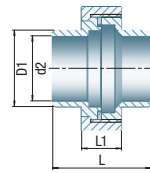

333		VERSCHRAUBUNG A-GEW./ SCHWEIßENDE, FLACH DICHTEND				MAT. 1.4408	
GRÖSSE [1 X 2]	ARTIKEL-NR.	ABMESSUNGEN [MM]					
		L	L1	D1	d2		
1/4"	6333-014	45,0	13,5	13,5	8,8		
3/8"	6333-038	48,8	15,0	17,2	12,5		
1/2"	6333-012	56,3	16,0	21,3	16,0		
3/4"	6333-034	59,3	17,0	26,9	21,6		
1"	6333-100	69,0	20,0	33,7	27,2		
1 1/4"	6333-114	74,5	22,0	42,4	35,9		
1 1/2"	6333-112	78,0	24,0	48,3	41,8		
2"	6333-200	96,0	27,0	60,3	53,0		
2 1/2"	6333-212	99,3	29,5	76,1	68,8		

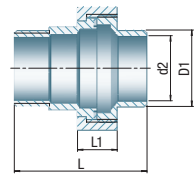

334		VERSCHRAUBUNG I-GEW./ SCHWEIßENDE, FLACH DICHTEND				MAT. 1.4408	
GRÖSSE [1 X 2]	ARTIKEL-NR.	ABMESSUNGEN [MM]					
		L	L1	D1	d2		
1/4"	6334-014	34,5	13,5	13,5	8,8		
3/8"	6334-038	37,8	15,0	17,2	12,5		
1/2"	6334-012	41,8	16,0	21,3	16,0		
3/4"	6334-034	43,8	17,0	26,9	21,6		
1"	6334-100	51,0	20,0	33,7	27,2		
1 1/4"	6334-114	54,0	22,0	42,4	35,9		
1 1/2"	6334-112	57,5	24,0	48,3	41,8		
2"	6334-200	71,0	27,0	60,3	53,0		

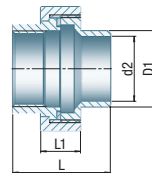

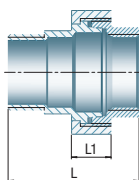
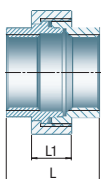
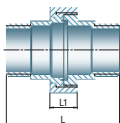

335		VERSCHRAUBUNG, A/A, FLACH DICHTEND MAT. 1.4408			
GRÖSSE [1X2]	ARTIKEL-NR.	ABMESSUNGEN [MM]			
		L	L1		
1/2"	6335-012	68,5	16,0		
3/4"	6335-034	73,5	17,0		
1"	6335-100	86,0	20,0		
1 1/4"	6335-114	95,0	22,0		
1 1/2"	6335-112	99,0	24,0		

340		VERSCHRAUBUNG, I/I, KONISCH DICHTEND MAT. 1.4408			
GRÖSSE [1X2]	ARTIKEL-NR.	ABMESSUNGEN [MM]			
		L	L1		
1/8"	6340-018	30,0	13,0		
1/4"	6340-014	33,5	13,5		
3/8"	6340-038	36,5	15,0		
1/2"	6340-012	39,5	16,0		
3/4"	6340-034	42,5	17,0		
1"	6340-100	50,0	20,0		
1 1/4"	6340-114	54,0	22,0		
1 1/2"	6340-112	58,0	24,0		
2"	6340-200	65,0	27,0		
2 1/2"	6340-212	75,0	29,5		
3"	6340-300	83,0	31,0		
4"	6340-400	110,0	34,0		

341		VERSCHRAUBUNG, A/I, KONISCH DICHTEND MAT. 1.4408			
GRÖSSE [1X2]	ARTIKEL-NR.	ABMESSUNGEN [MM]			
		L	L1		
1/8"	6341-018	38,0	13,0		
1/4"	6341-014	44,0	13,5		
3/8"	6341-038	47,5	15,0		
1/2"	6341-012	54,0	16,0		
3/4"	6341-034	58,0	17,0		
1"	6341-100	68,0	20,0		
1 1/4"	6341-114	74,5	22,0		
1 1/2"	6341-112	78,5	24,0		
2"	6341-200	90,0	27,0		
2 1/2"	6341-212	102,0	29,5		
3"	6341-300	113,0	31,0		

342		VERSCHRAUBUNG, SCHWEIßENDE SCHWEIßENDE, KONISCH DICHTEND				MAT. 1.4408	
GRÖSSE [1X2]	ARTIKEL-NR	ABMESSUNGEN [MM]					
		L	L1	D1	d2		
1/4"	6342-014	35,5	13,5	13,5	8,8		
3/8"	6342-038	38,0	15,0	17,2	12,5		
1/2"	6342-012	44,0	16,0	21,3	16,0		
3/4"	6342-034	45,0	17,0	26,9	21,6		
1"	6342-100	50,0	20,0	33,7	27,2		
1 1/4"	6342-114	55,0	22,0	42,4	35,9		
1 1/2"	6342-112	57,0	24,0	48,3	41,8		
2"	6342-200	65,0	27,0	60,3	53,0		
2 1/2"	6342-212	71,0	29,5	76,1	68,8		
3"	6342-300	80,0	31,0	88,9	80,8		

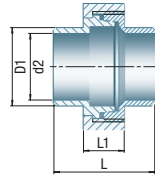

343		VERSCHRAUBUNG, A-GEW./ SCHWEIßENDE, KONISCH DICHTEND				MAT. 1.4408	
GRÖSSE [1X2]	ARTIKEL-NR	ABMESSUNGEN [MM]					
		L	L1	D1	d2		
1/4"	6343-014	45,0	13,5	13,5	8,8		
3/8"	6343-038	48,8	15,0	17,2	12,5		
1/2"	6343-012	56,3	16,0	21,3	16,0		
3/4"	6343-034	59,3	17,0	26,9	21,6		
1"	6343-100	69,0	20,0	33,7	27,2		
1 1/4"	6343-114	74,5	22,0	42,4	35,9		
1 1/2"	6343-112	78,0	24,0	48,3	41,8		
2"	6343-200	96,0	27,0	60,3	53,0		

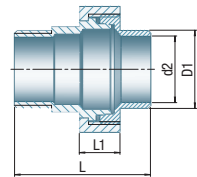

344		VERSCHRAUBUNG, I-GEW./ SCHWEIßENDE, KONISCH DICHTEND				MAT. 1.4408	
GRÖSSE [1X2]	ARTIKEL-NR	ABMESSUNGEN [MM]					
		L	L1	D1	d2		
1/4"	6344-014	34,5	13,5	13,5	8,8		
3/8"	6344-038	37,8	15,0	17,2	12,5		
1/2"	6344-012	41,8	16,0	21,3	16,0		
3/4"	6344-034	43,8	17,0	26,9	21,6		
1"	6344-100	51,0	20,0	33,7	27,2		
1 1/4"	6344-114	54,0	22,0	42,4	35,9		
1 1/2"	6344-112	57,5	24,0	48,3	41,8		
2"	6344-200	71,0	27,0	60,3	53,0		

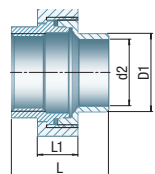

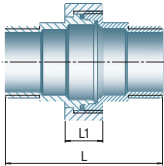

345		VERSCHRAUBUNG, A/A, KONISCH DICHTEND MAT. 1.4408				
GRÖSSE [1X2]	ARTIKEL-NR	ABMESSUNGEN [MM]				
		L	L1			
1/2"	6345-012	68,5	16,0			
3/4"	6345-034	73,5	17,0			
1"	6345-100	86,0	20,0			
2"	6345-200	115,0	27,0			

PTFE-Dichtungen, unterschiedliche Ausführungen auf Anfrage.

TYP 603

EINTEILIGER KUGELHAHN 1/4"-2"

- Reduzierter Durchgang mit Innengewinde und Schließflasche
- Ausblassichere Spindel
- Feinguss Gehäuse
- Druckstufen: 1000 lbs (69 bar)

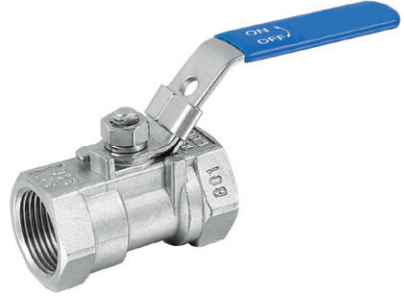
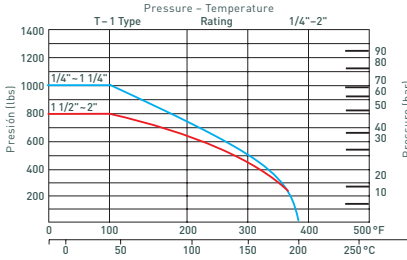

603

EINTEILIGER KUGELHAHN, REDUZIERTER DURCHGANG MIT INNENGEWINDE UND SCHLIEßFLASCHE

MAT. 1.4408

GRÖSSE	ARTIKEL-NR.	ABMESSUNGEN [MM]					
		d	L	L1	H	W	S
1/4"	603-014	5,0	39,0	19,0	30,0	70,0	17,0
3/8"	603-038	6,5	44,0	21,0	34,0	90,0	21,0
1/2"	603-012	9,2	56,5	27,5	41,0	100,0	25,0
3/4"	603-034	12,5	59,0	29,0	44,0	100,0	32,0
1"	603-100	15,0	71,0	34,5	50,0	110,0	38,0
1 1/4"	603-114	20,0	78,0	37,0	55,0	110,0	48,0
1 1/2"	603-112	25,0	83,0	40,0	64,0	135,0	53,0
2"	603-200	32,0	100,0	49,0	70,0	145,0	65,0

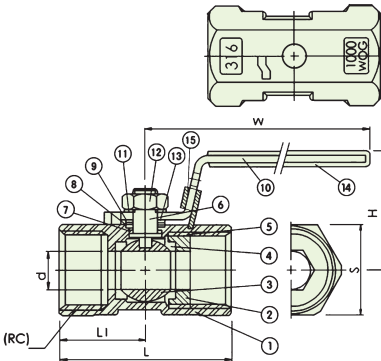

Nº	TEILE	ANZAHL	MATERIAL CF8M
1	Gehäuse	1	ASTM - A351 - CF8M
2	Kugerverschluss	1	ASTM - A351 - CF8M
3	Kugel	1	ASTM - A351 - CF8M
4	Kugeldichtung	2	PTFE
5	Dichtung	1	PTFE
6	Spindel	1	AISI 316
7	Unterlegscheibe	1	PTFE
8	Spindeldichtung	1	PTFE
9	Spindelscheibe	1	AISI 304
10	Griff	1	AISI 304
11	Federring	1	AISI 304
12	Spindelbuchse	1	AISI 304
13	Druckring	1	AISI 304
14	Kunststoffabdeckung	1	PLASTIC
15	Schließflasche	1	AISI 304

TYP 604

ZWEITEILIGER KUGELHAHN 1/4"-3"

- Voller Durchgang, Baulänge DIN 3202 M3, mit Innengewinde und Schließflasche
- Ausblassichere Spindel
- Feinguss Gehäuse
- Druckstufen: 1000 lbs (69 bar)

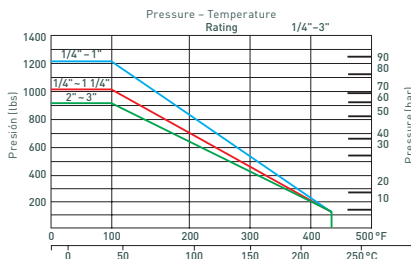

604

ZWEITEILIGER KUGELHAHN, VOLLER DURCHGANG, BAULÄNGE DIN 3202 M3, MIT INNENGEWINDE UND SCHLIEßFLASCHE

MAT. 1.4408

GRÖSSE	ARTIKEL-NR.	ABMESSUNGEN [MM]					
		d	L	H	W	N	P
1/4"	604-014	11,6	50,0	52,0	102,0	12,7	28,5
3/8"	604-038	12,7	60,0	54,0	102,0	12,7	28,5
1/2"	604-012	15,0	75,0	62,0	123,0	12,7	28,5
3/4"	604-034	20,0	80,0	66,0	123,0	21,0	35,0
1"	604-100	25,0	90,0	77,0	153,0	21,0	35,0
1 1/4"	604-114	32,0	110,0	80,0	153,0	23,5	38,0
1 1/2"	604-112	38,0	120,0	91,0	183,0	23,5	38,0
2"	604-200	50,0	140,0	98,0	183,0	23,5	38,0
2 1/2"	604-212	65,0	185,0	138,0	246,0	35,0	54,0
3"	604-300	80,0	205,0	149,0	246,0	35,0	54,0

N°	TEILE	MATERIAL
1	Gehäuse	WCB - CF8M
2	Kugerverschluss	WCB - CF8M
3	Kugel	CF8M
4	Kugeldichtung	PTFE
5	Spindel	SUS 316
6	Dichtung	PTFE
7	Unterlegscheibe	PTFE
8	Spindeldichtung	PTFE
9	Buchse	AISI 304
10	Federring	AISI 304
11	Spindelbuchse	AISI 304
12	Schließflasche	AISI 304
13	Griff	AISI 304
14	Kunststoffabdeckung	PLASTIC

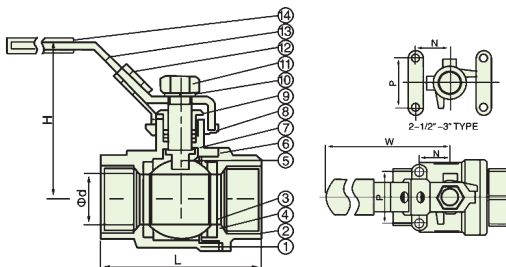

TYP 605

ZWEITEILIGER ECO-KUGELHAHN 1/4"-4"

- Voller Durchgang mit Innengewinde
- Ausblassichere Spindel
- Feinguss Gehäuse
- Druckstufen: 1000 lbs (69 bar)

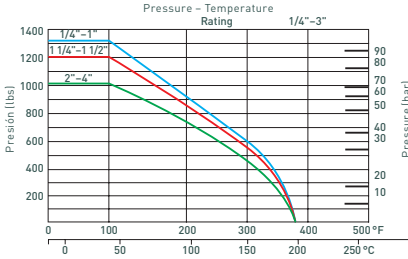

605

**ZWEITEILIGER ECO-KUGELHAHN,
VOLLER DURCHGANG MIT INNENGEWINDE**

MAT. 1.4408

GRÖSSE	ARTIKEL-NR.	ABMESSUNGEN [MM]			
		L	D	H	W
1/4"	605-014	49,0	12,8	51,0	95,0
3/8"	605-038	49,0	12,8	51,0	95,0
1/2"	605-012	57,0	15,0	55,0	95,0
3/4"	605-034	65,0	20,0	59,0	110,0
1"	605-100	78,0	25,0	73,0	135,0
1 1/4"	605-114	90,5	32,0	78,0	135,0
1 1/2"	605-112	105,0	38,0	91,0	147,0
2"	605-200	127,0	50,0	99,0	165,0
2 1/2"	605-212	160,0	65,0	130,0	215,0
3"	605-300	180,0	80,0	142,0	215,0
4"	605-400	220,0	100,0	165,0	310,0

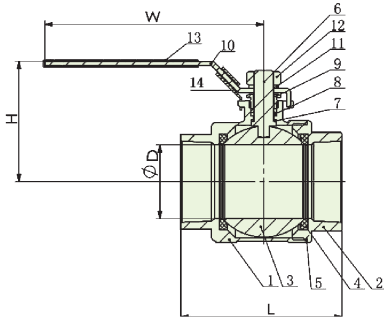

Nº	TEILE	ANZAHL	MATERIAL CF8M
1	Gehäuse	1	ASTM - A351 - CF8M
2	Kugerverschluss	1	ASTM - A351 - CF8M
3	Kugel	1	ASTM - A351 - CF8M
4	Kugeldichtung	2	PTFE
5	Dichtung	1	PTFE
6	Spindel	1	AISI 316
7	Unterlegscheibe	1	PTFE
8	Spindeldichtung	2	PTFE
9	Buchsendichtung	1	AISI 304
10	Griff	1	AISI 304
11	Spindelscheibe	1	AISI 304
12	Spindelbuchse	1	AISI 304
13	Kunststoffabdeckung	1	PLASTIC
14	Schließblase	1	AISI 304



TYP 607

DREITEILIGER KUGELHANH 1/4"-4"

- Voller Durchgang mit Anschweißenden, Baulänge DIN 3202 S5 und Schlieblasche
- Ausblassichere Spindel
- Feinguss Gehäuse
- Stumpfnahende
- Druckstufen: 1000 lbs (69 bar)

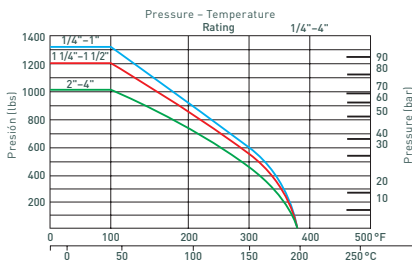

607

DREITEILIGER KUGELHANH VOLLER DURCHGANG MIT ANSCHWEIßENDEN, BAULÄNGE DIN 3202 S5 UND SCHLIEßBLASCHE

MAT. 1.4408

GRÖSSE	ARTIKEL-NR.	ABMESSUNGEN [MM]					
		d	L	H	W	B	D
1/4" (13,5)	607-014	12,8	59,0	51,0	95,0	12,0	18,0
3/8" (17,2)	607-038	12,8	59,0	51,0	95,0	14,0	18,0
1/2" (21,3)	607-012	15,0	64,0	55,0	95,0	17,1	22,0
3/4" (26,9)	607-034	20,0	75,0	59,0	110,0	22,5	27,5
1" (33,7)	607-100	25,0	85,0	73,0	135,0	28,0	33,5
1 1/4" (42,4)	607-114	32,0	97,0	78,0	135,0	33,5	44,0
1 1/2" (48,3)	607-112	38,0	110,0	91,0	147,0	43,0	50,0
2" (60,3)	607-200	50,0	132,0	99,0	165,0	53,0	61,5
2 1/2" (76,1)	607-212	65,0	167,0	130,0	215,0	65,0	76,0
3" (88,9)	607-300	80,0	187,0	142,0	215,0	80,0	92,0
4" (114,3)	607-400	100,0	230,0	174,0	310,0	100,0	115,0

N°	TEILE	ANZAHL	MATERIAL CF8M
1	Gehäuse	1	ASTM - A351 - CF8M
2	Kugel	1	ASTM - A351 - CF8M
3	Unterlegscheibe	1	PTFE
4	Spindeldichtung	2	PTFE
5	Spindel	1	AISI 316
6	Buchsendichtung	1	AISI 304
7	Spindelscheibe	1	AISI 304
8	Spindelbuchse	1	AISI 304
9	Abdeckung	2	ASTM - A351 - CF8M
10	Griff	1	AISI 304
11	Schraube	4-6	AISI 304
12	Sechskantschraube	4-6	AISI 304
13	Federscheibe	4-6	AISI 304
14	Kugeldichtung	2	PTFE
15	Dichtung	2	PTFE
16	Kunststoffabdeckung	1	PLASTIC
17	Schließblache	1	AISI 304

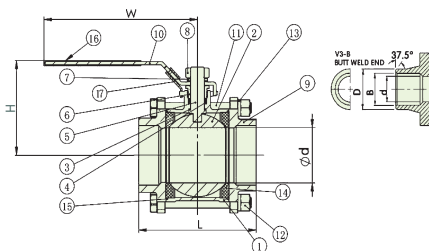

TYP 608

DREITEILIGER KUGELHANH 1/4"-4"

- Voller Durchgang, Baulänge DIN 3202 M3 mit Innengewinde und Schließlasche
- Ausblassichere Spindel
- Feinguss Gehäuse
- Druckstufen: 1000 lbs (69 bar)
- Optional: Arretiervorrichtung

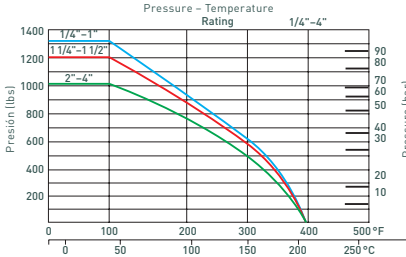

608

DREITEILIGER KUGELHANH, VOLLER DURCHGANG, BAULÄNGE DIN 3202 M3 MIT INNENGEWINDE UND SCHLIEßLASCHE

MAT. 1.4408

GRÖSSE	ARTIKEL-NR.	ABMESSUNGEN [MM]							
		d	L	H	W	ØM	G	Cv Factor	Torque kgf - cm
1/4"	608-014	12,8	59,0	51,0	95,0	36,0	M5	6,6	40,0
3/8"	608-038	12,8	59,0	51,0	95,0	36,0	M5	7,9	40,0
1/2"	608-012	15,0	64,0	55,0	95,0	36,0	M5	11,2	54,0
3/4"	608-034	20,0	75,0	63,0	110,0	36,0	M5	21,0	78,0
1"	608-100	25,0	85,0	74,0	135,0	42,0	M5	35,0	106,0
1 1/4"	608-114	32,0	97,0	80,0	135,0	50,0	M6	57,0	150,0
1 1/2"	608-112	38,0	110,0	92,0	175,0	50,0	M6	80,0	200,0
2"	608-200	50,0	132,0	107,0	180,0	70,0	M8	150,0	280,0
2 1/2"	608-212	65,0	167,0	128,0	250,0	70,0	M8	265,0	500,0
3"	608-300	80,0	187,0	138,0	250,0	70,0	M8	415,0	770,0
4"	608-400	100,0	230,0	180,0	300,0	102,0	M10	780,0	1100,0

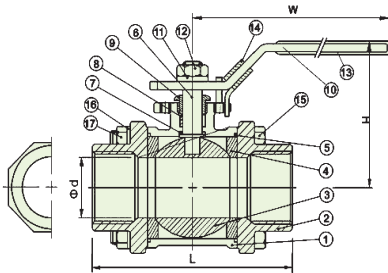

Nº	TEILE	ANZAHL	MATERIAL CF8M
1	Gehäuse	1	ASTM - A351 - CF8M
2	Abdeckung	2	ASTM - A351 - CF8M
3	Kugel	1	ASTM - A351 - CF8M
4	Kugeldichtung	2	PTFE
5	Dichtung	2	PTFE
6	Spindel	1	AISI 316
7	Dichtring	1	PTFE
8	Spindeldichtung	2	PTFE
9	Buchsendichtung	1	AISI 304
10	Griff	1	AISI 304
11	Spindelscheibe	1	AISI 304
12	Spindelbuchse	1	AISI 304
13	Kunststoffabdeckung	1	PLASTIC
14	Schließlasche	1	AISI 304
15	Schraube	4 (3", 4" x 6 Pcs.)	AISI 304
16	Federscheibe	4 (3", 4" x 6 Pcs.)	AISI 304
17	Sechskantschraube	4 (3", 4" x 6 Pcs.)	AISI 304

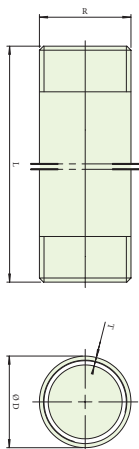

ROHRDOPPELNIPPEL MIT BEIDSEITIGEM GEWINDE

MAT. 1.4404

GEWINDEANSCHLUSS (R) X LÄNGE (L)	ROHR-AUSSEN-Ø (D) X WANDSTÄRKE (T)	ARTIKEL-NR.
1/8" x 40 mm	10,2 x 2,0 mm	6070.040.01
1/8" x 60 mm	10,2 x 2,0 mm	6070.060.01
1/8" x 100 mm	10,2 x 2,0 mm	6070.100.01
1/4" x 30 mm	13,5 x 2,3 mm	6070.030.02
1/4" x 40 mm	13,5 x 2,3 mm	6070.040.02
1/4" x 60 mm	13,5 x 2,3 mm	6070.060.02
1/4" x 80 mm	13,5 x 2,3 mm	6070.080.02
1/4" x 100 mm	13,5 x 2,3 mm	6070.100.02
1/4" x 120 mm	13,5 x 2,3 mm	6070.120.02
1/4" x 150 mm	13,5 x 2,3 mm	6070.150.02
1/4" x 200 mm	13,5 x 2,3 mm	6070.200.02
3/8" x 40 mm	17,2 x 2,3 mm	6070.040.03
3/8" x 60 mm	17,2 x 2,3 mm	6070.060.03
3/8" x 80 mm	17,2 x 2,3 mm	6070.080.03
3/8" x 100 mm	17,2 x 2,3 mm	6070.100.03
3/8" x 120 mm	17,2 x 2,3 mm	6070.120.03
3/8" x 150 mm	17,2 x 2,3 mm	6070.150.03
3/8" x 200 mm	17,2 x 2,3 mm	6070.200.03
1/2" x 40 mm	21,3 x 2,6 mm	6070.040.04
1/2" x 60 mm	21,3 x 2,6 mm	6070.060.04
1/2" x 80 mm	21,3 x 2,6 mm	6070.080.04
1/2" x 100 mm	21,3 x 2,6 mm	6070.100.04
1/2" x 120 mm	21,3 x 2,6 mm	6070.120.04
1/2" x 150 mm	21,3 x 2,6 mm	6070.150.04
1/2" x 200 mm	21,3 x 2,6 mm	6070.200.04
1/2" x 300 mm	21,3 x 2,6 mm	6070.300.04
3/4" x 40 mm	26,9 x 2,6 mm	6070.040.05
3/4" x 60 mm	26,9 x 2,6 mm	6070.060.05
3/4" x 80 mm	26,9 x 2,6 mm	6070.080.05
3/4" x 100 mm	26,9 x 2,6 mm	6070.100.05
3/4" x 120 mm	26,9 x 2,6 mm	6070.120.05
3/4" x 150 mm	26,9 x 2,6 mm	6070.150.05
3/4" x 200 mm	26,9 x 2,6 mm	6070.200.05
3/4" x 300 mm	26,9 x 2,6 mm	6070.300.05
1" x 40 mm	33,7 x 3,2 mm	6070.040.06
1" x 60 mm	33,7 x 3,2 mm	6070.060.06
1" x 80 mm	33,7 x 3,2 mm	6070.080.06
1" x 100 mm	33,7 x 3,2 mm	6070.100.06
1" x 120 mm	33,7 x 3,2 mm	6070.120.06
1" x 150 mm	33,7 x 3,2 mm	6070.150.06
1" x 200 mm	33,7 x 3,2 mm	6070.200.06
1" x 300 mm	33,7 x 3,2 mm	6070.300.06

ROHRDOPPELNIPPEL MIT BEIDSEITIGEM GEWINDE

MAT. 1.4404

GEWINDEANSCHLUSS (R) X LÄNGE (L)	ROHR-AUSSEN-Ø (D) X WANDSTÄRKE (T)	ARTIKEL-NR.
1 1/4" x 40 mm	42,4 x 3,2 mm	6070.040.07
1 1/4" x 60 mm	42,4 x 3,2 mm	6070.060.07
1 1/4" x 80 mm	42,4 x 3,2 mm	6070.080.07
1 1/4" x 100 mm	42,4 x 3,2 mm	6070.100.07
1 1/4" x 120 mm	42,4 x 3,2 mm	6070.120.07
1 1/4" x 150 mm	42,4 x 3,2 mm	6070.150.07
1 1/4" x 200 mm	42,4 x 3,2 mm	6070.200.07
1 1/2" x 40 mm	48,3 x 3,2 mm	6070.040.08
1 1/2" x 60 mm	48,3 x 3,2 mm	6070.060.08
1 1/2" x 80 mm	48,3 x 3,2 mm	6070.080.08
1 1/2" x 100 mm	48,3 x 3,2 mm	6070.100.08
1 1/2" x 120 mm	48,3 x 3,2 mm	6070.120.08
1 1/2" x 150 mm	48,3 x 3,2 mm	6070.150.08
1 1/2" x 200 mm	48,3 x 3,2 mm	6070.200.08
2" x 40 mm	60,3 x 3,6 mm	6070.040.09
2" x 60 mm	60,3 x 3,6 mm	6070.060.09
2" x 80 mm	60,3 x 3,6 mm	6070.080.09
2" x 100 mm	60,3 x 3,6 mm	6070.100.09
2" x 120 mm	60,3 x 3,6 mm	6070.120.09
2" x 150 mm	60,3 x 3,6 mm	6070.150.09
2" x 200 mm	60,3 x 3,6 mm	6070.200.09
2 1/2" x 100 mm	76,1 x 3,6 mm	6070.100.10
2 1/2" x 120 mm	76,1 x 3,6 mm	6070.120.10
2 1/2" x 150 mm	76,1 x 3,6 mm	6070.150.10
3" x 120 mm	88,9 x 4,0 mm	6070.120.11
3" x 150 mm	88,9 x 4,0 mm	6070.150.11
3" x 200 mm	88,9 x 4,0 mm	6070.200.11
4" x 100 mm	114,3 x 4,5 mm	6070.100.12
4" x 120 mm	114,3 x 4,5 mm	6070.120.12

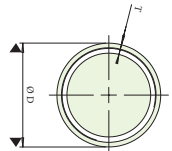
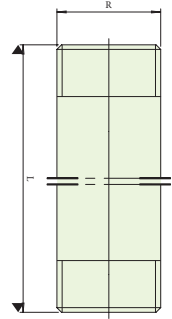

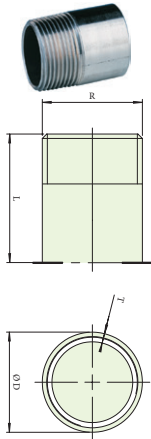

ANSCHWEISSNIPPEL MIT EINSEITIGEM GEWINDE

MAT. 1.4404

GEWINDEANSCHLUSS (R-) X LÄNGE (L)	ROHR-AUSSEN-Ø (D) X WANDSTÄRKE (T)	ARTIKEL-NR.
1/8" x 30 mm	10,2 x 2,0 mm	6072.030.01
1/4" x 30 mm	13,5 x 2,3 mm	6072.030.02
3/8" x 30 mm	17,2 x 2,3 mm	6072.030.03
1/2" x 35 mm	21,3 x 2,6 mm	6072.035.04
3/4" x 40 mm	26,9 x 2,6 mm	6072.040.05
1" x 40 mm	33,7 x 3,2 mm	6072.040.06
1 1/4" x 50 mm	42,4 x 3,2 mm	6072.050.07
1 1/2" x 50 mm	48,3 x 3,2 mm	6072.050.08
2" x 50 mm	60,3 x 3,6 mm	6072.050.09
2 1/2" x 60 mm	76,1 x 3,6 mm	6072.060.10
3" x 70 mm	88,9 x 4,0 mm	6072.070.11
4" x 80 mm	114,3 x 4,5 mm	6072.080.12

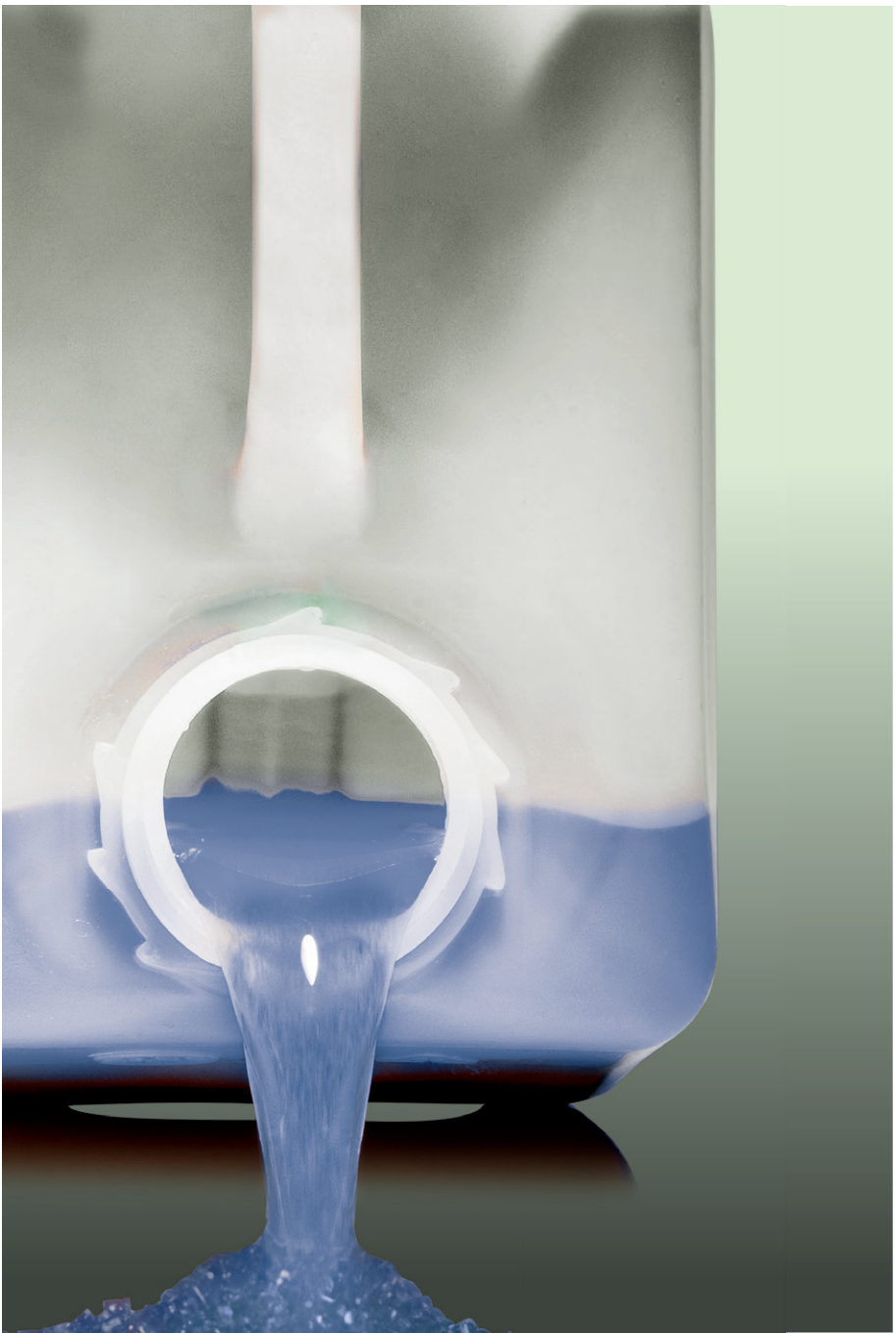

geboliquid



MICRO

S. 236

geeignet zum Abdichten von Gasthermenanlagen mit einem Wasserverlust von bis zu **10 l** pro Tag



S

S. 236

geeignet zum Abdichten von Heizungsanlagen mit einem Wasserverlust von bis zu **200 l** pro Tag



L

S. 237

geeignet zum Abdichten von Heizungsanlagen mit einem Wasserverlust von bis zu **500 l** pro Tag



XL

S. 237

geeignet zum Abdichten von Heizungskesseln mit einem Wasserverlust von bis zu **800 l** pro Tag



CLEAN

S. 238

Heizungsreiniger, entfernt Rost, Kalk und Schlammablagerungen in Heizungsanlagen im Rahmen der Instandhaltung



PROTECT

S. 238

Korrosionsschutz für Heizungsanlagen, beugt Korrosionsschäden vor und verhindert Ablagerungen



ZUBEHÖR

S. 239

Einfüllpumpe für 2 l Behälter

WISSENSWERTES ZU DEN GEBOLIQUID DICHTMITTELN

- Zuverlässige Abdichtung von Heizungsanlagen ohne Leckortung und Stemmarbeiten
- Zwei-Komponenten-Flüssigdichtmittel auf Silikatbasis mit Faseranteilen
- Kristallisiert in Verbindung mit CO₂
- Eignung zur Abdichtung von wasserführenden Gasthermenanlagen, Heizkesseln und Heizungsleitungen (auch Fußbodenheizungen)
- Dichtet dauerhaft und schnell Leckagen von innen ab
- Das Anwenden der Dichtmittel ist ohne Abschaltung der Heizungsanlage möglich
- Geeignet für Stahl-, Eisen-, Guss-, Kupfer- und Kunststoff-Werkstoffe
- Druckbeständig bis 10 bar, temperaturbeständig bis 1200 °C
- Mischungsverhältnis 1:100 (1 l Dichtmittel auf 100 l Wasser)
- **Hinweis:** geboliq Dichtmittel dürfen **nicht** in mit Frostschutz- und Korrosionsschutzmitteln befüllten Anlagen verwendet werden



ANWENDUNGSBEREICHE

GEBOLIQUID DICHTMITTEL

- Typische Anwendungsbereiche:** Abdichten von Wasser-Leckagen in:
- Heizungsanlagen
 - Heizkesseln
 - Gasthermenanlagen
 - Brennwertanlagen
- } geboliq Micro



GEBOLIQUID PFLEGEMITTEL – LIQUID CLEAN

- Typische Anwendungsbereiche:** Reinigung von Komponenten in:
- Heizungsanlagen aus folgenden Werkstoffen:
Stahl, Guss, Aluminium und Kunststoff
(auch für Fußbodenheizungen)



GEBOLIQUID PFLEGEMITTEL – LIQUID PROTECT

- Typische Anwendungsbereiche:** Korrosionsschutz für Komponenten in:
- Heizungsanlagen aus folgenden Werkstoffen:
Stahl, Eisen, Aluminium und Kupfer
(auch für Fußbodenheizungen)



GENERELLE HINWEISE ZUM UMGANG MIT GEBOLIQUID PRODUKTEN

- Die geboliq Produkte sind nicht zum Verzehr geeignet und dürfen nicht in die Hände von Kindern gelangen
- Alle geboliq-Produkte sind **nicht** für Trinkwasserleitungen, Gasleitungen oder Abwasserleitungen anzuwenden
- geboliq Produkte sind bei frostfreier Lagerung unbegrenzt haltbar
- geboliq-Dichtmittel sind **nicht** geeignet zur Beseitigung von Leckagen in kunststoffummantelten Kupferrohren





MISCHUNGSVERHÄLTNIS
1 : 100

MICRO	Bei Undichtigkeiten von Gasthermenanlagen mit einem Wasserverlust von bis zu 10 l/täglich
ARTIKELNR.	GEBINDE [LITER]
75012	2

GEBRAUCHSANWEISUNG FÜR GEBOLIQUID MICRO:

1. Das in der Heizungsanlage befindliche Wasservolumen ermitteln – siehe Tabelle Seite 241 „Wasservolumen in Heizungsanlagen“.
2. Filter und Schmutzfänger müssen entfernt werden.
3. Gasthermenanlage auf Betriebstemperatur (60 °C) bringen. Wird die Betriebstemperatur von 60 °C unterschritten, kann sich die Dauer des Abdichtungsprozesses entsprechend (um mehrere Tage) verlängern.
4. Es ist unbedingt darauf zu achten, dass die Umwälzpumpe während des Abdichtungsprozesses permanent in Betrieb ist, da das Dichtmittel nur durch Zirkulation an die schadhaften Stellen gelangen kann.
5. Thermostatventile vollständig öffnen.
6. geboliq Micro **gut schütteln** und unverdünnt über das Heizungsfüllventil dem Heizkreislauf zuführen (1 Liter Dichtmittel auf 100 Liter Wasser) – siehe Seite 239 „Dosieranleitung“.
7. Umwälzpumpe und Heizkörper gründlich entlüften.
8. Nach frühestens 24 Stunden kann die Gasthermenanlage wieder in den Normalbetrieb übergehen (Filter und Schmutzfänger wieder einbauen).
9. Um ungewollte Kristallisationen zu vermeiden, sind alle Arbeitsgeräte und Gegenstände, die mit geboliq Dichtmitteln in Berührung gekommen sind, sofort gründlich mit Wasser zu spülen.
10. Nach 4 Wochen muss die Gasthermenanlage gespült und mit Frischwasser gefüllt werden



MISCHUNGSVERHÄLTNIS
1 : 100

S	Bei Undichtigkeiten von Heizungsanlagen mit einem Wasserverlust von bis zu 200 l/täglich
ARTIKELNR.	GEBINDE [LITER]
75022	2

GEBRAUCHSANWEISUNG FÜR GEBOLIQUID S:

1. Das im Heizungssystem befindliche Wasservolumen ermitteln – siehe Tabelle Seite 241 „Wasservolumen in Heizungsanlagen“.
2. Filter und Schmutzfänger müssen entfernt werden.
3. Heizungsanlage auf Betriebstemperatur (60 °C) bringen. Wird die Betriebstemperatur von 60 °C unterschritten, kann sich die Dauer des Abdichtungsprozesses entsprechend (um mehrere Tage) verlängern.
4. Alle Thermostatventile vollständig öffnen. Es ist unbedingt darauf zu achten, dass die Umwälzpumpe während des Abdichtungsprozesses permanent in Betrieb ist, da das Dichtmittel nur durch Zirkulation an die schadhaften Stellen gelangen kann.
5. geboliq S **gut schütteln** und unverdünnt über das Heizungsfüllventil dem Heizkreislauf zuführen (1 Liter Dichtmittel auf 100 Liter Wasser) – siehe Seite 239 „Dosieranleitung“.
6. Umwälzpumpe und Heizkörper gründlich entlüften.
7. In Abhängigkeit von der Umgebungsfeuchtigkeit der Leckage kann die Heizungsanlage frühestens nach 24 Stunden wieder in den Normalbetrieb übergehen (Filter und Schmutzfänger wieder einbauen).
8. Um ungewollte Kristallisationen zu vermeiden, sind alle Arbeitsgeräte und Gegenstände, die mit geboliq Dichtmitteln in Berührung gekommen sind, sofort gründlich mit Wasser zu spülen.
9. Das Dichtmittel kann in der Anlage verbleiben

L

Bei Undichtigkeiten von Heizungsanlagen mit einem Wasserverlust von bis zu 500 l/täglich

ARTIKELNR.

Gebinde [Liter]

75032

2

GEBRAUCHSANWEISUNG FÜR GEBOLIQUID L:

1. Das im Heizungssystem befindliche Wasservolumen ermitteln – siehe Tabelle Seite 241 „Wasservolumen in Heizungsanlagen“.
2. Filter und Schmutzfänger müssen entfernt werden.
3. Heizungsanlage auf Betriebstemperatur (60 °C) bringen. Wird die Betriebstemperatur von 60 °C unterschritten, kann sich die Dauer des Abdichtungsprozesses entsprechend (um mehrere Tage) verlängern.
4. Alle Thermostatventile vollständig öffnen. Es ist unbedingt darauf zu achten, dass die Umwälzpumpe während des Abdichtungsprozesses permanent in Betrieb ist, da das Dichtmittel nur durch Zirkulation an die schadhafte Stellen gelangen kann.
5. geboliquid L **gut schütteln** und unverdünnt über das Heizungsfüllventil dem Heizkreislauf zuführen (1 Liter Dichtmittel auf 100 Liter Wasser) – siehe Seite 239 „Dosieranleitung“.
6. Umwälzpumpe und Heizkörper gründlich entlüften.
7. In Abhängigkeit von der Umgebungsfeuchtigkeit der Leckage kann die Heizungsanlage frühestens nach 24 Stunden wieder in den Normalbetrieb übergehen (Filter und Schmutzfänger wieder einbauen).
8. Um ungewollte Kristallisationen zu vermeiden, sind alle Arbeitsgeräte und Gegenstände, die mit geboliquid Dichtmitteln in Berührung gekommen sind, sofort gründlich mit Wasser zu spülen.
9. Das Dichtmittel kann in der Anlage verbleiben.

MISCHUNGSVERHÄLTNIS
1 : 100

XL

Bei Undichtigkeiten von Heizkesseln mit einem Wasserverlust von bis zu 800 l/täglich

ARTIKELNR.

GEBINDE [LITER]

75042

2

GEBRAUCHSANWEISUNG FÜR GEBOLIQUID XL:

1. Das im Heizkessel befindliche Wasservolumen ermitteln – siehe Tabelle Seite 241 „Wasservolumen in Heizungsanlagen“.
2. Die Verbindungsleitungen vom Heizkessel zu den Heizkörpern absperren und nur einen kleinen Kreislauf herstellen.
3. Filter und Schmutzfänger müssen entfernt werden.
4. geboliquid XL **gut schütteln** und unverdünnt über das Heizungsfüllventil dem Heizkessel zuführen (1 Liter Dichtmittel auf 100 Liter Wasser) – siehe Seite 239 „Dosieranleitung“.
5. Kessel auf eine Betriebstemperatur von min. 60 °C bringen. Das Dichtmittel muss 4–5 Stunden bei min. 60 °C in dem Kessel bzw. dem kleinen Kreislauf verbleiben. Wird die Betriebstemperatur von 60 °C unterschritten, kann sich die Dauer des Abdichtungsprozesses entsprechend (um mehrere Tage) verlängern. Es ist unbedingt darauf zu achten, dass die Umwälzpumpe während des Abdichtungsprozesses permanent in Betrieb ist, da das Dichtmittel nur durch Zirkulation an die schadhafte Stellen gelangen kann.
6. Thermostatventile vollständig öffnen.
7. Die Verbindungsleitungen zu den Heizkörpern wieder öffnen.
8. Umwälzpumpe und Heizkörper gründlich entlüften.
9. Um ungewollte Kristallisationen zu vermeiden, sind alle Arbeitsgeräte und Gegenstände, die mit Liquid Dichtmitteln in Berührung gekommen sind, sofort gründlich mit Wasser zu spülen.
10. Nach Beendigung des Abdichtprozesses Schmutzfänger und Filter wieder einbauen.
11. Das Dichtmittel kann in der Anlage verbleiben.

MISCHUNGSVERHÄLTNIS
1 : 100



MISCHUNGSVERHÄLTNIS
1 : 100

CLEAN	Heizungsreiniger für Heizungsanlagen, entfernt Rost, Kalk und Schmutzablagerungen
ARTIKELNR.	GEBINDE [LITER]
75052	2

GEBRAUCHSANLEITUNG FÜR GEBOLIQUID CLEAN:

1. Thermostatventile vollständig öffnen.
2. Das in der Heizungsanlage befindliche Wasservolumen ermitteln – siehe Tabelle Seite 239 „Wasservolumen in Heizungsanlagen“.
3. Das im Heizungssystem befindliche Heizungswasser ablassen.
4. Die Heizungsanlage mit Frischwasser befüllen und geboliqid Clean zugeben (1 Liter geboliqid Clean auf 100 Liter Wasser) – siehe Seite 241 „Dosieranleitung“.
5. Die Temperatur von 50 °C sollte während der Einwirkzeit nicht überschritten werden (Umwälzpumpe muss in Betrieb bleiben).
6. Nach 2–4 Tagen das Heizungssystem vollständig entleeren.
7. Die Heizungsanlage spülen und mit Frischwasser befüllen.

Hinweis:

geboliqid Clean hebt die Wirkung von Liquid Dichtmitteln auf und darf somit **nicht gleichzeitig** angewendet werden! Bereits erfolgte Leckageabdichtungen werden durch die Verwendung von geboliqid Clean aber nicht beeinträchtigt. Es wird empfohlen, einen Schmutzfänger in den Rücklauf der Anlage einzubauen, um den anfallenden Schlamm aufzufangen. Unter Umständen muss der Reinigungsprozess bei stark verschlammten Anlagen wiederholt werden.



MISCHUNGSVERHÄLTNIS
1 : 100

PROTECT	Korrosionsschutz für Heizungsanlagen
ARTIKELNR.	GEBINDE [LITER]
75062	2

- Heizwasseraufbereitung gemäß VDI-Richtlinie 2035
- Korrosionsinhibitor für Stahl, Aluminium und kupferhaltige Werkstoffe
- Verhindert Steinbildung in Heizungsanlagen
- Verträglich mit Frostschutzmitteln
- Einsatzbereich pH 8,0– 8,5
- nicht toxisch
- Gleichermaßen geeignet für hartes und weiches Wasser

GEBRAUCHSANLEITUNG FÜR GEBOLIQUID PROTECT:

1. Das in der Heizungsanlage befindliche Wasservolumen ermitteln – siehe Seite 239 „Wasservolumen in Heizungsanlagen“.
2. Die Umwälzpumpe in Betrieb setzen, um geboliqid Protect im Heizungskreislauf zu vermischen.
3. geboliqid Protect **gut schütteln** und über das Heizungsfüllventil dem Heizkreislauf zuführen (1 Liter Liquid Protect auf 100 Liter Wasser) – siehe Seite 239 „Dosieranleitung“.
4. Die Einfüllpumpe sofort gründlich mit Wasser spülen, um ungewollte Vermischungen beim nächsten Einsatz der Pumpe zu vermeiden.

Hinweis:

Eine jährliche Überprüfung des noch ausreichend vorhandenen Korrosionsschutzes ist durchzuführen. geboliqid Protect ist nicht flüchtig und nicht brennbar. Geeignet für Aluminium-Werkstoffe.

**HAND-/
EINFÜLLPUMPE****(passend für alle 2-Liter-Behälter,
Eignung bis 1,5 bar)**

ARTIKELNR.

75072

**WASSERVOLUMEN IN HEIZUNGSANLAGEN:**

Für die Ermittlung des Wasservolumens in Radiatoren und Flächenheizkörpern sind die Herstellerangaben zu Grunde zu legen.

STAHLROHRE

DN	ROHRNENNWEITE MM (ZOLL)	WASSERINHALT LITER / M
10	17,2 (3/8")	0,12
15	21,3 (1/2")	0,20
20	26,9 (3/4")	0,37
25	33,7 (1")	0,58
32	42,4 (1 1/4")	1,02
40	48,3 (1 1/2")	1,38
50	60,3 (2")	2,21

KUPFERROHRE

DN	ROHRNENNWEITE MM X WANDSTÄRKE (MM)	WASSERINHALT LITER / M
8	10 x 1,0	0,05
10	12 x 1,0	0,08
12	15 x 1,0	0,13
15	18 x 1,0	0,20
20	22 x 1,0	0,31
25	28 x 1,0	0,53
32	35 x 1,2	0,84

DOSIERANLEITUNG FÜR GEBOLIQUID (Tabelle beliebig erweiterbar)

WAS IST GEBOLIQUID ?

geboliqid ist ein zwei Komponenten Dichtmittel auf Silikatbasis mit Faseranteilen zur zuverlässigen Abdichtung von wasserführenden Teilen in Heizungsanlagen ohne Leckortung und Stemmarbeiten.

FUNKTIONSWEISE

geboliqid reagiert mit dem CO_2 in der Umgebungsluft an der Leckagestelle und bildet dort eine kristalline Struktur aus.

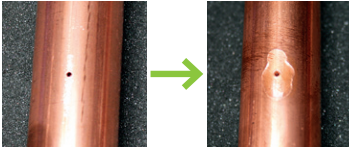

Dieser „mechanische“ Verschluss führt zu einer dauerhaften Abdichtung innerhalb der Rohrleitung.

ANWENDUNGSBEREICH**ABDICHTEN VON WASSER-LECKAGEN IN:**

Heizungsanlagen (inkl. Fußbodenheizungen)

Heizkesseln

Gasthermenanlagen

Brennwertanlagen

} geboliqid MICRO

GEEIGNET FÜR

- Stahl
- Eisen
- Edelstahl
- Kupfer
- Kunststoffe (z.B.: Kunststoffverbundrohr)
- **nicht bei kunststoffummantelten Rohren anwenden!**

Die geboliqid Dichtmittel sind bis 10 bar druckbeständig und bis 1200 °C temperaturbeständig.

WAS IST ZU BEACHTEN ?

Für die ordnungsgemäße Anwendung von geboliquid Dichtmitteln ist eine genaue Dosierung vorzunehmen!

Weitere Hinweise zur Anwendung:

- Die in der Heizungsanlage befindlichen Filter müssen vor der Anwendung der Dichtmittel entfernt werden
- Die Thermostatventile müssen komplett geöffnet werden.
- Die Heizungsanlage muss komplett und sorgfältig entlüftet werden
- Die Umwälzpumpe muss aktiviert sein, damit eine Zirkulation des Dichtmittels gewährleistet werden kann
- Die Temperatur darf 60°C nicht unterschreiten, damit der Dichtprozess ordnungsgemäß erfolgen kann

Alle Hinweise zur Dosierung, Wasservolumenermittlung und Anwendung sind auch auf den Etiketten der Kanister zu finden!

ARBEITSSCHRITTE VON GEBOLIQUID

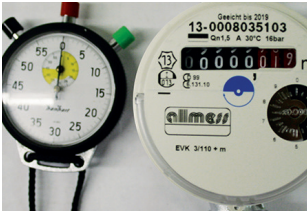

1. Wasserverlust ermitteln



2. Dichtmittel auswählen

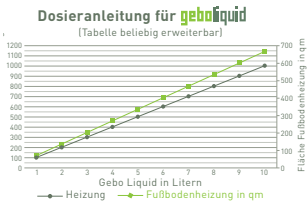

3. Wasservolumen der Heizung ermitteln



4. Dosierung des Dichtmittels festlegen



5. Mischungsverhältnis beachten



6. Anlage befüllen

VERTRIEBSLEITUNG

**Thomas Bocks**

Vertriebsleitung

Tel. +49 (0) 23 36 / 92 85 - 81

Mobil +49 (0) 173 / 3 00 75 66

thomas.bocks@gebo.de

**Manuela Schlotmann**

Vertriebsleitung Innendienst

Tel. +49 (0) 23 36 / 92 85 - 19

manuela.schlotmann@gebo.de

INNENDIENST

**Christian Adrian**

Innendienst

Tel. +49 (0) 23 36 / 92 85 - 44

christian.adrian@gebo.de

**Angelina Arndt**

Innendienst

Tel. +49 (0) 23 36 / 92 85 - 43

angelina.arndt@gebo.de

INNENDIENST

**Alicia Hajra**

Innendienst

Tel. +49 (0) 23 36 / 92 85 - 52
 alicia.hajra@gebo.de

**Denise Pusch**

Innendienst

Tel. +49 (0) 23 36 / 92 85 - 48
 denise.pusch@gebo.de

AUSSENDIENST

**Oliver Arnold**

Key Account Manager

Mobil. +49 (0) 172 / 2 70 810 28
 oliver.arnold@gebo.de

Baden-Württemberg, Bayern**Kay Füllbeck**

Key Account Manager

Mobil +49 (0) 172 / 2 04 59 14
 kay.fuellbeck@gebo.de

Bremen, Hamburg, Hessen (Nord-Ost), Niedersachsen, Ost-Westfalen, Schleswig-Holstein

AUSSENDIENST

**Torsten Gregor**

Key Account Manager

Mobil +49 (0) 152 / 22 69 17 29
torsten.gregor@gebo.de**Berlin, Brandenburg, Mecklenburg-Vorpommern, Sachsen, Sachsen-Anhalt, Thüringen****Marcel Smeets**

Key Account Manager

Tel. +49 (0) 173 / 3 01 41 67
marcel.smeets@gebo.de**Hessen (Süd-West), Nordrhein-Westfalen, Rheinland-Pfalz**

ANSPRECHPARTNER FÜR GEBO PROFESSIONALS UND FÜR GEBO LIQUID PROJEKTIERUNG

**Maik Limpert**

Produktmanager GEBO Group

Tel. +49 (0) 23 36 / 92 85 - 37
mail.limpert@gebo.de**Für weitere Informationen zu uns oder unseren Produkten folgt uns gerne auf:**



better.
easier.
faster.

GEBO Armaturen GmbH
Am Damm 4
D-58332 Schwelm

T. + 49 (0) 23 36 / 92 85-0
F. + 49 (0) 23 36 / 92 85-70
E. info@gebo.de

www.gebo.de